



PROGRAM 2024



CUPRINS

MULINETE	4-117
Tehnologii mulinete.....	6-19, 90-91
Mulinete spinning.....	21-49
Mulinete freespool.....	51-58
Mulinete Big Pit.....	61-79
Mulinete pescuit marin.....	81-89
Mulinete baitcasting.....	92-105
Multiplicatoare.....	106-111
Tamburi schimb.....	112-117
LANSETE	119-249
Tehnologii lansete.....	122-123
Lansete spinning.....	124-182
Lansete universale.....	179-181
Lansete speciale de păstrāv.....	150-151, 170,174-175,177-178
Lansete păstrāv de mare ...	136, 150, 155, 167, 169, 245
Lansete somn.....	138, 182-183
Vergi & lansete bolognese.....	184-187
Lansete crap.....	188-208
Lansete feeder.....	210-219
Lansete staționar.....	220-222
Lansete tele.....	178, 184-187, 206-208 217, 224-230
Lansete pescuit marin.....	232-249
ECHIPAMENTE	250-347
Fire textile.....	252-262
Fire monofilament.....	263-269
Voblere.....	272-279
Nāluci soft.....	280-283

Pescuit marin.....	284-287
Accesorii / Vārteje.....	290-293
Cārliche.....	294-301
Cutii plastic.....	303, 312-315
Unelte pescuit.....	297, 301-303
Genți.....	306-311
Mānere minciog.....	307
Umbrele.....	307

PESCUITUL CRAPULUI	316-333
Genți / Scaune / Scaune-pat.....	319-325, 329-332
Mincioage.....	326-328
Rod pod-uri.....	333

HAINE	334-347
--------------------	----------------



STEEZ	348-367
--------------------	----------------



PRESSO	368-375
---------------------	----------------



PROREX	376-439
Mulinete spinning.....	380-382

Mulinete baitasting.....	383-385
Lansete.....	388-399
Fire.....	400
Voblere.....	401-404
Nāluci metalice.....	405
Spinnerbait.....	408-410, 418, 423
Nāluci soft.....	407, 411-413, 416-417, 419-420
Swimbait hibrid.....	414-415
Accesorii.....	420-422, 424-428
Clești.....	428-429
Mincioage.....	430-431
Șepci & Hanorace.....	439
Genți / Cutii nāluci.....	432-439



N'ZON	440-470
Mulinete spinning.....	445-447
Lansete.....	448-455
Accesorii.....	456-470
Saci păstrare, Mincioage.....	464
Genți & Huse.....	466-470



ADVANTAGE Groundbait	471-475
-----------------------------------	----------------

INDEX ALFABETIC

A	
Agrafe.....	290-293, 427, 456
Aparat legat „Sokkou”.....	297
B	
Bac nadā.....	308, 475
C	
Cārliche.....	294, 301, 366-367, 425
Cārliche legate.....	294-300
Cizme.....	338
Cizme cauciuc.....	338
Cizme Thermo.....	338
Cizme wading.....	337
Clești.....	302, 428-429
Clești inele despicate.....	302
Cutii nāluci.....	303, 312-315
E	
Genți EVA.....	308, 321
F	
Feedere.....	457-458, 460, 465
Fire.....	253-269, 400, 459
Fire textile.....	252-262, 400, 459
Fire fluorocarbon.....	265, 268, 400
Foarfeci.....	302
G	
Genți.....	306-308, 311, 319-321, 375, 432-437
H	
Haine.....	334-347, 439
Hanorace.....	340, 343-344, 439
Haine Thermo.....	338-339
Huse.....	309-310, 322-323, 329-330, 438-439
Huse lansete.....	309-310, 322-323, 329-330, 438-439

Huse mulinetā.....	306
I	
Inele despicate.....	293
J	
Jachete.....	339
Jigg-head.....	293, 408-409, 418, 425
Joggers.....	341
L	
Lansete.....	119-249, 389-399, 448-455
Lansete coregone.....	153
Lansete crap.....	188-208
Lansete feeder.....	210-219, 448-455
Lansete pescuit.....	119-249, 386-399, 448-455
Lansete pescuit marin.....	232-249
Lansete speciale de păstrāv.....	136, 150-151, 170, 174-175, 178
Lansete spinning.....	124-183, 388-399
Lansete tele.....	178, 184-187, 206-208, 217, 224-230
Lansete somn.....	138, 182-183
Lansete surfcast.....	245, 247-249
Leaderi apă sārātā.....	284-287
Lest.....	465
M	
Materiale pentru leadere.....	265, 268-269
Materiale unhooking.....	301, 324-325
Māsurātori.....	301
Mānere minciog.....	307, 465
Mincioage.....	326-328, 430-431
Monofilamente.....	262-269, 469
Monturi.....	420-422
Mulinete.....	21-111, 380-385, 445-447
Mulinete acționate electric.....	106-109
Mulinete baitcasting.....	92-105, 383-385
Mulinete Big Pit.....	61-79
Mulinete crap.....	61-79
Mulinete freespool.....	51-58

Mulinete pescuit.....	21-111, 380-385, 445-447
Mulinete spinning.....	21-49, 380-382
Multiplicatoare.....	106-111
N	
Nāluci soft.....	280-283, 361-363, 365, 407, 411-417, 419-420
Neckgaiter.....	347
P	
Pescuit la crap.....	317-333
Plutitoare.....	338
Prosp.....	301
R	
Rod pod-uri.....	333
S	
Salopete waders.....	337
Scaune.....	332, 460
Scaune-pat.....	322
Strune metalice.....	426-427
Ș	
Șepci.....	341, 345-346, 439
T	
Tamburi schimb.....	112-117
Tricou māneci lungi.....	342, 344
Tricou māneci scurte.....	340
Tricouri Polo.....	344
U	
Umbrele.....	307, 461
Unelte pescuit.....	297, 301-303, 428
V	
Vārteje.....	290-293, 427, 456
Voblere.....	272-279, 352-357, 359-361, 364, 401-404





Feel Alive.





REEL PROGRAM 2024







DAIWA TECHNOLOGY

MAG SEALED®

Pentru a preveni pătrunderea apei, particulelor de praf sau cristalele de sare între rotor și corpul mulinetei, am gândit o etanșare aproape fără frecare pe bază de ulei magnetic, care nu poate fi depășită nici de apă, nici de particulele mici. Rezultatul este o funcționare uniformă bună.

MAG SEALED DESIGN-UL CORPULUI

În cele mai multe cazuri, cristalele de sare și alte particule sunt responsabile pentru zgomotele de la mulinare și funcționare defectuoasă. De asemenea, „accidentele” pot conduce la un rezultat similar. În ciuda acestor cazuri, numărul incidentelor de acest gen sunt scăzute semnificativ la mulinetele cu MagSealed, așa cum este prezentat în figura din dreapta.

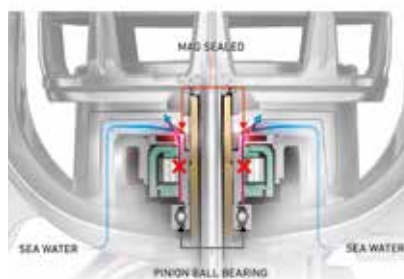

MAG SEALED GALET

Un galet cu funcționare ușoară, micșorează frecarea ce apare între fir și galet. Dacă particulele de sare sau murdărie pătrund la rulmentul acestuia, frecarea crește considerabil. Uleiul magnetic Mag Seal formează o barieră, ce împiedică pătrunderea apei, a particulelor de sare și murdărie sub galet, fapt care ar putea afecta rotirea lui.

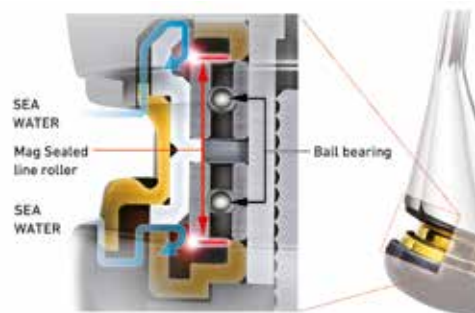

MAG SEALED RULMENT BILĂ

Tehnologia noastră DAIWA este în continuă schimbare pentru sculele de pescuit. Inginerii noștri au reușit să aplice în continuare MagSealed la un nou nivel. În primul rând am etanșat axul în cea mai mare măsură, apoi galetul și acum rulmenții! MagSealed este un capitol în istoria mulinetelor. Datorită cercetărilor noastre și adaptărilor făcute, am reușit să integrăm MagSealed în rulmenții cu bile. Pentru o durată de viață lungă și o funcționare uniformă. O adevărată revoluție!

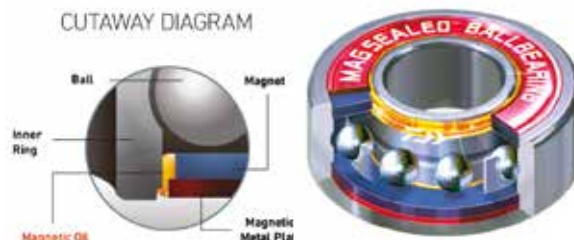



UNELE DIN NOILE TEHNOLOGII

CROSS WRAP®



Așează linia cu precizie pe tambur și reduce pericolul încurcării. Distanța de aruncare este semnificativ mărită.

Același Air Bail®



Noul concept Air Bail fără sudură așează direct firul într-un mod mai compact și mai ușor, în același timp.



Noul clip pentru fir

Acest clip este potrivit pentru toate tipurile de fire de orice diametru. Prin designul său special, acesta reduce mai mult greutatea tamburului LT consacrat.



2 rulmenți cu bile pe galet

Deoarece direcția forței se schimbă permanent la galet, un sprijin în 2 puncte este necesar - la Exist LT folosim 2 rulmenți cu bile pe galet.



ZAION® AIRROTOR®

Reduce rezistența la pornirea rotorului și oferă o sensivitate optimă - greutate redusă și duritate extremă.



Buton mâner Hi-Grip

Noul knob T-Type de la manivelă este extrem de ușor și grație materialului Hi-Grip foarte plăcut la atingere, chiar și cu degetele ude.

BAZA TEHNOLOGIEI PENTRU MULINETELE DAIWA

AIR ROTOR®

Bariera de ulei magnetic nu numai că împiedică pătrunderea apei, crește, de asemenea, ușurința de mișcare și funcționare uniformă. Te simți mai bine conectat la nălucă, pentru a detecta trăsăturile cele mai fine și ai mai multă sensibilitate în timpul luptei cu peștele. Mai ales pentru acest nou sentiment am dezvoltat conceptul "Air rotor". În primul rând, sarcinile enorme, care afectează rotorul prin intermediul liniei și galetului sunt mai bine distribuite. Acest lucru duce la o presiune mai mică pe părțile laterale ale rotorului. În al doilea rând, noul rotor este mai ușor cu 15% decât rotoarele obișnuite din același material - acest lucru reduce vibrațiile și îmbunătățește echilibrul de rotație, datorită unui centru de greutate poziționat foarte jos.

Comparație la supunerea la deformare



Air Rotor



Rotor convențional



La aceeași sarcină, un rotor convențional este mult mai deformat decât unul model Air Rotor, deoarece aici efortul este împrăștiat în tot rotorul și nu se concentrează punctiform.

ZAION®

Zaion este un material excelent creat de DAIWA, pentru a construi corpuri de mulineta și rotoare. Marele avantaj al acestui material este greutatea mică și rezistența. Zaion este un fel de material solid din carbon „High Density”, făcut pentru performanțe înalte și pentru a rezista impactului maxim. Grație Zaion, se poate construi un corp de mulineta de greutate mică care suportă forțele angrenajului. Rezistența Zaion corespunde magneziului și este cu 20% mai puternică decât materialul Nailon/ABS, folosit de obicei pentru corpuri. Zaion este cu 50% mai ușor decât aluminiul.



ZAION V

Cu noul material Zaion V, inginerii japonezi de la DAIWA au reușit să dezvolte o combinație de materiale, care poate fi folosită mai convenabil la producerea mulinetelor în comparație cu materialul Zaion existent anterior. Astfel, poate fi folosit și pentru seriile mulinetelor mai economice.

Datorită cantității mari de fibre de carbon și a unui nou material compozit, noua Zaion V este semnificativ mai ușor și mai rezistent la deformare, decât materialele obișnuite DS5.

AIRBAIL®



Brațul pick-up Air Bail al mulinetei este gol și, prin urmare, foarte ușor, extrem de puternic și extrem de rezistent. Construcția specială previne răsucirea a liniei în jurul sârmei pick-up, care a fost o mare problemă pentru pescarii de spin în trecut.



Tehnologia originală avansată DAIWA concepută pentru a reduce răsucirea firului la recuperare. Cu această idee strălucită a fost eliminată o cauză esențială a răsucirii firului. Rola cu fir Twist Buster II nu doar reduce răsucirea firului, ci și forța de frecare dintre fir și rolă.

AIRMETAL®



Mulinete cu corp și rotor de de magneziu ce excelează prin greutatea lor redusă drastic în comparație cu cele din aluminiu convenționale. Tehnologia noastră Air Metal în special aplicată pieselor de magneziu, duce la o rezistență completă la coroziune, care nu ar fi posibilă fără acest concept. Astfel, vă puteți bucura de o mulineta DAIWA Air Metal de magneziu, la pescuitul în apă sărată.

HardBodyz®
Light & Rigid Metal Construction



Deținem aliajul metalic perfect, un mod de procesare mai precis și cunoștințe precise pentru construcția unor mulinete durabile și ușoare.

Această tehnologie se numește conceptul HardBodyZ. Aceste mulinete au un avantaj tehnologic și nu sunt - în comparație cu alte mulinete sintetice - mai scumpe, iar comparativ cu mulinetele noastre tradiționale au un preț rezonabil.

DIGIGEAR®

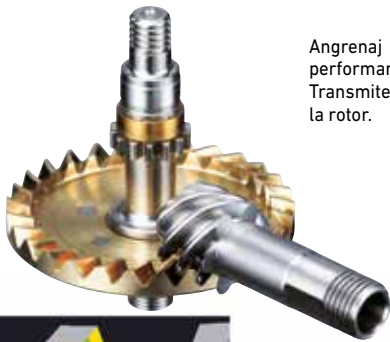

Angrenaj prelucrat, digital pentru performanță maximă și durabilitate. Transmite ușor și eficient puterea direct la rotor.

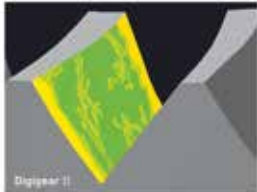

Inginerii noștri DAIWA au perfecționat complet tehnologia de prelucrarea angrenajului cu DigiGear II. Profilul și finisarea dinților angrenajului de viteză permite buna funcționare, cu cea mai mică rezistență și durată de viață extrem de lungă.

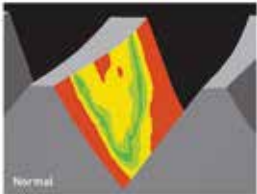

ABS®

ANTI-BACKLASH SYSTEM



Un sistem excelent, care permite aruncări lungi și previne răsucirea firului. Mulinetele DAIWA cu ABS, au tamburii construiți cu locașul de așezare a firului de diametru mare, desfășurarea firului făcându-se în bucle foarte mari și uniforme, astfel prevenindu-se răsucirea acestuia. De obicei, firul se desfășoară în bucle mici. Cea mai bună metodă pentru a evita răsucirea este cea a înfășurării largi. Datorită acestui principiu sunt posibile lansările lungi.

U.T. Drag®



Sistem de frânare Ultimate Tournament Drag System include discuri de frânare impregnate, care sunt de 30 de ori mai durabile decât discurile normale. Puterea efectivă de frânare este mult mai mare decât la sistemele normale de frânare. Un avantaj suplimentar este rezistența la pornire redusă - frâna începe să lucreze, când este atinsă puterea de frânare setată și frânează ușor și sigur.

ATD™



ATD reprezintă dezvoltarea în continuare a sistemului de frânare UTD.

Sistemul de frânare ATD excelează printr-o trecere mult mai delicată a intervalelor de frânare, iar ca o consecință a acestuia este perfect potrivită pentru utilizarea firelor textile. În contrast cu UTD, la ATD frânarea începe imediat, chiar de la început, iar trecerea către forța de frânare presetată se face într-o fracțiune de secundă, eliminând astfel ruperea firului în șoc.

SILENT OSCILLATION®



Prin poziția specială și rulmentul la angrenajul sistemului de oscilație, am îmbunătățit funcționarea, în comparație cu sistemele obișnuite construite similar.

INFINITE®

ANTI-REVERSE



O parte slabă a multor mulinete - cea mai sigură piesă a mulinetei DAIWA. Sunt folosite doar piese din oțel cu cea mai mică toleranță.

CRBB®



CRBB este abrevierea pentru „Corrosion Resistant Ball Bearings” și înseamnă rulmenții cu bile rezistenți la apă sărată. Rulmenții cu bile CRBB sunt de 12 ori mai rezistenți la corodare decât rulmenții obișnuți.



DAIWA continuă să-și trăiască visul de a proiecta mulinete revoluționare: mulinete ușoare și manevrare ușoară, care crează senzația de a fi o parte a corpului pescarului. Să producă mulinete care să reziste la cele mai dure condiții. Combinația acestor două premise este realizarea conceptului „Light & Tough”. Acum, după o lungă istorie de noi provocări, acest vis este împlinit.

Suntem mândri să vă prezentăm conceptul „Light & Tough”.



Introducerea “ingineriei minimaliste” la mulinetele Daiwa de spinning. Tehnologia LT introduce noi dimensiuni reduse ale mulinetelor, dar le face mai puternice decât oricând. Design-ul compact al carcasei împreună cu angrenajul dur Digigear, pentru a combina greutatea redusă și rezistența. Alege una și testeaz-o.



6 obiective trebuiau rezolvate pentru a face mulinetele mai ușoare, mai compacte și mai performante. Acesta este principiul noii noastre construcții LT (Light & Tough)

OBIECTIV NR. 1: REDUCEREA DIMENSIUNILOR

COSTRUCȚIE COMPACTĂ

Inginerii de la DAIWA și-au propus să elimine greutatea inutilă, fără să renunțe la putere, păstrând aceeași capacitate de fir. Reproiectată, cu un profil minimalist, angrenaj mai dur, toate acestea fac din LT mulineta noastră cea mai ușoară și mai rezistentă.

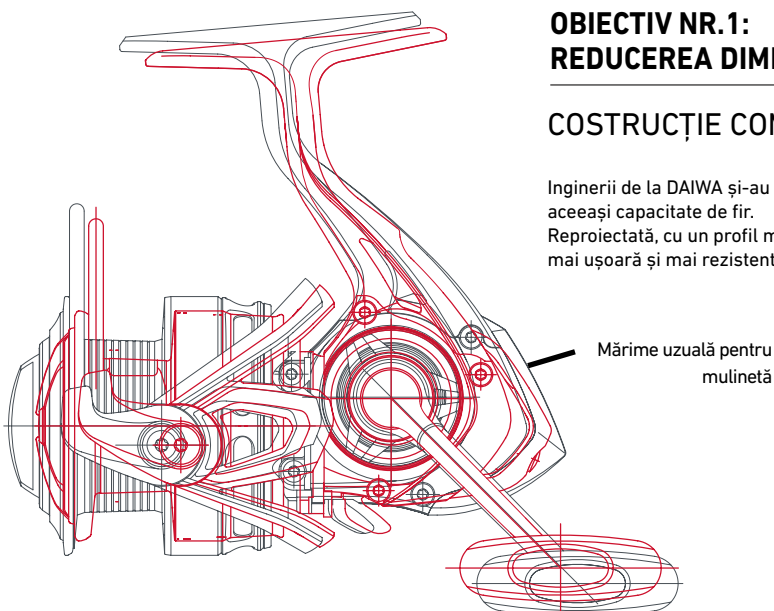

**COMPACTE
REZISTENTE
UȘOARE
ROBUSTE**

OBIECTIVUL NR. 2: CORP MAI UȘOR ȘI MAI PUTERNIC

ZAION & DS5

Zaion și DS5 sunt materiale compozite incredibil de puternice, pe bază de carbon dezvoltate de DAIWA TECHNOLOGY. Carbon compozitul poate face mulineta mai ușoară și mai rezistentă, decât grafitul obișnuit. Și deoarece nu este metal, nu se corodează nici măcar la utilizarea în apă sărată. Ușor, dur și extrem de rezistent; este materialul ideal pentru fabricarea mulinetelor.

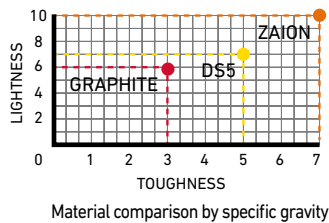
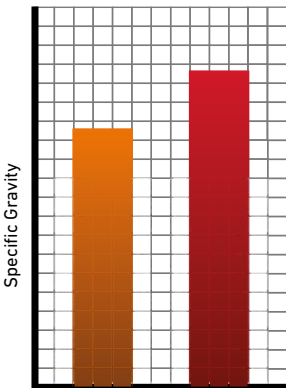

Material comparison by specific gravity

OBIECTIVUL NR.4: FRÂNĂ PUTERNICĂ

FRÂNĂ ATD



Am combinat o varietate de îmbunătățiri; suportul intern al tamburului, construcția axului și suprafața a butonului frânei, pentru a îmbunătăți și mai mult ceea ce oferă ATD.

Mulinetele LT oferă un nivel uriaș pentru sistemul Max Drag, chiar dacă acestea sunt reduse ca dimensiune și greutate.



OBIECTIVUL NR. 3: ANGRENAJ PUTERNIC

TOUGH DIGIGEAR

Păstrând calitățile angrenajului Digigear, am luat în considerare modul de a face aceste angrenaje mai dure ca niciodată. Am studiat toate aspectele;



diametrul, grosimea, forma și dimensiunile dinților. Am experimentat și testat totul, unul câte unul, perfecționând și îmbunătățind fiecare element. Rezultatul este un salt în nivelul de duritate al angrenajului Digigear.



OBIECTIVUL NR. 5: TAMBUR DE ALUMINIU MAI UȘOR

TAMBURI AIR DE ALUMINIU

Prin reconsiderarea completă a formei, mărimii și grosimii corpului tamburului, am obținut o scădere a greutății acestuia, obținând un tambur de aluminiu foarte ușor. Acesta este mai ușor chiar Air Spool ABS, și îmbunătățește semnificativ echilibrul mulinetei.



OBIECTIVUL NR.6: MANIVELĂ MAI UȘOARĂ

MÂNERE LT

Menținând nivelul necesar de rezistență și durabilitate la pescuit, am remodelat și îmbunătățit brațul mânerului. Acest nou design contribuie la greutatea redusă a mulinetei.



NUMELE SERIEI

LT 2500 **D** - **C** **XH** Marcaje pe tambur

Model tambur

2500D Tambur adânc (marcaj D = deep)
2500 Tambur semi-adânc (fără marcaj)
2500S Tambur puțin adânc (marcaj S = shallow)

Corp model compact

2500C Corp compact (carcasă cu dimensiuni reduse - tambur mare). Semnalat cu „C”.

rotație angrenaj

2500P Angrenaj de putere cu raport recuperare 4.9:1
2500 Angrenaj standard raport 5.0:1 la 5.4:1
2500H Angrenaj rapid raport 5.5:1 la 5.9:1
2500XH Angrenaj super rapid raport 6.0:1 și peste

Câteva exemple

LT 3000 D - C XH

Mărime 3000 cu tambur adânc, corp compact și angrenaj rapid 6.0:1

LT 1000

Mărime 1000 cu tambur semi-shallow și angrenaj normal 5.0 la 5.4:1

LT 2000 H

Mărime 2000 cu tambur semi-shallow și angrenaj rapid 5.5 la 5.9:1

CAPACITATE FIR MULINETE LT

Mărime	Tambur	Monofilament m/mm	Textil m/mm	PE
LT1000	LT1000D	150m / 0.20mm	~300m / ~0.06mm	PE 0.6
	LT1000	150m / 0.14mm	~200m / ~0.05mm	PE 0.4
	LT1000S	100m / 0.12mm	~200m / ~0.04mm	PE 0.3
LT2000	LT2000D	150m / 0.23mm	~300m / ~0.08mm	PE 0.8
	LT2000	150m / 0.16mm	~200m / ~0.06mm	PE 0.6
	LT2000S	150m / 0.14mm	~200m / ~0.04mm	PE 0.3
LT2500	LT2500D	150m / 0.28mm	~300m / ~0.14mm	PE 1.2
	LT2500	150m / 0.20mm	~200m / ~0.08mm	PE 0.8
	LT2500S	150m / 0.16mm	~200m / ~0.06mm	PE 0.6
LT3000	LT3000D	150m / 0.33mm	~300m / ~0.16mm	PE 1.5
	LT3000	150m / 0.23mm	~200m / ~0.13mm	PE 1.0
	LT3000S	150m / 0.20mm	~200m / ~0.08mm	PE 0.8
LT4000	LT4000D	150m / 0.37mm	~300m / ~0.20mm	PE 2.0
	LT4000	150m / 0.28mm	~200m / ~0.16mm	PE 1.5
	LT4000S	150m / 0.23mm	~200m / ~0.13mm	PE 1.0
LT5000	LT5000D	150m / 0.40mm	~300m / ~0.22mm	PE 2.5
	LT5000	150m / 0.37mm	~300m / ~0.20mm	PE 2.0
	LT5000S	150m / 0.28mm	~200m / ~0.16mm	PE 1.5
LT6000	LT6000D	150m / 0.43mm	~300m / ~0.26mm	PE 3.0
	LT6000	150m / 0.40mm	~300m / ~0.22mm	PE 2.5
	LT6000S	150m / 0.37mm	~300m / ~0.20mm	PE 2.0

Nu am promovat numai Conceptul LT,
 TOUGH DIGIGEAR, AIR BAIL, AIR ROTOR
 și ZAION - ci și corpul MONOCOQUE.



MONOCOQUE Body



Corp MONOCOQUE design

Ușoară și puternică ca o mașină de curse de Formula 1.

Mai ușoară și mai puternică prin tehnologia MONOCOQUE Body.

De la primele mulinete de spinning, a fost normal carcasa să fie realizată din două părți: corpul efectiv și capacul. Odată cu lansarea sa în 2016, designul carcasei MONOCOQUE a zdrobit pur și simplu această paradigmă de lungă durată. La designul MONOCOQUE, corpul mulinetei servește ca un cadru rigid și distorsionant, care este fiabil și compact în același timp. Astfel, capacul corpului nu mai trebuie fixat cu un șurub iar spațiul liber rezultat poate fi utilizat pentru o roată de antrenare mai mare. Prin acest design, corpul mulinetei poate găzdui o roată dințată motrică, care are un diametru de aproximativ 85% din suprafața corpului. Pentru a simplifica: acest design permite utilizarea roților dințate mai mari și mai puternice, la aceeași dimensiune de carcasă.



Caratteristiche mulinete LT spinning



	22 EXIST LT	23 AIRITY LT	20 LUVIAS LT	22 CALDIA MQ LT	21 BALLISTIC MQ LT	21 FREAMS LT	23 LEXA LT
LT (Light & Tough)	●	●	●	●	●	●	●
AIR METAL reel body	●	●					
ZAION V® reel body				●	●	●	
ZAION® reel body			●				
Aluminum reel body							●
MONOCOQUE® body	●	●	●	●	●		
MAGSEALED® body	●	●	●	●	●	●	●
MAGSEALED® ball bearing	●						
MAGSEALED® line roller	●	●					
CRBB® ball bearing	●	●	●	●	●		
AIR ROTOR®			●	●	●	●	
AIRDRIVE® ROTOR	●	●					●
AIRDRIVE® SPOOL	●	●					●
AIRDRIVE® SHAFT	●	●					
AIRDRIVE® BAIL	●	●					●
ZAION V® AIR Rotor®			●	●	●	●	●
ZAION® AIR Rotor®			●				
One-piece AIRBAIL®	●	●	●				
AIRBAIL®				●	●	●	
ATD™ Drag			●	●	●	●	
ATD™ Type-L Drag	●	●					●
Infinite Anti-Reverse®	●	●	●	●	●	●	●
Machined TOUGH DIGIGEAR®	●	●					
TOUGH DIGIGEAR®			●	●	●	●	●
Machined Aluminium handle	●	●	●	●	●	●	●
Cold forged Aluminium spool	●	●	●	●	●	●	●
Twist Buster® II			●	●	●	●	
Twist Buster® III	●	●					●
Made in Japan	●	●					

Caratteristiche mulinete LT speciale



	N'ZON PLUS LT	N'ZON LT	PROREX-X LT	PROREX-MQ LT	PROREX-V LT
LT (Light & Tough)	●	●	●	●	●
ZAION® reel body					
Aluminum reel body	●				
DS5 reel body					
CRBB® ball bearings				●	
MONOCOQUE® Body				●	
ZAION V® reel body				●	
AIR Rotor®	●	●	●	●	●
AIR BAIL®	●			●	●
QD® drag system	●				
ATD™ drag system		●	●	●	●
Infinite Anti-Reverse®	●	●	●	●	●
CNC-cut TOUGH DIGIGEAR®					
TOUGH DIGIGEAR®	●	●	●	●	●
Machine-cut aluminum handle			●	●	●
One-Touch handle	●	●			
Cross Wrap® system	●	●	●	●	●
Aluminum Air spool	●	●	●	●	●
Silent Oscillation® system	●	●	●	●	●
Twist Buster® II line roller	●	●	●	●	●
New Shape line stopper	●	●	●	●	●



AIRITY

LIGHTEST REEL IN DAIWA HISTORY

AIRDRIVE



AIRDRI
VE
DESIGN



AIRDRIVE DESIGN

Powered by EXIST



ROTAȚIE AȘA CUM NU AI MAI SIMȚIT PÂNĂ ACUM.

Viitorul mulinetelor DAIWA Spinning este AIRDRIVE Design. Cu reducerea greutății ansamblului rotor, tambur & ansamblu pick up, se obține o rotație mai ușoară. Rotirea fără efort permite pescarului să simtă adevărata bucurie a unei funcții fără probleme. **Acest nou capitol începe cu Exist 22'.**

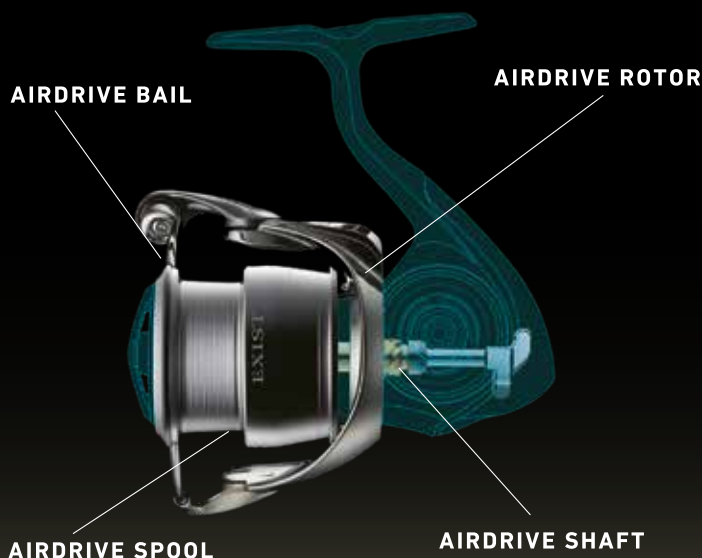

EFECTELE AIRDRIVE

Îmbunătățirea echilibrului mulinetei

Unitatea frontală cu 16% mai ușoară comparativ cu Exist 18' (#2500). Ajustarea greutății și îmbunătățirea echilibrului permit aruncări controlate.

Îmbunătățirea rotației

Sensivitatea și capacitatea de răspuns a mulinetei au cunoscut îmbunătățiri. Inerția scăzută oferă pescarilor reacție rapidă și funcționare uniformă. Noul rotor AIRDRIVE pornește instantaneu și îmbunătățește controlul.

Mai puține probleme de fir

Beneficiile AIRDRIVE Rotor & AIRDRIVE Bail, împreună cu tehnologia Twistbuster III, Exist 22' devine cel mai ușor de gestionat mulinete de spinning creată de DAIWA!

ATD | TYPE - L



ATD Type-L

A doua generație a sistemului de frână ATD. Funcționează mai ușor cu o putere ajustată, aproape fără nicio inerție. Sunetul click-ului de frână a fost, de asemenea, îmbunătățit.

[DRAG CONSISTENCY]

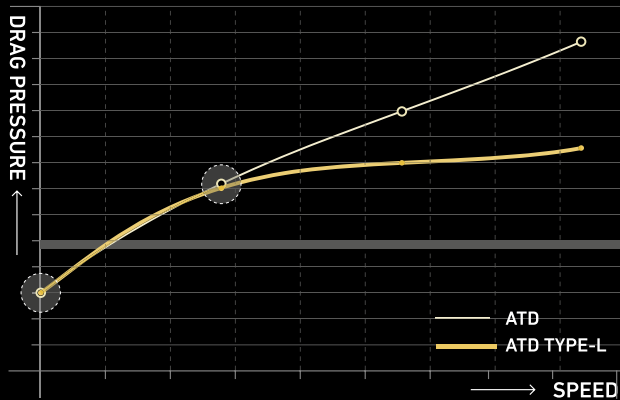

[START UP DRAG RESISTANCE]

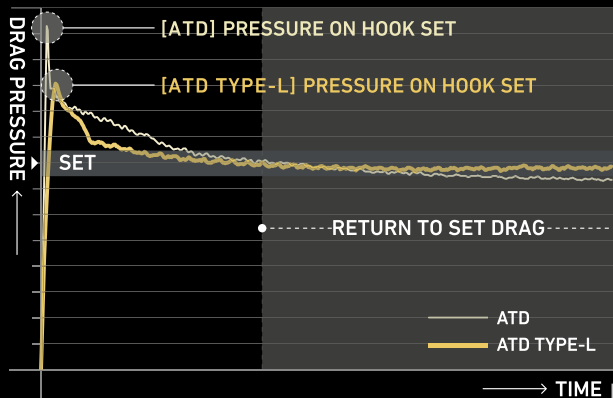

TWISTBUSTER III



TWISTBUSTER III

Cu Exist 22, DAIWA a îmbunătățit Twistbuster II existent și a introdus noua tehnologie Twistbuster III. Prin adăugarea unei alte caneluri pe galeț, efectul de aplatizare al firului atunci când este recuperat este redus și, ca rezultat, scade răscucirea firului. De asemenea, DAIWA a pus Magsealed Line Roller pentru a anula efectele apei sărate și pentru a menține performanța pe termen lung.

AIRDRIVE SPOOL

Powered by EXIST



DESIGNUL Reflectă viitorul.

Caracteristicile remarcabile ale tamburului AIRDRIVE ar trebui să fie muchia nou formată și cosmetica simplă de culoare argintie. Doar privind tamburul este clar că structura a fost refăcută, reducând greutatea și maximizând senzația de prezență.

Reducerea greutății tamburului aduce beneficii pentru o mulinete; greutatea totală a mulinetei este redusă, oscilația este îmbunătățită, mai puțin rezistență la rotație, echilibru mai bun atunci când este pe lansetă și, desigur, mulineta se simte ușoară și ușor de pescuit.

În plus, DAIWA a adăugat o margine în partea de jos a tamburului pentru a preveni ca firul să intre în spatele tamburului și să se încurce pe ax. Sunetul de glisare și clicket-ul au fost refăcute pentru a crea un sunet de glisare cu o tonalitate mai mare.

AIRDRIVE SHAFT

Powered by EXIST



FUNCȚIONARE FĂRĂ FRECARĂ.

Forța de rotație verticală pe mâner este transformată de pinion în rotație orizontală. Arborele principal cuplat la angrenajul pinionului, susține oscilația tamburului. Pentru a crea o oscilație și o rotație mai uniformă, a fost necesară îmbunătățirea arborelui principal și a pinionului.

Mulinetele DAIWA folosesc arbore liniar care are o structură fără contact între arborele principal și pinionul în sine. Arborele liniar creează mai puțină rezistență la frecare, ceea ce duce la o rotație mai uniformă, împreună cu pierderi minime de putere.

Arborele AIRDRIVE nu a beneficiat de aceleași beneficii fiind îmbunătățit. Arborele AIRDRIVE are, de asemenea, o structură fără contact între arborele principal și pinion. În plus, ambele capete ale pinionului sunt acum susținute cu rulmenți pentru a transmite puterea de la manivelă la rotor cu un nivel mai ridicat de eficiență.

Arborele AIRDRIVE creează senzația de rotație uniformă și silențioasă și oferă pescarilor cuplu și forță.

AIRDRIVE ROTOR

Powered by EXIST



INERȚIA SCĂZUTĂ ESTE CHEIA.

Un rotor mai ușor crește funcționalitatea mulinetelor mici. Rotorul mai ușor și compact va necesita mai puțină forță inițială pentru a se roti, creând acea senzație de inerție redusă și pornire fără efort.

Noul rotor AIRDRIVE este fabricat din Zaion. Robustețea este aceeași ca la 18' Exist, cu toate acestea DAIWA a reușit să reducă greutatea lui 22' Exist în mod semnificativ.

Obiectivele proiectării au fost să asigure o funcționare extrem de ușoară și uniformă. Greutatea rotorului a fost redusă cu 16% față de ediția anterioară (#2500) și stabilește un nou punct de referință în ceea ce privește designul rotorului.

AIRDRIVE BAIL

Powered by EXIST



VIITOR FĂRĂ PROBLEME.

Tehnologia DAIWA AIR BAIL a cunoscut îmbunătățiri cu conceptul AIRDRIVE.

Brațul pick-up AIRDRIVE este un pas evolutiv în design, potrivit de se cu noul concept AIRDRIVE. DAIWA a proiectat un braț mai subțire, cu rezistența necesară, scăzând și mai mult greutatea mulinetei. Comparând cu Exist 18', noul braț AIRDRIVE reduce greutatea cu 33% (Mărimea 2500).

Diametrul mic al brațului reduce greutatea, creând o experiență de pescuit fără stres, fiind ușor de utilizat. DAIWA a ajustat unghiul de reglare a brațului pentru a îmbunătăți alunecarea firului pe galeț.

Adoptarea și reproiectarea brațului pick-up a fost o condiție pretabilă esențială pentru adoptarea unui design optim al rotorului AIRDRIVE.



EXIST



22 EXIST LT

MULINETĂ SPINNING

AIRDRIVE
DESIGN

MQ

MAGSEALED

ATD
AUTOMATIC DRAG SYSTEM

22' Exist LT – Viitorul tehnologiei moderne pentru mulinete!

Noul design Airdrive deschide calea pentru viitoarea tehnologie DAIWA și oferă o funcționare uniformă și o sensivitate pe care nu ați experimentat-o niciodată. Datorită greutății reduse a rotorului, tamburului și brațului pick-up se realizează o rotație mai ușoară fără rezistență de pornire, ceea ce garantează o funcționare uniformă optimă. Exist 22' este prima mulinetă DAIWA, care este echipată cu noul concept Airdrive. Reducerea greutății rotorului asigură de mai puțin efort la pornire, precum și de o oprire mai rapidă, obținând răspunsuri mai rapide la diferite situații pe recuperare.

Am redus grosimea peretelui și greutatea inutilă a noului tambur Airdrive – în combinație cu greutatea redusă a rotorului și a pick-up-ului, îmbunătățind echilibrul mulinetei, permițând un control mai bun pe năluca.

Față de mulinetele obișnuite, DAIWA a dezvoltat o structură Low-Contact între ax și pinion – arborele Airdrive. Datorită acestei tehnologii, frecarea este redusă iar funcționarea super uniformă și silențioasă este optimizată.

Conceptul Airdrive este o combinație a acestor elemente, care permit realizarea mulinetelor extrem de ușoare și sensitive.

Brațul pick-up Airdrive este următorul pas evolutiv în design și se asimilează perfect conceptul Airdrive. DAIWA a construit un braț oarecum mai subțire, dar rezistent, care reduce suplimentar greutatea în partea din față a mulinetei. Comparativ cu 18' Exist, greutatea noului Airdrive Bail este redusă cu 33%.

Tehnologia Twist Buster reduce posibilitatea încurcării și răsucirii firului. Pentru modelul Exist 22', tehnologia Twist Buster II a fost îmbunătățită în continuare cu Twist Buster III. Datorită noului concept, compresia firului în timpul recuperării este redusă, ceea ce are ca rezultat o răsucire semnificativ mai mică.

În plus, un galet MagSealed a fost utilizat la Exist 22', pentru a rezista mai bine la cele mai mari tensiuni, chiar și atunci când este folosit pentru pescuitul marin.



- AIRDRIVE Design
- Corp mulinetă MQ® Monocoque® magneziu
- Construcție carcasă MagSealed®
- 12 rulmenți bilă (incl. 10 CRBB® și 2 MagSealed®)
- ZAION® AIRDRIVE ROTOR
- Angrenaj prelucrat-CNC TOUCH DIGIGEAR®
- Ax AIRDRIVE
- Infinite Anti-Reverse®
- Sistem de frânare ATD™ Type-L
- Tambur AIRDRIVE
- AIRDRIVE BAIL
- Galet MagSealed® Twist Buster® III
- Fabricat în Japonia



Echipare:

Dimensiunile de la 2500 la 4000 sunt echipate cu knob în formă de T, dimensiunea mai mică 2000 are mânerul cu knob în formă de I. Mărimea 5000 are knob-ul rotund din aluminiu.

Art.-Nr.	Mărime	BB MSBB	BB CRBB	BB total	Capacitate m/mm	Rotație	Recuperare cm	Frână kg	Greutate g
10102-200	2000D-P	2	10	12	150/0.23	4.9:1	64	5.0	150
10102-251	PC 2500D-H	2	10	12	150/0.28	5.7:1	80	10.0	170
10102-252	PC 2500D	2	10	12	150/0.28	5.2:1	73	10.0	170
10102-255	2500	2	10	12	150/0.20	5.1:1	72	5.0	160
10102-300	3000D	2	10	12	150/0.33	5.2:1	77	10.0	175
10102-301	3000-H	2	10	12	150/0.23	5.7:1	85	10.0	175
10102-401	4000D	2	10	12	150/0.37	5.2:1	82	10.0	200
10102-402	4000-XH	2	10	12	150/0.28	6.2:1	99	10.0	200
10102-500	5000D-C	2	10	12	150/0.40	5.2:1	87	10.0	215



AIRITY

AIRDRIVE
DESIGN



LIGHTEST
REEL
IN DAIWA HISTORY

23 AIRITY LT

NEW

MULINETĂ SPINNING

**AIRDRIVE
DESIGN**

MQ

ATD
AUTOMATIC DRAG SYSTEM

Cea mai ușoară mulinetă de la DAIWA – cu design Airdrive!

Airity 23' prezintă toate elementele conceptui de design Airdrive având cea mai mare sensibilitate și funcționare uniformă. Pinionul prelucrat CNC acoperit prin tehnologie specială permite o funcționare și mai uniformă. Prin axul Airdrive se formează o structură cu contact scăzut pe pinion, reducând frecarea, ducând la o funcționare uniformă și aproape complet silențioasă, caracteristică păstrată permanent. Designul Monocoque al corpului din magneziu, permite utilizarea unui angrenaj supradimensionat, cu transmisie îmbunătățită a puterii și durată de viață crescută la solicitări mari. Corpul mulinei rezistent la deformări realizează o protecție optimă a angrenajului și o funcționare uniformă permanentă.

Noul rotor Airdrive contribuie la reducerea greutateii pe partea din față a mulinei și îmbunătățește echilibrul mulinei cu lanseta – rezultatul este performanță îmbunătățită la lansare și un control optimizat al nălucii cu o sensibilitate incredibilă. Prin reducerea greutateii rotorului, acesta funcționează cu o rezistență mai mică la pornire, rezultând și mai multe reacții instantanee posibile.

Noul braț pick-up Airdrive reprezintă un pas evolutiv în proiectarea acestuia. Mai ușor decât recentele modele DAIWA, dar totuși suficient de rezistent pentru ani de utilizare fiabilă.

Grosimea peretelui de la tamburii Airdrive a fost redus și mai mult pentru a elimina greutatea suplimentară inutilă – contribuind în plus la reducerea greutateii pe partea din față a mulinei. Designul Twistbuster III pentru galet este perfect pentru utilizarea texturilor: acestea nu se comprimă pe recuperări și se realizează mai puțină răscuire. În special la pescuitul în ape sărate, designul Magsealed pe ax și galet ajută la reducerea problemelor legate de coroziune și particule de murdărie.

- AIRDRIVE Design
- Corp mulinetă MQ® Monocoque® magneziu
- ZAION® AIRDRIVE ROTOR
- DIGIGEAR® prelucrat CNC
- Ax AIRDRIVE
- Sistem de frânare ATD™ Type-L
- AIRDRIVE ABS® tambur longcast
- AIRDRIVE BAIL
- Galet Twist Buster® III
- Fabricat în Japonia



Echipe:

Rulmenți cu bile: Mulinetele Airity LT cu dimensiunile de la 2000 la 2500 sunt echipate în total cu 11 rulmenți cu bile, dintre care 9 rulmenți CRBB. Dimensiunea 5000 are 11 rulmenți cu bile, dintre care 9 rulmenți CRBB și 2 rulmenți MagSealed.

Knob-ul manivelei

Dimensiunile de la 2000 la 2500 sunt echipate cu un knob în formă de I, dimensiunile 3000 la 4000 au un knob în formă de T. Mărimea 5000 are knob rotund din aluminiu.

Art.-Nr.	Mărime	BB MSBB	BB CRBB	BB total	Capacitate m/mm	rotație	Recuperare cm	Frână kg	Greutate g
10001-201	2000S-H	---	9	11	150/0.14	5.8:1	76	5.0	145
10001-203	2000S-P	---	9	11	150/0.14	4.9:1	64	5.0	145
10001-250	2500S	---	9	11	150/0.16	5.1:1	72	5.0	150
10001-251	PC 2500	---	9	11	150/0.20	5.2:1	73	10.0	165
10001-252	PC 2500-H	---	11	11	150/0.20	5.7:1	80	10.0	165
10001-300	3000-H	---	11	11	150/0.23	5.7:1	85	10.0	175
10001-351	PC 3000	---	11	11	150/0.23	5.2:1	77	10.0	185
10001-400	4000-XH	---	11	11	150/0.28	6.2:1	99	10.0	200
10001-500	5000D-CXH	2	9	11	150/0.40	6.2:1	105	10.0	205



20 LUVIAS LT

NEW

MULINETĂ SPINNING

LT LIGHT TOUGH

MQ

ATD
AUTOMATIC DRAG SYSTEM

ZAION
AIR ROTOR

Revenit datorită cererii mari – Luvias LT 20'.

Seria Luvias reprezintă de multă vreme, greutate redusă și rezistență la un raport preț-performanță remarcabil.

Monocoque Zaion determină o carcasă rezistentă la deformare pentru angrenaj ducând la o funcționare uniformă permanentă. Datorită carcasei Monocoque, poate fi utilizat un pinion mai mare decât de obicei, ceea ce duce la o transmisie îmbunătățită a puterii și longevitate a angrenajului. Tough Digigear din aluminiu tăiat CNC este foarte rezistent și garantează o funcționare uniformă. Designul Magsealed previne pătrunderea apei sărate și a particulelor de murdărie prin intermediul axei și crește durata de viață. Tamburul ABS Longcast din aluminiu are o margine specială care contribuie la distanțe mai mari de aruncare.

- LT (Light & Tough)
- ZAION® MQ® Monocoque corp mulinetă
- 9 rulmenți bilă
- ZAION® ROTOR
- TOUGH DIGIGEAR®
- Sistem de frânare ATD™
- Tambur aluminiu ABS® long cast
- AIR BAIL®



Echipe:

Dimensiunile 1000 la 2500 au knobul mânerului în formă de I, dimensiunile 3000 și 4000 au knob în formă de T.

Art.-Nr.	Mărime	BB total	Capacitate m/mm	Rotație	Recuperare cm	Frână kg	Greutate g
10211-100	FC 1000D	9	150/0.20	5.1:1	64	5.0	150
10211-200	FC 2000D	9	150/0.23	5.1:1	67	5.0	150
10211-201	FC 2000S	9	150/0.14	5.1:1	67	5.0	150
10211-251	FC 2500S	9	150/0.16	5.1:1	72	5.0	155
10211-252	2500	9	150/0.20	5.2:1	73	10.0	175
10211-300	3000D	9	150/0.33	5.2:1	77	10.0	205
10211-301	3000-C	9	150/0.23	5.2:1	77	10.0	180
10211-305	3000D-C	9	150/0.33	5.2:1	77	10.0	180
10211-400	4000D-C	9	150/0.37	5.2:1	82	10.0	215
10211-401	4000-C	9	150/0.28	5.2:1	82	10.0	215



22 CALDIA MQ LT

MULINETĂ SPINNING

LT LIGHT TOUGH

MQ

MAGSEALED

ATD
AUTOMATIC DRAG SYSTEM

Caldia MQ LT – cea mai puternică Caldia din toate modelele!

Caldia MQ LT .22 iese în evidență în toate detaliile – corpul MQ permite utilizarea unui angrenaj mare, semnificativ mai puternic și mai rezistent în comparație cu modelele obișnuite, având o putere optimă pe recuperare. Corpul mulinetei Zaion V foarte ușor este rezistent la deformare oferind protecție angrenajului. Datorită construcției speciale a dinților angrenajului, funcționarea uniformă este îmbunătățită mai mult, iar durata de viață a angrenajului este mărită. Construcția MagSealed previne pătrunderea apei și a murdăriei în corpul mulinetei pe lângă axul principal. Muchia tamburului din aluminiu long cast, prelucrat CNC, reduce rezistența la frecare în timpul aruncării și optimizează distanțele de lansare. Frâna ATD reglabil fin oferă putere mare, pornește fără rezistența obișnuită și asigură astfel eliberarea optimă a firului – ideală pentru utilizarea cu fire subțiri și în situații critice de drill.

- **LT (Light & Tough)**
- **ZAION V® MQ® Monocoque corp mulinetă**
- **Construcție carcasă MagSealed®**
- **6 rulmenți bilă (incl. 1 CRBB®)**
- **ZAION V® AIR ROTOR®**
- **TOUGH DIGIGEAR®**
- **Infinite Anti-Reverse®**
- **Sistem de frânare ATD™**
- **Sistem Cross Wrap®**
- **Tambur aluminiu forjat, long cast ABS®**
- **AIR BAIL®**
- **Galet Twist Buster® II**
- **Mâner din aluminiu cu filet prelucrat**



MAGSEALED BODY

Echipare:

Dimensiunile de la 1000 la 2500 au knobul mânerului în formă de I, dimensiunile 3000 și 4000 au knob în formă de T.

Art.-Nr.	Mărime	BB CRBB	BB total	Capacitate m/mm	Roataje	Recuperare cm	Frână kg	Greutate g
10426-100	1000D	1	6	150/0.20	5.1:1	64	5.0	170
10426-200	2000D	1	6	150/0.23	5.1:1	67	5.0	175
10426-201	2000S-H	1	6	150/0.14	5.8:1	76	5.0	175
10426-250	2500D	1	6	150/0.28	5.2:1	73	10.0	195
10426-251	2500-XH	1	6	150/0.20	6.2:1	87	10.0	195
10426-300	3000D	1	6	150/0.33	5.2:1	77	10.0	205
10426-301	3000-CXH	1	6	150/0.23	6.2:1	93	10.0	205
10426-400	4000D-C	1	6	150/0.37	5.2:1	82	12.0	230
10426-401	4000D-CXH	1	6	150/0.37	6.2:1	99	12.0	230



21 BALLISTIC MQ LT

MULINETĂ SPINNING

LT LIGHT TOUGH

MQ

ATD
AUTOMATIC DRAG SYSTEM

ZAION
AIR ROTOR

Echipament LT de mare putere pentru spin cu corp MQ.

Ballistic MQ LT combină puterea cu greutatea redusă și oferă pescarului pasionat o bază sigură pentru partidele pe ape interioare și pescuit marin.

Datorită designului LT, poate fi realizat corpul mulinetei mai mic și mai ușor, ce include o roată dințată de antrenare considerabil mărită, realizând o putere de recuperare crescută și o transmisie mai bună a puterii. Angrenajul este montat rezistent la deformări în corpul MQ și oferind permanent o funcționare uniformă, în condiții de solicitare ridicată.

Tamburul long cast din aluminiu ABS este susținut pe ax de doi rulmenți cu bile. Astfel, sistemul de frânare ATD începe cu și mai puțină rezistență la frecare, asigurând performanță optimă de frânare și atunci când sunt utilizate fire subțiri.

- LT (Light & Tough)
- ZAION V® MQ® Monocoque corp mulinetă
- Construcție carcasă MagSealed®
- 8 rulmenți bilă (incl. 2 CRBB®)
- ZAION V® AIR ROTOR®
- TOUGH DIGIGEAR®
- Infinite Anti-Reverse® permanent
- Sistem de frânare ATD™
- Sistem Cross Wrap®
- Sistem Silent Oscillation®
- Tambur aluminiu forjat, long cast ABS®
- AIR BAIL®
- Galet Twist Buster® II
- Mâner din aluminiu cu filet prelucrat
- Knob manivelă Hi-Grip

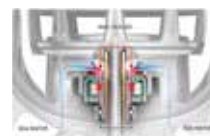

MAGSEALED BODY

Art.-Nr.	Mărime	BB CRBB	BB total	Capacitate m/mm	rotație	Recuperare cm	Frână kg	Greutate g
10480-100	1000D	2	8	150/0.20	5.1:1	64	5.0	170
10480-250	2500D	2	8	150/0.28	5.2:1	73	10.0	195
10480-255	2500D-XH	2	8	150/0.28	6.2:1	87	10.0	195
10480-300	3000D	2	8	150/0.33	5.2:1	77	10.0	215
10480-405	4000D-C	2	8	150/0.37	5.2:1	82	12.0	230

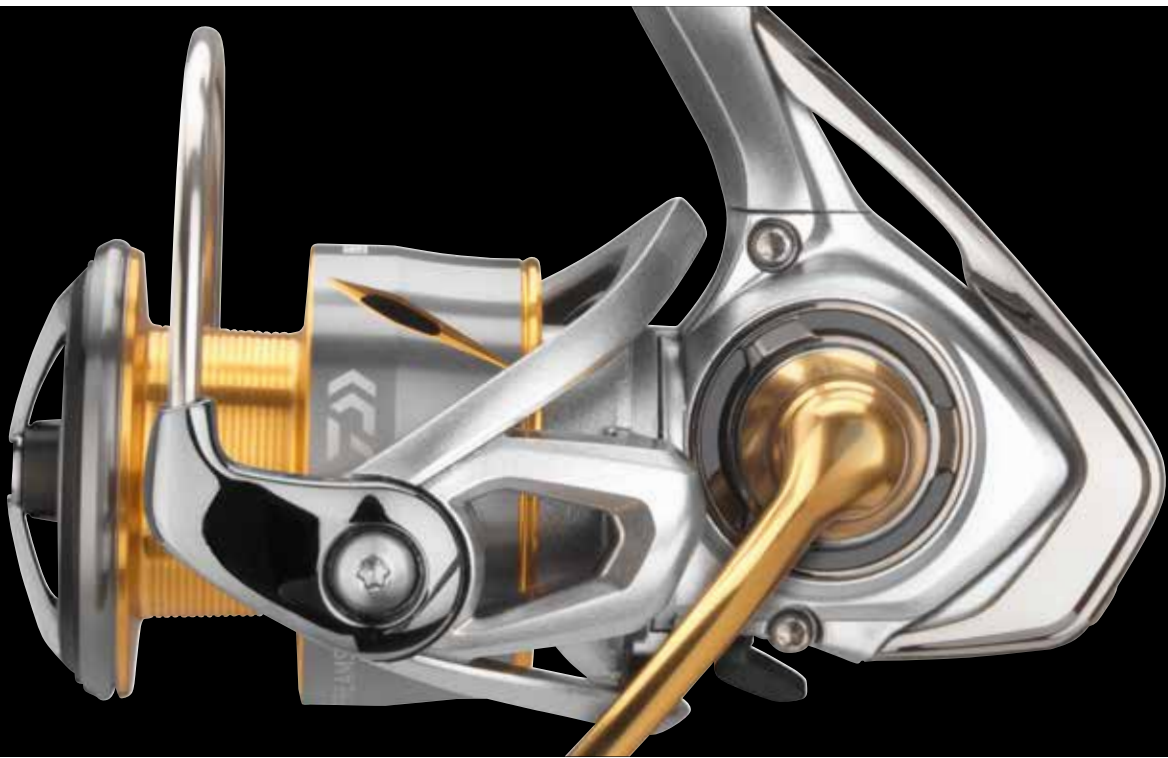

21 FREAMS LT

MULINETĂ SPINNING

LT LIGHT TOUGH

ZAION V

MAGSEALED

ATD
AUTOMATIC DRAG SYSTEM

Freams LT combină tehnologiile japoneze exclusiviste cu un raport preț-performanță remarcabil.

Frearms LT convinge prin detalii tehnice și putere optimă. Corpul și rotorul sunt din Zaion V formând o carcasă rezistentă la deformare pentru angrenajul mulinetei. Construcția MagSealed previne pătrunderea murdăriei și a apei pe ax obținând – combinat cu materialul Zaion V – durată de viață mai mare pentru angrenaj și funcționare uniformă de durată. Datorită materialului din fibră carbon Zaion V, greutatea mulinetei este mult redusă. Frâna ATD se remarcă printr-o rezistență minimă la pornire, oferind siguranță optimă în situații critice în drill sau când este utilizat cu fire subțiri. Noul angrenaj Tough Digigear oferă o transmisie optimă a puterii și rezistență ridicată. Muchia specială a tamburului de aluminiu longcast reduce rezistența la frecare în timpul aruncării optimizând distanțele de aruncare – potrivită pentru nălucile și monturile ușoare.

Frearms LT este recomandat pentru aproape toate tehnicile de pescuit în apă dulce, precum și pentru păstrăvul de mare și pentru pescuitul light la cod și pollack.



- **LT (Light & Tough)**
- **ZAION V® corp mulinete**
- **Construcție carcasă MagSealed®**
- **5 rulmenți bilă**
- **ZAION V® AIR ROTOR®**
- **TOUGH DIGIGEAR®**
- **Sistem de frânare ATD™**
- **Tambur aluminiu forjat, long cast ABS®**
- **AIR BAIL®**
- **Galet Twist Buster® II**

Art.-Nr.	Mărime	BB total	Capacitate m/mm	rotație	Recuperare cm	Frână Kg	Greutate g
10229-101	1000D	5	150/0.20	5.2:1	64	5.0	185
10229-200	2000S	5	150/0.14	5.2:1	68	5.0	185
10229-201	2000D	5	150/0.20	5.3:1	68	5.0	185
10229-250	2500	5	150/0.20	5.3:1	75	10.0	200
10229-251	2500D	5	150/0.33	5.3:1	75	10.0	205
10229-252	2500-XH	5	150/0.20	6.2:1	87	10.0	200
10229-300	3000-C	5	150/0.23	5.3:1	80	10.0	210
10229-301	3000D-C	5	150/0.33	5.3:1	80	10.0	210
10229-400	4000-C	5	150/0.28	5.2:1	82	12.0	235
10229-500	5000-C	5	150/0.37	5.2:1	87	12.0	245



23 LEXA LT

NEW

MULINETĂ SPINNING

AIRDRIVE
DESIGN

TOUGH
DIGIGEAR

ATD | TYPE-L

Mulinetă LT cu corp metalic și design Airdrive.

Combinând noul concept Airdrive Design cu corpul metalic rezistent la distorsiuni, Lexa 23' obține o funcționare lină și o putere mare de recuperare.

Conceptul Airdrive reduce și mai mult greutatea mulinetei, mută echilibrul pe partea din spate – permițând un pescuit și mai sensibil și aruncare îmbunătățită.

Rotorul Airdrive din Zaion V funcționează chiar și la forță redusă, fără rezistență semnificativă la pornire și oferă sensibilitate ridicată și prezentare optimă a nălucilor – chiar și în cazul celor ușoare. Corpul metalic asigură o carcasă rezistentă la deformare pentru angrenaj și o funcționare uniformă permanentă. Tough Digigear este extrem de puternic și precis și asigură o transmisie optimă a puterii chiar și în sarcină mare. Noul Airbail oferă protecție împotriva încurcăturilor la brațul pick-up – pentru pescuitul pe vânt puternic. Tamburul Airdrive foarte ușor duce la o greutate redusă și datorită marginii speciale se obțin distanțe mari de aruncare.

Designul Magsealed la pinion oferă protecție împotriva pătrunderii apei și a particulelor de murdărie și duce la o durată de viață mai lungă, mai ales în condițiile dure ale pescuitului pe mare.

Mulinetă perfectă pentru ambițiile de pescuit la șalău, păstrăv de mare, știucă și biban.



- AIRDRIVE Design
- Corpul mulinetei din aluminiu
- 5 rulmenți bilă
- ZAION V® AIRDRIVE ROTOR®
- TOUGH DIGIGEAR®

- Sistem de frânare ATD™ Type-L
- AIRDRIVE ABS® tambur longcast
- AIRDRIVE BAIL
- Galet Twist Buster® III
- Manivelă aluminiu prelucrată mecanic

Echipare:

Mărimea 2500S este echipată cu knob în formă de I. Mărimea 2500, 3000S-C și 3000S-CXH au knob în formă de T. Mărimea 3000, 3000-XH, 4000-C și 4000-CXH au knob rotund EVA dimensiune M. Mărimea 5000-C are knob rotund EVA dimensiune L.

Art.-Nr.	Mărime	BB total	Capacitate m/mm	Rotație	Recuperare cm	Frână kg	Greutate g
10228-250	2500	5	150/0.20	5.3:1	75	10.0	220
10228-251	2500S	5	150/0.16	5.3:1	75	5.0	215
10228-300	3000	5	150/0.23	5.2:1	77	10.0	245
10228-301	3000S-C	5	150/0.20	5.3:1	80	10.0	230
10228-302	3000S-CXH	5	150/0.20	6.2:1	93	10.0	230
10228-305	3000-XH	5	150/0.23	6.2:1	93	10.0	245
10228-400	4000-C	5	150/0.28	5.2:1	82	12.0	250
10228-405	4000-CXH	5	150/0.28	6.2:1	99	12.0	270
10228-500	5000-C	5	150/0.37	5.2:1	87	12.0	280



23 FUEGO LT

NEW

MULINETĂ SPINNING

AIRDRIVE
DESIGN

ZAION V

MAGSEALED

ATD | TYPE-L

Cu design Airdrive – putere și sensibilitate sporite!

Fuego 23' combină componente din noul design Airdrive cu elemente LT și structura Magsealed.

Noul rotor Airdrive duce la o reducere a greutateii în unitatea frontală a mulinetei și oferă echilibru optimizat pentru rezistență redusă la pornire. Rezistența scăzută la pornire duce la un control mai bun la pescuit, o sensibilitate mai mare și un control îmbunătățit al nălucii.

Noul braț Airdrive este mai ușor decât înainte, rezistent și scade semnificativ pericolul încurcării în combinație cu noul braț de cauciuc.

Angrenajul Tough Digigear funcționează uniform și este fixat în corpul mulinetei din material Zaion V rezistent la distorsiuni. Designul Magsealed previne pătrunderea apei sărate și a particulelor de murdărie pe lângă axe și duce la o durată de viață lungă.

Designul Twistbuster III la galet este perfect pentru utilizarea firelor textile: textilul nu se comprimă în timpul recuperării și rezultă mai puțină răsucire. Noua frână ATD Type-L eliberează uniform firul sub presiune, fără rezistență mare la pornire.

- AIRDRIVE Design
- ZAION V® corp mulinete
- Construcție carcasă MagSealed®
- 6 rulmenți bilă
- ZAION V® AIRDRIVE ROTOR®
- TOUGH DIGIGEAR®
- Sistem Cross Wrap®
- Tambur long cast aluminiu forjat la rece ABS®
- AIRDRIVE BAIL
- Galet Twist Buster® III



Echipează:

Mărimile 1000D până la 2500 sunt echipate cu knob în formă de I. Mărimile 3000-C, 3000-CXH, 3000D-C și 4000-CP au knob-ul în formă de T. Mărimile 4000D-CX, 5000-C și 6000D au knob-ul în formă de T de mărime L.

Art.-Nr.	Mărime	BB total	Capacitate m/mm	Rotație	Recuperare cm	Frână kg	Greutate g
10333-100	1000D	6	150/0.20	5.2:1	64	5.0	175
10333-201	2000S-XH	6	150/0.14	6.2:1	81	5.0	180
10333-250	2500	6	150/0.20	5.3:1	75	10.0	195
10333-251	2500-XH	6	150/0.20	6.2:1	87	10.0	195
10333-300	3000-C	6	150/0.23	5.3:1	80	10.0	205
10333-301	3000-CXH	6	150/0.23	6.2:1	93	10.0	205
10333-305	3000D-C	6	150/0.33	5.3:1	80	10.0	205
10333-401	4000D-CXH	6	150/0.37	6.2:1	99	12.0	230
10333-404	4000-CP	6	150/0.28	4.7:1	75	12.0	230
10333-500	5000-C	6	150/0.37	5.2:1	82	12.0	240
10333-605	6000D	6	150/0.43	5.1:1	92	12.0	315



23 EXCELER LT

NEW

MULINETĂ SPINNING

AIRDRIVE
DESIGN

ZAION V

CROSS WRAP

ATD | TYPE-L

Exceler LT 23' – generația următoare – cu design Airdrive!

Grație noului rotor Airdrive cu greutate redusă, rezistența de pornire la mulinare este redusă. Greutatea totală a mulinetei scade datorită reducerii greutății la rotor, echilibrul fiind deplasat spre partea din spate a mulinetei. Acest lucru duce la un echilibru mai bun pe lansetă, o sensivitate îmbunătățită și o performanță de aruncare mai bună. Corpul mulinetei din material Zaion V realizează o carcasă rezistentă la distorsiuni pentru angrenajul Tough Digigear și o funcționare uniformă permanentă. Noul pick-up Airdrive este mai ușor, rezistent și scade pericolul de încurcare a firului, în combinație cu noul braț.

Frâna ATD Type-L eliberează uniform firul în sarcină, fără rezistență mare la pornire, oferind siguranța necesară atunci când luptați cu exemplare mari. Tamburul ABS Longcast din aluminiu are o margine specială care contribuie la obținerea distanțelor mai mari de aruncare. Designul Twistbuster III la galet este perfect pentru utilizarea firelor textile: nu se comprimă în timpul recuperării și rezultă mai puțină răscuire. Manivela din aluminiu prelucrat CNC este înșurubată ferm în corp pentru contact instantaneu.

- AIRDRIVE Design
- ZAION V® corp mulinetă
- 5 rulmenți bilă
- ZAION V® AIRDRIVE ROTOR®
- TOUGH DIGIGEAR®
- Sistem de frânare ATD™ Type-L

- Sistem Cross Wrap®
- Tambur aluminiu forjat, long cast ABS®
- AIRDRIVE BAIL
- Galet Twist Buster® III

Echipare:

Dimensiunile 1000 la 2000 au knobul mânerului în formă de I, dimensiunile 2500 la 5000 au knob în formă de T.



Art.-Nr.	Mărime	BB total	Capacitate m/mm	rotație	Recuperare cm	Frână kg	Greutate g
10336-100	1000D	5	150/0.20	5.2:1	64	5.0	175
10336-200	2000D	5	150/0.23	5.2:1	68	5.0	180
10336-250	2500	5	150/0.20	5.3:1	75	10.0	195
10336-251	2500-XH	5	150/0.20	6.2:1	87	10.0	195
10336-300	3000-C	5	150/0.23	5.3:1	80	10.0	200
10336-301	3000-CXH	5	150/0.23	6.2:1	93	10.0	200
10336-400	4000-C	5	150/0.28	5.2:1	82	12.0	225
10336-401	4000D-C	5	150/0.37	5.2:1	82	12.0	225
10336-500	5000-C	5	150/0.37	5.2:1	87	12.0	235



23 LEGALIS LT

NEW

MULINETĂ SPINNING

AIRDRIVE
DESIGN

ZAION V

CROSS WRAP

ATD | TYPE-L

Design Airdrive din Japonia – și un raport preț-performanță imbatabil.

Noul Legalis 23' este mai ușor și mai dur decât modelul anterior și prezintă noul concept Airdrive Design. Mărimea 2500 cântărește doar 195 de grame! Rotorul Airdrive din material Zaion V are rezistență scăzută la pornire, ceea ce duce la un control mai bun al nălucii și la o sensivitate mai mare. Prin deplasarea centrului de greutate în partea din spate a mulinetei se obține un echilibru total îmbunătățit la lansări. Tough Digigear oferă o putere mare pe recuperare și este fixat în siguranță în corpul mulinetei din material Zaion V, rezultând o durabilitate ridicată și o funcționare uniformă – perfect pentru pescuitul spin la șalău, biban, știucă și păstrăv.

Noul pick-up Airdrive este mai ușor decât înainte, rezistent și scade semnificativ pericolul încurcăturilor în combinație cu noul braț. Frâna ATD Type-L eliberează uniform și optimizat firul sub tensiune, fără rezistență mare la pornire, oferind siguranța necesară atunci când luptați cu specimene mari. Tamburul ABS Longcast din aluminiu are o margine specială care contribuie la distanțe mai mari de aruncare. Designul Twistbuster III la galet este perfect pentru utilizarea firelor textile: nu se comprimă în timpul recuperării și rezultă mai puțină răsucire.

- AIRDRIVE Design
- ZAION V® corp mulinete
- 5 rulmenți bilă
- ZAION V® AIRDRIVE ROTOR®
- TOUGH DIGIGEAR®
- Sistem de frânare ATD™ Type-L
- Sistem Cross Wrap®
- Tambur aluminiu forjat, long cast ABS®
- AIRDRIVE BAIL
- Galet Twist Buster® III
- Mâner din aluminiu cu filet prelucrat



Echipare:

Dimensiunile 1000 la 2000 au knobul mânerului în formă de I, dimensiunile 2500 la 5000 au knob în formă de T.

Art.-Nr.	Mărime	BB total	Capacitate m/mm	Rotație	Recuperare cm	Frână kg	Greutate g
10435-100	1000D(U)	5	150/0.20	5.2:1	64	5.0	175
10435-200	2000D(U)	5	150/0.23	5.2:1	68	5.0	180
10435-205	2000S-XH(U)	5	150/0.14	6.2:1	81	5.0	180
10435-250	2500D(U)	5	150/0.28	5.3:1	75	10.0	200
10435-251	2500(U)	5	150/0.20	5.3:1	75	10.0	200
10435-300	3000-C(U)	5	150/0.23	5.3:1	80	10.0	205
10435-305	3000-CXH(U)	5	150/0.23	6.2:1	93	10.0	205
10435-400	4000-C(U)	5	150/0.28	5.2:1	82	12.0	230
10435-500	5000-C(U)	5	150/0.37	5.2:1	87	12.0	240



18 REGAL LT

MULINETĂ SPINNING

LT LIGHT TOUGH

AIR ROTOR

TOUGH DIGIGEAR

ATD
AUTOMATIC DRAG SYSTEM

Seria Regal LT combină aproape toate caracteristicile tehnice și avantajele noului concept LT cu un raport preț-calitate incredibil.

Mulinetele au o greutate extrem de redusă, oferind funcționare uniformă, pe care le regăsești doar la modele mult mai scumpe. Regal LT sunt adevărate all-round ce pot fi utilizate pentru aproape toate tipurile de pescuit în apă dulce, de la pescuitul cu năluci pe fundul apei până la pescuitul de feeder ușor. Vopseaua premium a carcasei, își schimbă culoarea ca un cameleon, în funcție de unghiul făcut în lumină, făcând ca această serie să capteze privirea.

- LT (Light & Tough)
- Corp mulinetă DS5
- 9 rulmenți bilă
- AIR ROTOR®
- TOUGH DIGIGEAR®
- Infinite Anti-Reverse®
- Sistem de frânare ATD™
- Sistem Cross Wrap®
- Sistem Silent Oscillation®
- Tambur aluminiu Air
- Galet Twist Buster® II
- Manivelă aluminiu prelucrată-CNC



Fiecare manivelă include 2 rulmenți cu bilă

Art.-Nr.	Mărime	BB total	Capacitate m/mm	rotație	Recuperare cm	Frână kg	Greutate g
10116-105	1000D	9	150/0.20	5.2:1	64	5.0	190
10116-205	2000D	9	150/0.23	5.2:1	68	5.0	190
10116-255	2500D	9	150/0.28	5.3:1	75	10.0	210
10116-305	3000D-C	9	150/0.33	5.3:1	80	10.0	215



GS LTD

MULINETĂ SPINNING

ATD
AUTOMATIC DRAG SYSTEM

DIGIGEAR

AIR ROTOR

CROSS
WRAP

Model clasic universal pentru diverse aplicații.

Mulineta GS LTD de la DAIWA are aspect foarte plăcut datorită combinației tamburului auriu cu carcasa de cloare neagră. Cea mai nouă tehnologie lansată de DAIWA a fost inclusă în această mulinetă - Digigear în combinație cu Air Rotor asigură o funcționare uniformă. Această mulinetă este cu adevărat echipament universal atât pentru pescuitul la feeder sau pentru staționar, la mreană, dar și pentru pescuitul de spinning.

- 4 rulmenți bilă
- AIR ROTOR®
- DIGIGEAR®
- Infinite Anti-Reverse®
- Sistem de frânare ATD™
- Sistem Cross Wrap®
- Tambur aluminiu
- Clip pentru fir Distance Control
- Galet Twist Buster® II
- Manivelă fast snap one-touch
- Knob manivelă din lemn



Art.-Nr.	Mărime	BB total	Capacitate m/mm	Rotajie	Recuperare cm	Frână kg	Greutate g
10501-305	3000	4	220/0.28	4.7:1	79	10.0	305
10501-405	4000	4	270/0.30	4.9:1	87	12.0	400



23 NINJA LT

NEW 

MULINETĂ SPINNING

AIRDRIVE
DESIGN

ATD | TYPE-L

Cu Ninja 23' DAIWA oferă cel mai recent concept de design japonez și tehnologii de inspirație – la un raport preț-performanță remarcabil!

Comparativ cu modelul anterior, Ninja 23' a fost îmbunătățit în ceea ce privește caracteristicile și acum este mai sensibil și mai puternic. Datorită utilizării noului Airdrive Rotor, echilibrul mulinetei este deplasat de la partea frontală la partea din spate a mulinetei, ceea ce duce la un echilibru total îmbunătățit și la o sensibilitate mai mare la pescuit. Senzația pe nălucă este îmbunătățită și sunt posibile reacții mai rapide.

Digigear, precis și dur, are grijă de putere mare de recuperare și funcționare uniformă. Noul pick-up Airdrive este mai ușor decât versiunea anterioară, foarte rezistent și, în combinație cu noul braț, reduce considerabil încărcăturile la aruncare. Dacă firul ar trebui să se încurce pe brațul pick-up, el pur și simplu alunecă spre galet pe braț, atunci când mânerul este rotit -cu acționare necesară.. Frâna ATD Type-L eliberează uniform și optimizat firul sub tensiune, fără rezistență mare la pornire, oferind siguranța necesară atunci când luptați cu specimene mari. Tamburul ABS Longcast din aluminiu are o margine specială care contribuie la distanțe mai mari de aruncare. Designul Twistbuster III la rgalet este perfect pentru utilizarea firelor textile: nu se comprimă în timpul recuperării și rezultă mai puțină răsucire.

- AIRDRIVE Design
- 4 rulmenți bilă
- AIRDRIVE ROTOR®
- TOUGH DIGIGEAR®
- Sistem de frânare ATD™ Type-L
- Tambur aluminiu ABS® long cast
- AIRDRIVE BAIL
- Galet Twist Buster® III
- Manivelă aluminiu prelucrată mecanic



Echipare:

Dimensiunile de la 1000 la 2000 au knobul mânerului în formă de I, dimensiunile 2500 la 6000 au knob în formă de T.

Art.-Nr.	Mărime	BB total	Capacitate m/mm	Rotație	Recuperare cm	Frână kg	Greutate g
10005-100	1000	4	150/0.14	5.2:1	64	5.0	205
10005-200	2000	4	150/0.16	5.2:1	68	5.0	205
10005-250	2500	4	150/0.20	5.3:1	75	10.0	230
10005-251	2500-XH	4	150/0.20	6.2:1	87	10.0	230
10005-300	3000-C	4	150/0.23	5.7:1	80	10.0	240
10005-351	3000-CXH	4	150/0.23	6.2:1	93	10.0	240
10005-400	4000-C	4	150/0.28	5.2:1	82	12.0	270
10005-500	5000-C	4	150/0.37	5.2:1	87	12.0	270
10005-600	6000	4	150/0.40	5.1:1	92	12.0	365



23 REVROS LT

NEW

MULINETĂ SPINNING

**AIRDRIVE
DESIGN**

ATD | TYPE-L

Cu Airdrive Rotor și Airdrive Bail!

Datorită utilizării noului Airdrive Rotor, echilibrul mulinetei este deplasat din zona frontală la partea din spate, ceea ce duce la un echilibru total îmbunătățit și la o sensibilitate mai mare la pescuit. Senzația pe nălucă este îmbunătățită și sunt posibile reacții mai rapide. Digigear, precis și dur, are putere mare pe recuperare și rulare permanentă uniformă. Noul pick-up Airdrive este mai ușor decât versiunea anterioară, foarte rezistent și în combinație cu noul braț, reduce considerabil încurcăturile la aruncare. Dacă firul ar trebui să se încurce la brațul pick-up, pur și simplu el alunecă spre galet pe braț atunci când manivela este rotită - la acționarea necesară.

Frâna ATD Type-L eliberează uniform și optimizat firul sub tensiune, fără rezistență mare la pornire, oferind siguranța necesară atunci când luptați cu specimene mari. Tamburul ABS Longcast din aluminiu are o margine specială care contribuie la obținerea distanțelor mari de aruncare. Designul Twistbuster III la galet este perfect pentru utilizarea firelor textile: nu se comprimă în timpul recuperării și rezultă mai puțină răsucire.



- AIRDRIVE Design
- Carcasă mulinetă DS4
- 4 rulmenți bilă
- DS4 AIRDRIVE ROTOR
- TOUGH DIGIGEAR®
- Sistem de frânare ATD™ Type-L
- Sistem Cross Wrap®
- Tambur long cast aluminiu forjat la rece ABS®
- AIRDRIVE BAIL
- Galet Twist Buster® III
- Mâner din aluminiu cu filet prelucrat

Echipe:

Dimensiunile de la 1000 la 2500 au knobul manivelei în formă de I, mărimile 3000 la 5000 au knobul manivelei în formă de T.

Art.-Nr.	Mărime	BB total	Capacitate m/mm	rotație	Recuperare cm	Frână kg	Greutate g
10221-102	1000	4	150/0.14	5.2:1	64	5.0	205
10221-202	2000	4	150/0.16	5.2:1	68	5.0	210
10221-252	2500	4	150/0.20	5.3:1	75	10.0	230
10221-302	3000-C	4	150/0.23	5.3:1	80	10.0	240
10221-303	3000-CXH	4	150/0.23	6.2:1	93	10.0	240
10221-402	4000-C	4	150/0.28	5.2:1	82	10.0	270
10221-403	4000-CXH	4	150/0.28	6.2:1	99	12.0	270
10221-502	5000-C	4	150/0.37	5.2:1	87	12.0	270



20 LAGUNA LT

NEW

ÎNCĂRCAT CU FIR

LT LIGHT TOUGH

ATD
AUTOMATIC DRAG SYSTEM

Mulinetă LT incl. fir J-Braid X4.

Laguna este realizată cu designul LT și oferă tehnologie premium DAIWA la un raport preț-performanță remarcabil. Pre-încărcat cu fir J-Braid X4.

- LT (Light & Tough)
- Carcasă mulinetă DS4
- 3 rulmenți bilă
- DS4 ROTOR
- Infinite Anti-Reverse®
- Sistem de frânare ATD™
- Sistem Cross Wrap®
- Tambur aluminiu ABS® long cast
- Galet Twist Buster® II

Echipare:

Dimensiunea 2000 pre-încărcată cu J-Braid X4, mărime 0.13 mm/130 m.
 Dimensiunea 2500 pre-încărcată cu J-Braid X4, mărime 0.19 mm/95 m.
 Dimensiunea 3000-C pre-încărcată cu J-Braid X4, mărime 0.19 mm/130 m.
 Dimensiunea 4000-C pre-încărcată cu J-Braid X4, mărime 0.21 mm/160 m.
 Toate sunt pre-încărcate cu fir de culoare galbenă.



20 LAGUNA LT 2000 / J-Braid X4 - 0.13 Yellow
 20 LAGUNA LT 2500 / J-Braid X4 - 0.19 Yellow
 20 LAGUNA LT 3000-C / J-Braid X4 - 0.19 Yellow
 20 LAGUNA LT 4000-C / J-Braid X4 - 0.21 Yellow



Knob-ul manivelei

Mărimile de la 2000 la 3000 sunt echipate cu knob în formă de I, mărimea 4000 cu knob în formă de T.

Art.-Nr.	Mărime	BB total	Capacitate m/mm	rotație	Recuperare cm	Frână kg	Greutate g
10502-200	2000	3	150/0.16	5.2:1	68	5.0	225
10502-250	2500	3	150/0.20	5.3:1	75	10.0	255
10502-300	3000-C	3	150/0.23	5.3:1	80	10.0	260
10502-400	4000-C	3	150/0.28	5.2:1	82	12.0	295



QR 750 / QC 750

Ușoare!

Cu cele două versiuni ale modelelor QR / QC DAIWA oferă două mulinete de spinning foarte mici pentru pescuitul ultra-light. Perfect pentru coregon, pescuitul light la biban sau pentru pescuitul pe iaz. Cu mâner pliabil și tambur ABS longcast.

QR 750

NEW

MULINETĂ SPINNING

- 3 rulmenți bilă
- Infinite Anti-Reverse®
- Tambur aluminiu ABS®
- Manivelă aluminiu fast snap
- Knob manivelă forma I

QC 750

NEW

MULINETĂ SPINNING

- 1 rulment bilă
- Infinite Anti-Reverse®
- Tambur aluminiu ABS®
- Manivelă aluminiu fast snap
- Knob manivelă forma I



QR 750

Art.-Nr.	Mărime	BB total	Capacitate m/mm	Rotatie	Recuperare cm	Frână kg	Greutate g
10431-075	750	3	100/0.16	5.1:1	58	3.0	175

QC 750

Art.-Nr.	Mărime	BB total	Capacitate m/mm	Rotatie	Recuperare cm	Frână kg	Greutate g
10431-175	750	1	100/0.16	5.1:1	58	3.0	175



20 CROSSFIRE LT

MULINETĂ SPINNING



Un design modern cu un raport remarcabil calitate - preț.

Mulineta Crossfire LT convinge printr-o rulare foarte fină și o putere foarte ridicată. Design-ul LT permite dezvoltarea unor mulinete cu corp mai mic echipate cu tamburi convenționali ce pot fi aplicați fără prea mult efort, datorită greutății reduse. Tamburul longcast din aluminiu ABS prezintă o rezistență foarte scăzută la frecare în timpul lanseului și permite așadar lanseuri mai lungi.

- LT (Light & Tough)
- 3 rulmenți bilă
- TOUGH DIGIGEAR®
- Infinite Anti-Reverse®
- Sistem de frânare ATD™
- Sistem Cross Wrap®
- Sistem Silent Oscillation®
- Tambur aluminiu ABS® long cast
- Galet Twist Buster® II
- Manivelă aluminiu prelucrată-CNC



Art.-Nr.	Mărime	BB total	Capacitate m/mm	Rotație	Recuperare cm	Frână kg	Greutate g
10186-200	2000	3	150/0.16	5.2:1	68	5.0	225
10186-250	2500	3	150/0.20	5.3:1	75	10.0	255
10186-300	3000-C	3	150/0.23	5.3:1	80	10.0	260
10186-400	4000-C	3	150/0.28	5.2:1	82	12.0	290



SWEEPFIRE EC

MULINETĂ SPINNING

DIGIGEAR

ABS II
ANTI-BACKLASH SYSTEM

TWISTBUSTER

Perfect pentru pescarii ocazionali și cu aplicabilitate universală

Mulineta Sweepfire combină know-how-ul japonez cu un raport preț-performanță remarcabil. La Sweepfire inginerii s-au concentrat în special la funcționarea foarte fină, întâlnită îndeosebi la mulinetele mult mai scumpe. Așezarea firului este perfectă, astfel că și cele mai subțiri monofilamente sau textile pot fi folosite. Funcție de mărime, sunt adecvate pentru pescuitul de știucă, șalău, crap, păstrăv și – dimensiunile mari – pentru cod sau alți pești marini.

- 1 rulment bilă
- DIGIGEAR® II
- Anti-revers multi-stop
- Tambur aluminiu ABS® II
- Galet Twist Buster® II
- Braț pick-up ușor și rezistent



Art.-Nr.	Mărime	BB total	Capacitate m/mm	Rotație	Recuperare cm	Frână kg	Greutate g
10118-150	1500	1	140/0.20	5.3:1	68	2.0	230
10118-200	2000	1	125/0.25	5.3:1	74	2.0	230
10118-250	2500	1	190/0.25	5.3:1	80	4.0	260
10118-300	3000	1	220/0.28	5.3:1	82	4.0	260
10118-350	3500	1	220/0.30	5.3:1	92	4.0	370
10118-400	4000	1	270/0.30	5.3:1	95	6.0	380
10118-500	5000	1	370/0.35	4.6:1	99	6.0	630



MULINETE MATCH ȘI FEEDER





20 TOURNAMENT QD

MULINETĂ MATCH & FEEDER

QD

HardBodyz™
Light & Rigid Metal Construction

ZAION
AIR ROTOR

MAGSEALED

Ultra-puternice, pentru cele mai mari solicitări.

Cu noua mulinetă Tournament QD, DAIWA prezintă o serie de mulinete de match și feeder pentru utilizare fără compromisuri, pe care vă puteți baza în întregime în timpul provocărilor dificile din timpul competițiilor. Corpul HardBodyZ este baza unei carcase solide permanente pentru angrenaj, chiar și pentru o utilizare excesivă și solicitantă. Tough Digigear asigură o funcționare uniformă și este foarte rezistent. Prin optimizarea suplimentară a designului, a rotorului de Zaion, greutatea a fost redusă considerabil în comparație cu ediția anterioară TD-X - astfel 3010QD cântărește doar 290 grame! Prin designul MagSealed, este prevenită pătrunderea particulelor de apă și murdărie în interior, ce prelungeste semnificativ durata de viață a mulinetei. Cu ajutorul sistemului de frânare QD, puteți reacționa la schimbarea condițiilor în timpul drill-ului cu peștele, în câteva secunde.

Tamburul de aluminiu Longcast ABS determină o frecare mai mică în timpul aruncării, îmbunătățind distanțele de lansare.

Tournament QD în mărimea 3010 este disponibil și cu mâner dublu One-touch. (Art.-nr. 10406-310)



10406-310

- Corp mulinetă aluminiu HARDBODYZ®
- Construcție carcasă MagSealed®
- 10 rulmenți bilă (incl. 2 CRBB®)
- ZAION® AIR ROTOR®
- DIGIGEAR® II
- Infinite Anti-Reverse®
- Sistem QD® Quick Drag
- Sistem Cross Wrap®
- Sistem Silent Oscillation®
- Tambur aluminiu ABS® long cast
- 2 tamburi rezervă din aluminiu
- Clip fir HIP®
- AIR BAIL®
- Galet MagSealed® Twist Buster® II

Art.-Nr.	Mărime	BB CRBB	BB total	Capacitate m/mm	Rotație	Recuperare cm	Frână kg	Greutate g
10406-305	3010	2	10	150/0.26	4.7:1	79	12.0	290
10406-310	3010	2	11	150/0.26	4.7:1	79	12.0	300
10406-405	4010	2	10	150/0.26	4.9:1	86	12.0	405

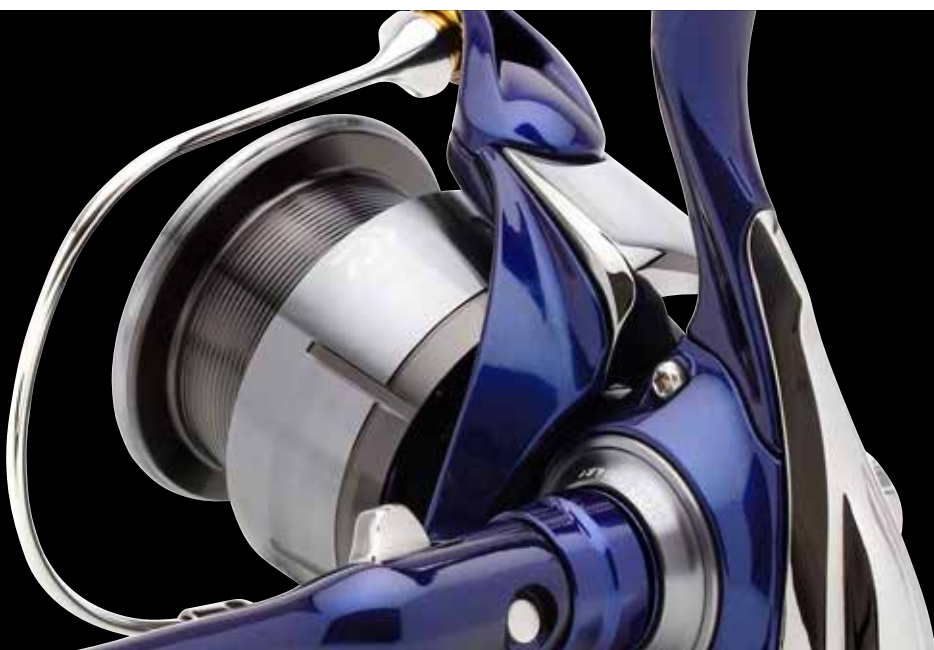

24 TDR MATCH & FEEDER QD

NEW

MULINETĂ MATCH & FEEDER

AIRDRIVE DESIGN **TOUGH DIGIGEAR** **QD**

Ultima mulinetă TDR Match & Feeder cu design Airdrive!

Datorită designului Airdrive, noua TDR este mai ușoară și mai sensibilă în comparație cu versiunea anterioară. Rotorul Airdrive induce o sensibilitate sporită în timpul luptei și reduce amenințarea prierilor. Brațul pick-up Airdrive gol, dintr-o singură bucată, împreună cu tamburul Airdrive foarte ușor și noul rotor duca la o greutate redusă a mulinetei pe față și la un echilibru îmbunătățit – o performanță de aruncare mai bună este consecința. Corpul HardbodyZ din aluminiu realizează o carcasă rezistentă la distorsiuni pentru Tough Digigear și obține mare putere pe recuperare. Roțile dințate mari de la unitatea de antrenare conduc la o funcționare uniformă și la o transmisie optimă a puterii – perfect, atunci când monturile grele trebuie recuperate pe distanțe lungi. Tamburul Longcast ABS aluminiu are margine specială care reduce frecarea și contribuie la distanțe mari de aruncare. Designul Twistbuster III la galet este perfect pentru utilizarea firelor textile: nu se comprimă în timpul recuperării și rezultă mai puțină răsucire. Cu manivelă nouă pe filet cu pliere rapidă, din aluminiu!

TDR 24' la mărimea 3012 este disponibil și cu mâner dublu One-touch. (art.-nr. 10516-313)

- AIRDRIVE Design
- AIRDRIVE ROTOR®
- TOUGH DIGIGEAR®
- Sistem QD® Quick Drag
- Tambur aluminiu ABS® long cast
- Clip fir HIP®
- AIRDRIVE BAIL
- Galet Twist Buster® III
- Manivelă fast snap one-touch
- Konb rotund EVA pentru manivelă



10516-313

Art.-Nr.	Mărime	BB CRBB	BB total	Capacitate m/mm	Rotație	Recuperare cm	Frână kg	Greutate g
10516-258	2508QD	1	8	0.23/150	4.8:1	72	10.0	250
10516-312	3012QD	1	8	0.28/150	4.8:1	79	12.0	285
10516-313	3012QD-DH	1	9	0.28/150	4.8:1	79	12.0	300



18 TD FEEDER QD

MULINETĂ FEEDER

QD

HardBodyz
Light & Rigid Metal
Construction

AIR ROTOR DIGIGEAR

Dură, puternică și pregătită pentru fiecare situație

Cu TD Feeder, DAIWA oferă o mulinetă cu corp din aluminiu pentru condiții dure. Angrenajul Digigear II realizează o putere optimă de recuperare - perfectă, atunci când momitoarele grele trebuie să fie recuperate pe distanțe lungi.

Corpul din aluminiu HardBodyZ asigură o carcasă sigură pentru angrenaj și, prin urmare, mărește durata de viață. De asemenea, firele subțiri sau împletite pot fi fixate în siguranță de clema de fixare HIP cu arc. Datorită mânerului pliabil al mulinetei, lanseta montată poate fi transportată în mod convenabil într-o husă.

- Corp mulinetă aluminiu HARDBODYZ®
- 6 rulmenți bilă
- AIR ROTOR®
- DIGIGEAR®
- Infinite Anti-Reverse®
- Sistem QD® Quick Drag
- Sistem Cross Wrap®
- Sistem Silent Oscillation®
- Clip fir HIP®
- AIR BAIL®
- Galet Twist Buster® II
- Manivelă fast snap one-touch



Art.-Nr.	Mărime	BB total	Capacitate m/mm	Rotație	Recuperare cm	Frână kg	Greutate g
10419-412	4012	6	150/0.29	4.9:1	87	8.0	440



19 TDM QD

MULINETĂ MATCH & FEEDER

QD

HardBodyz
Light & Rigid Metal Construction

AIR ROTOR DIGIGEAR

Mulinetă specială cu timp de reacție ultra-rapidă.

Comparativ cu ediția precedentă, noua Team Daiwa Match a fost îmbunătățită în ceea ce privește unele caracteristici importante și convinge prin cea mai înaltă calitate și funcționalitate.

Carcasa din aluminiu este optimă pentru susținerea angrenajului asigurând funcționare continuă și uniformă.

Pârghia mărită a sistemului anti-reverse este ușor de găsit în situații critice în timpul luptei cu peștele, permițând utilizarea cu ușurință. Tamburul de aluminiu Long Cast ABS oferă o rezistență mai mică la frecare la aruncare și crește distanța de lansare.

Clipul cu arc pentru fir oferă o siguranță optimă pentru acțiunea cu precizie zona vizată. Knob-ul mare din EVA de la mulinetă, oferă o priză optimă și ajută la recuperare în sarcină. Sistemul de frânare QD permite adaptarea instantanee, în situațiile critice în timpul luptei cu peștii. Astfel puterea de frânare la TDM QD s-a îmbunătățit considerabil până la 12kg pentru ambele dimensiuni.

- Corp mulinetă aluminiu HARDBODYZ®
- 4 rulmenți bilă
- AIR ROTOR®
- DIGIGEAR® II
- Infinite Anti-Reverse®
- Sistem QD® Quick Drag
- Sistem Cross Wrap®
- Sistem Silent Oscillation®
- Tambur aluminiu ABS® long cast
- Tambur rezervă aluminiu
- Clip pentru fir Distance Control
- AIR BAIL®
- Galet Twist Buster® II
- Manivelă fast snap one-touch
- Knob manivelă EVA



Art.-Nr.	Mărime	BB total	Capacitate m/mm	Rotație	Recuperare cm	Frână kg	Greutate g
10420-312	3012	4	150/0.28	4.7:1	79	12.0	305
10420-412	4012	4	150/0.28	4.9:1	86	12.0	400



23 NINJA MATCH & FEEDER LT

NEW

MULINETĂ MATCH & FEEDER

AIRDRIVE
DESIGN

TOUGH
DIGIGEAR

CROSS WRAP

ATD | TYPE-L

Modelele Ninja Match & Feeder de 23' cu design Airdrive – funcționare netedă și transmisie perfectă a puterii.

Rotorul Airdrive scade greutatea pe partea din față a mulinetei, ceea ce duce la un echilibru îmbunătățit și o sensivitate mai mare. Angrenajul Digigear oferă o putere uriașă pe recuperare și o funcționare uniformă permanentă.

Noul pick-up Airdrive este mai ușor decât versiunea anterioară, foarte rezistent și, în combinație cu noul braț, reduce considerabil încurcăturile la aruncare. Dacă firul ar trebui să se încurce pe brațul pick-up, pur și simplu alunecă spre galet atunci când manivela este rotită - cu acțiunea necesară. Frâna ATD Type-L are grijă de eliberarea uniformă și optimizată a firului în tensiune, fără rezistență mare la pornire, oferind siguranța necesară atunci când luptați cu specimene mari. Tamburul din aluminiu Longcast ABS are o margine specială care reduce frecarea și contribuie la distanțe mai mari de aruncare. Designul Twistbuster III la galet este perfect pentru utilizarea firelor textile: nu se comprimă în timpul recuperării și rezultă mai puțină răsucire.

- AIRDRIVE Design
- 4 rulmenți bilă
- AIRDRIVE ROTOR®
- TOUGH DIGIGEAR®
- Sistem de frânare ATD™ Type-L
- Sistem Cross Wrap®
- Tambur aluminiu forjat, long cast ABS®
- AIRDRIVE BAIL
- Galet Twist Buster® III
- Manivelă aluminiu prelucrată mecanic
- Knob manivelă formă T



Echipeare:

Mărimea 6000 are knob-ul în formă de T dimensiune L.

Art.-Nr.	Mărime	BB total	Capacitate m/mm	Rotație	Recuperare cm	Frână kg	Greutate g
10217-305	3000-C	4	150/0.23	5.3:1	80	10.0	260
10217-405	4000-C	4	150/0.28	5.2:1	82	12.0	285
10217-605	6000SS	4	150/0.28	5.1:1	92	12.0	390



23 MATCHMAN

NEW

MULINETĂ SPINNING

CROSS WRAP

UTD Drag
ULTIMATE TOURNAMENT DRAG

Modelul de pornire pentru mulinetele DAIWA Match & Feeder – tehnici inspiraționale.

Cu manivelă cu pliere rapidă și tambur din aluminiu.

- 3 rulmenți bilă
- DIGIGEAR® II
- Infinite Anti-Reverse®
- Sistem frânare UTD®
- Sistem Cross Wrap®
- Tambur aluminiu ABS®
- Galet Twist Buster® II
- Mâner fixare rapidă



Art.-Nr.	Mărime	BB total	Capacitate ml/mm	Rotație	Recuperare cm	Frână kg	Greutate g
10113-250	2500	3	150/0.28	5.3:1	80	4.0	300
10113-300	3000	3	200/0.28	5.3:1	82	4.0	295
10113-400	4000	3	250/0.33	5.3:1	95	6.0	435



23 TDR DISTANCE 25 QD

NEW

MULINETĂ LONGCAST FEEDER | CU CURSA TAMBUR 25MM

QD DIGIGEAR

Mulinetă puternică de feeder – cu cursa tamburului 25mm și frână QD.

TDR Distance are mare putere pe recuperare datorită Digigear II – pentru monturi grele pe distanțe mari.

Rotorul Zaion V combinat cu corpul mulinetei Zaion, rezistentă la distorsiuni și capacul corpului din aluminiu, duc la o transmisie optimă a puterii și la o carcasă sigură pentru angrenaj. Mănerul longcast aluminiu, marginea optimizată a tamburului ce reduce frecarea, îmbunătățesc distanțele de aruncare. Manivela cu pliere rapidă One-Touch și tambur de rezervă foarte mic pentru fire textile (0.12mm/135 m).

- Corp mulinetă ZAION®
- 6 rulmenți bilă
- ZAION V® ROTOR
- DIGIGEAR® II
- Sistem QD® Quick Drag
- Tambur adânc de 25mm
- Tambur long cast
- Clip fir HIP®
- AIR BAIL®
- Manivelă fast snap one-touch
- Knob manivelă formă T, L-size

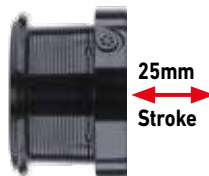

Art.-Nr.	Mărime	BB total	Capacitate m/mm	rotație	Recuperare cm	Frână kg	Greutate g
10922-026	25	6	150/0.28	4.7:1	96	12.0	450



21 TOURNAMENT FEEDER 25 QD

MULINETĂ LONGCAST FEEDER | CU CURSA TAMBUR 25MM

QD **TOUGH DIGIGEAR** **MAGSEALED** **ZAION**

Instrument long cast cu angrenaj de putere.

DAIWA Big Pit având adâncimea tamburului de 25mm este dedicat pescuitului de feeder. Tournament Feeder se bazează pe același corp ca TDR Distance Feeder 25 QD, dar a fost actualizat conform specificațiilor moderne de pescuit.

Corpul mulinetei Zaion rezistent la deformări, în combinație cu un capac din aluminiu, asigură o poziționare optimă a angrenajului și o funcționare uniformă de durată. Tough Digigear II oferă o putere enormă de recuperare și contribuie la funcționarea uniformă și optimă chiar și atunci când este utilizat în mod repetat cu momitoare grele. Mânerul cu pliere rapidă One-Touch permite transportul facil a combo-ului montat în husă. Două cleme HIP pe tambur fac posibilă vizarea precisă a două locuri diferite de pescuit.

Tamburul ABS long cast din aluminiu reduce rezistența la frecare în timpul lansării și garantează distanțe de aruncare îmbunătățite.

- Corp mulinetă ZAION®
- Corp aluminiu acoperit
- Construcție carcasă MagSealed®
- 7 rulmenți bilă
- AIR ROTOR®
- TOUGH DIGIGEAR® II
- Infinite Anti-Reverse®
- Sistem QD® Quick Drag
- Tambur adânc de 25mm
- Tambur long cast aluminiu
- Tambur rezervă aluminiu
- Clip fir HIP® (dublu)
- AIR BAIL®
- Galet Twist Buster® II
- Manivelă fast snap one-touch
- Braț pick-up se declanșează manual

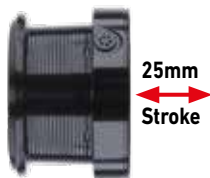

Art.-Nr.	BB total	Capacitate m/mm	rotație	Recuperare cm	Frână Kg	Greutate g
10924-025	7	150/0.28	4.7:1	96	12.0	455



19 CAST'IZM FEEDER 25 QD

MULINETĂ LONGCAST FEEDER | CU CURSA TAMBUR 25MM

QD **ZAION** AIR ROTOR DIGIGEAR

Mulinetă rezistentă pentru distanțe mari, cu putere de transmisie mare și putere de recuperare excelentă

Cast'izm Feeder, foarte rezistentă este alegerea perfectă pentru pescuitul de feeder și heavy feeder. Cursa tamburului de 25mm în combinație cu tamburul larg asigură o recuperare rapidă a firului.

Carcasa Zaion este optimă și rezistentă la distorsiune, protejând angrenajul și funcționarea uniformă a acestuia. Marginea tamburului LongCast (LC) asigură o frecare mai mică la aruncare și crește performanța de lansare cu aproximativ 5%.

Angrenajul Digigear II realizează o transmisie optimă a puterii și o forță uriașă de recuperare - perfectă, atunci când monturile grele trebuie să fie recuperate frecvent la pescuitul de feeder.

- Corp mulinetă ZAION®
- 4 rulmenți bilă
- AIR ROTOR®
- DIGIGEAR® II
- Infinite Anti-Reverse®
- Sistem QD® Quick Drag
- Sistem Silent Oscillation®
- Tambur adânc de 25mm
- Tambur long cast aluminiu
- Clip fir HIP®
- Galet Twist Buster® II
- Manivelă aluminiu prelucrată-CNC
- Knob manivelă soft-touch
- Braț pick-up se declanșează manual

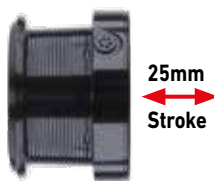

Art.-Nr.	Mărime	BB total	Capacitate m/mm	Rotație	Recuperare cm	Frână kg	Greutate g
10923-025	25	4	150/0.28	4.7:1	96	12.0	430



MULINETĂ FREESPPOOL



22 EMBLEM BR

MULINETĂ FREESPOOL

ATD
AUTOMATIC DRAG SYSTEM

AIR ROTOR

TOUGH DIGIGEAR

CROSS WRAP

Puterea freespool de la DAIWA.

Emblem BR 10000 oferă rezerve de putere enorme și manevrabilitate optimă. Angrenajul Tough Digigear este poziționat în corpul mulinetei rezistent la deformări și oferă suficientă putere în timpul drill-ului pentru a controla fără efort chiar și capturile mari. Sistemul de frânare ATD cu discuri de frână din fibră de carbon asigură o pornire imediată a frânei setate, fără rezistență la pornire și astfel reduce pericolul pierderilor. Tamburul ABS long-cast reduce rezistența la frecare la lansare și permite distanțe optime de aruncare. Așezarea firului Cross Wrap garantează cele mai lungi aruncări chiar și atunci când sunt folosite fire textile. Cu dimensiunea 10000 și o capacitate de fir de 330m/Ø0.35mm, Emblem BR de 22' este perfect făcut pentru distanțele medii. Clipul de fir HIP protejează linia în timp ce se țintește același loc de mai multe ori. Mulineta free-spool reglabilă fin poate fi adaptată ușor și rapid la aproape toate situațiile de pescuit pe lac sau râu.



- 5 rulmenți bilă
- AIR ROTOR®
- TOUGH DIGIGEAR®
- Infinite Anti-Reverse®
- Sistem de frânare ATD™
- Mecanism free spool Bite'N'Run®
- Sistem Cross Wrap®
- Tambur aluminiu longcast prelucrat-CNC
- Clip fir HIP®
- Galet Twist Buster® II
- Manivelă aluminiu prelucrată mecanic
- Knob manivelă formă T
- Braț pick-up se declanșează manual

Art.-Nr.	Mărime	BB total	Capacitate ml/mm	Rotație	Recuperare cm	Frână kg	Greutate g
10158-100	10000	5	300/0.37	4.7:1	100	10.0	640



INFINITY® X BR

MULINETĂ CRAP BITE'N RUN



Un clasic printre mulinele de freespool Big Pit

Mulinetă clasică, compactă pentru crap, Bite'N Run. Cu Infinity X BR pescarii de crap au o „armă” așteptată de mult timp, pentru condiții dificile.

- 5 rulmenți bilă
- Rotor echilibrat Gyro spin
- Infinite Anti-Reverse®
- Frână de serviciu reglabilă
- Sistem oscilație Wormshaft
- Tambur aluminiu ABS® long cast
- Tambur rezervă aluminiu
- Galet Twist Buster® II
- Braț pick-up ușor și rezistent
- Mâner fixare rapidă
- Knob manivelă din lemn



Art.-Nr.	Mărime	BB total	Capacitate m/mm	Rotație	Recuperare cm	Greutate g
10030-550	5500	5	450/0.35	4.2:1	100	795



20 GS BR LT

MULINETĂ COMPACTĂ BITE'N RUN

LT LIGHT TOUGH

AIR ROTOR

ATD
AUTOMATIC DRAG SYSTEM

După succesul copleșitor al mulinetelor DAIWA LT BR, DAIWA lansează cu GS BR LT acum o nouă mulinetă compactă BR cu design retro, care a fost optimizată în ceea ce privește numeroasele caracteristici tehnice.

Tamburul forjat Long Cast ABS este foarte rezistent și oferă proprietăți optime de aruncare datorită marginii speciale a tamburului LC.

Sistemul de frânare ATD funcționează fără rezistența de la început și asigură sensibilitatea necesară pentru recuperarea speciemenelor mari, după situațiile critice din timpul luptei cu peștele.

Manivela pliabilă One-Touch din aluminiu poate fi pliată cu ușurință și astfel permite transportul lansetei complet montate într-o husă.

- LT (Light & Tough)
- 4 rulmenți bilă
- AIR ROTOR®
- TOUGH DIGIGEAR®
- Infinite Anti-Reverse®
- Sistem de frânare ATD™
- Sistem free spool fin ajustabil
- Sistem Cross Wrap®
- Sistem Silent Oscillation®
- Tambur aluminiu ABS® long cast
- Galet Twist Buster® II
- Manivelă aluminiu fast snap one-touch
- Knob manivelă din lemn



Art.-Nr.	Mărime	BB total	Capacitate m/mm	Rotație	Recuperare cm	Frână kg	Greutate g
10144-300	3000	4	150/0.23	5.2:1	77	12.0	310
10144-400	4000-C	4	150/0.28	5.2:1	82	12.0	320
10144-500	5000-C	4	150/0.37	5.2:1	87	12.0	330



19 EMCAST BR LT

MULINETĂ COMPACTĂ BITE'N RUN

LT LIGHT TOUGH

SILENT OSCILLATION

TOUGH DIGIGEAR

ATD
AUTOMATIC DRAG SYSTEM

Emcast BR LT reprezintă seria de mulinete mici și compacte free spool pentru pescuitul all-round.

Indiferent de exemplarele vizate, cu echipament light, la șalău, crap, anghilă sau lin sau la pescuitul medium-heavy feeder - seria Emcast BR LT acoperă majoritatea domeniilor de aplicare datorită designului său.

Noul design Tough Digigear oferă o transmisie mai bună a puterii, o forță de frânare mai mare și o funcționare uniformă. Frâna ATD lucrează instantaneu, fără sincopete de început și oferă o putere de frânare uriașă și imediată.

Tamburul Longcast ABS, datorită marginii sale asigură o frecare crescând astfel distanța de aruncare. Sistemul free-spool poate fi ajustat foarte precis - perfect, atunci când peștele timid, cum ar fi păstrăvul, anghila și șalăul nu trebuie să întâmpine nicio rezistență atunci când ridică momeala.

- LT (Light & Tough)
- 3 rulmenți bilă
- TOUGH DIGIGEAR®
- Infinite Anti-Reverse®
- Sistem de frânare ATD™
- Sistem free spool fin ajustabil
- Sistem Cross Wrap®
- Sistem Silent Oscillation®
- Tambur aluminiu ABS® long cast
- Tambur rezervă aluminiu
- Galet Twist Buster® II
- Manivelă aluminiu prelucrată-CNC
- Knob manivelă soft-touch



Art.-Nr.	Mărime	BB total	Capacitate m/mm	rotație	Recuperare cm	Frână kg	Greutate g
10148-250	2500	3	150/0.20	5.2:1	73	10.0	295
10148-300	3000	3	150/0.23	5.2:1	77	12.0	300
10148-400	4000-C	3	150/0.28	5.2:1	82	12.0	320
10148-500	5000-C	3	150/0.37	5.2:1	87	12.0	315



19 BLACK WIDOW BR LT

MULINETĂ COMPACTĂ BITE'N RUN

LT LIGHT TOUGH

SILENT OSCILLATION

TOUGH DIGIGEAR

ATD
AUTOMATIC DRAG SYSTEM

Succes prin design

Mulinete mici free-spool compacte pentru pescuitul all-round la cele mai înalte standarde de calitate! Indiferent dacă peștii vizați sunt șalăi, crapei, anghilă, păstrăvi sau pentru pescuitul medium-heavy feeder - noua serie Black Widow BR LT este potrivită pentru a acoperi aproape orice domeniu de aplicație, datorită designului său unic.

Noul design Tough Digigear oferă o transmisie mai bună a forței și o putere mai mare de frânare, precum și o funcționare uniformă. Frâna ATD lucrează instantaneu fără sincopale de început și oferă o forță de frânare uriașă.

Tamburul Longcast ABS realizează o frecare mai mică datorită marginii sale, obținând astfel distanță de aruncare îmbunătățită.

Sistemul free spool poate fi ajustat foarte precis - perfect, atunci când peștele timid, cum ar fi păstrăvul, anghila și șalăul, nu ar trebui să simtă nicio rezistență atunci când ridică momeala. Suntem pe deplin convingeți că aceste noi mulinete BR de la DAIWA vor avea un succes uriaș în sezonul viitor! Mulinetele de înaltă calitate Black Widow BR LT oferă un raport calitate-preț excepțional!



- LT (Light & Tough)
- 1 rulment bilă
- TOUGH DIGIGEAR[®]
- Infinite Anti-Reverse[®]
- Sistem de frânare ATD™
- Sistem free spool fin ajustabil
- Sistem Cross Wrap[®]
- Sistem Silent Oscillation[®]
- Tambur aluminiu ABS[®] long cast
- Galet Twist Buster[®] II
- Manivelă aluminiu prelucrată-CNC
- Knob manivelă soft-touch

Art.-Nr.	Mărime	BB total	Capacitate m/mm	rotație	Recuperare cm	Frână kg	Greutate g
10149-250	2500	1	150/0.20	5.2:1	73	10.0	295
10149-300	3000	1	150/0.23	5.2:1	77	12.0	300
10149-400	4000-C	1	150/0.28	5.2:1	82	12.0	320
10149-500	5000-C	1	150/0.37	5.2:1	87	12.0	315



EMBLEM BR 25 A

MULINETĂ FREESPOOL | CU CURSA TAMBUR 25MM



DIGIGEAR



AIR ROTOR

Emblem BR 25A reprezintă cea mai bună soluție constructivă pentru mulinetele freespool!

Conceptul unui tambur cu adâncime de 25mm, ce duce la o greutate mult redusă a acestuia, combină beneficiile unui tambur longcast cu cele ale unui tambur Big Pit. Datorită acestei greutate reduse, se poate lansa mai precis și controlat, în comparație cu mulinetele grele Big Pit! Diametrul mare al tamburului permite obținerea distanțelor extrem de mari la lansare, iar în combinație cu raportul de transmisie 5.3:1, se realizează o recuperare pe tura de manivelă de mai mult de un metru!

În plus, declanșarea manuală a pick-up-ului, împiedică cât se poate de sigur, incidentele nedorite din timpul lansării, ce pot duce la pierderea monturilor la lansările puternice. Mecanismul freespool este extrem de sensibil și poate fi ajustat perfect la toate condițiile de pescuit (vânt, curent, etc.).

- 6 rulmenți bilă
- AIR ROTOR®
- DIGIGEAR® II
- Infinite Anti-Reverse®
- Sistem frânare UTD®
- Sistem free spool fin ajustabil
- Tambur adânc de 25mm
- Clip fir HIP®
- AIR BAIL®
- Galet Twist Buster® II
- Braț pick-up ușor și rezistent
- Manivelă aluminiu prelucrată-CNC
- Knob manivelă soft-touch
- Braț pick-up se declanșează manual



25mm
Stroke

Art.-Nr.	Mărime	BB total	Capacitate m/mm	Rotatie	Recuperare cm	Frână kg	Greutate g
10928-025	25	6	320/0.32	5.3:1	106	12.0	510



EMCAST BR A

MULINETĂ FREESPOOL

AIR BAIL

Tot ce vă așteptați de la o mulinetă BR

O mulinetă free spool uimitoare, care funcționează extraordinar de silențios și uniform. Datorită gamei mari de dimensiuni disponibile și mecanismului bite n'run extrem de sensibil, Emcast BR sunt perfect potrivite pentru pescuitul de șalău și anghilă dar și aplicarea lor la pescuitul de crap. Această mulinetă are mâner din aluminiu prelucrat CNC și un mâner dublu suplimentar. În funcție de situație, mânerul potrivit poate fi folosit. O mulinetă free spool uimitoare, care funcționează extraordinar de silențios și uniform. Datorită gamei mari de dimensiuni disponibile și mecanismului bite n'run extrem de sensibil, Emcast BR sunt perfect potrivite pentru pescuitul de șalău și anghilă dar și aplicarea lor la pescuitul de crap. Această mulinetă are mâner din aluminiu prelucrat CNC și un mâner dublu suplimentar. În funcție de situație, mânerul potrivit poate fi folosit.



- 7 rulmenți bilă
- Infinite Anti-Reverse®
- Tambur aluminiu
- Tambur rezervă aluminiu
- AIR BAIL®
- Galet Twist Buster® II
- Braț pick-up ușor și rezistent
- Manivelă aluminiu prelucrată-CNC
- Knob manivelă soft-touch

Art.-Nr.	Mărime	BB total	Capacitate m/mm	rotație	Recuperare cm	Greutate g
10152-350	3500	7	250/0.28	4.6:1	79	470
10152-400	4000	7	270/0.30	4.6:1	79	460
10152-450	4500	7	370/0.30	4.6:1	86	490
10152-500	5000	7	370/0.32	4.6:1	86	480



BLACK WIDOW BR A

MULINETĂ FREESPOOL

AIR BAIL

Punctul de intrare în lumea mulinetelor DAIWA BR.

Potrivit cu seria foarte cunoscută de lansete, brand-ul Black Widow este de acum prezent și în gama mulinetelor DAIWA bite'n run. Datorită mecanismului ajustabil extrem de exact bite'n run, această serie este potrivită pentru o gamă largă de aplicații cum ar fi pescuitul la crap, anghilă, șalău. Cu mulineta Black Widow BR veți obține calitatea DAIWA în conformitate cu standardele japoneze, la un raport excelent preț-performanță.

- 3 rulmenți bilă
- Infinite Anti-Reverse®
- Tambur aluminiu
- AIR BAIL®
- Galet Twist Buster® II
- Braț pick-up ușor și rezistent
- Manivelă aluminiu
- Knob manivelă soft-touch



Art.-Nr.	Mărime	BB total	Capacitate m/mm	Rotatie	Recuperare cm	Greutate g
10153-350	3500	3	220/0.30	4.6:1	79	470
10153-400	4000	3	200/0.35	4.6:1	79	460
10153-450	4500	3	270/0.35	4.6:1	86	490
10153-500	5000	3	230/0.40	4.6:1	86	480





MULINETE BIG PIT



20 TOURNAMENT BASIA 45 SCW QD

MULINETĂ BIG PIT | CU CURSA TAMBUR 45MM

QD **ZAION** AIR ROTOR **MAGSEALED** **DIGIGEAR**

Cu Tournament Basia 45 SCW QD, DAIWA arată încă o dată, impresionant, ce poate fi atins atunci când cea mai recentă tehnologie de fabricație întâlnește know-how-ul. Dualismul preciziei tehnice și designul distinct realizează o bijuterie, ce reprezintă un nou punct de referință în pescuitul crapului.

Corpul Zaiion este carcasă optimă pentru angrenaj și asigură o funcționare uniformă permanentă. Angrenajul prelucrat CNC, fabricat din aluminiu aircraft-grade, oferă o putere uriașă pe recuperare și ajută la ridicarea monturilor grele, de la distanțe lungi. Marginea specială a tamburului Longcast reduce frecarea la aruncare și permite distanțe de lansare mai lungi. Axul puternic are suficiente rezerve de putere, de asemenea, la eforturile cele mai mari pentru a aduce chiar și exemplare cele mai mari în siguranță către minciog.



- Corp mulinetă ZAION®
- Construcție carcasă MagSealed®
- 9 rulmenți bilă
- ZAION® AIR ROTOR®
- Angrenaj prelucrat-CNC TOUCH DIGIGEAR®
- Ax de oțel inox
- Infinite Anti-Reverse®
- Sistem QD® Quick Drag
- Sistem SCW (Slow Cross Wrap®)
- Sistem Silent Oscillation®
- Tambur adânc de 45mm
- Tambur aluminiu ABS® long cast
- Tambur rezervă aluminiu
- Clip fir HIP®
- AIR BAIL® dintr-o bucată
- Galet Twist Buster® II
- Manivelă aluminiu prelucrată-CNC
- Knob manivelă din lemn
- Braț pick-up se declanșează manual
- Fabricat în Japonia

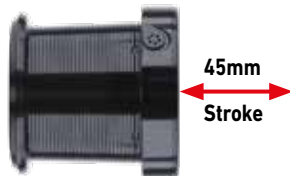

Art.-Nr.	Mărime	BB total	Capacitate m/mm	rotație	Recuperare cm	Frână kg	Greutate g
10121-050	45-5000C	9	300/0.35	4.9:1	104	10.0	520



17 BASIA 45 SLD QD

MULINETĂ BIG PIT | CU CURSA TAMBUR 45MM

QD

ZAION
AIR ROTOR

DIGIGEAR

NEGRU este frumos

Designul în culoare decentă neagră, cu butonul manivelei din lemn face această mulinetă un adevărat punct de referință. În plus Basia 45SLD QD a fost complet revizuit și adoptat pentru piața europeană.

Tamburul a fost reproiectat mai adânc pentru a spori capacitatea - pe noul tambur încap 300m / 0.35mm! Axul principal este fabricat din oțel inoxidabil și este considerabil mai dur decât la modelul anterior. Modelul Basia 45SLD QD include tambur de rezervă.

BASIA 45SLD QD este produsă în fabricile noastre din Japonia în conformitate cu cele mai înalte standarde de calitate.

- Corp mulinetă AIR METAL® magneziu
- 8 rulmenți bilă
- ZAION® AIR ROTOR®
- Angrenaj prelucrat-CNC DIGIGEAR® II
- Ax de oțel inox
- Infinite Anti-Reverse®
- Sistem QD® Quick Drag
- Sistem oscilație Wormshaft
- Tambur adânc de 45mm
- Tambur long cast aluminiu
- Tambur rezervă aluminiu
- Clip fir HIP®
- AIR BAIL®
- Galet Twist Buster® II
- Braț pick-up ușor și rezistent
- Manivelă aluminiu prelucrată-CNC
- Knob manivelă din lemn
- Braț pick-up se declanșează manual
- Fabricat în Japonia



Art.-Nr.	Mărime	BB total	Capacitate m/mm	Rotație	Recuperare cm	Frână kg	Greutate g
10121-045	45-5000C	8	300/0.35	4.1:1	87	10.0	485



19 BASIA 45 SCW QD

MULINETĂ BIG PIT | CU CURSA TAMBUR 45MM

QD **ZAION** **AIRBAIL** **TOUGH DIGIGEAR**

Mulinetă de crap cu atitudine! Basia 45 SCW QD reunește aproape toate atribuțiile tehnice, care sunt necesare unei mulinete de crap premium puternice.

Carcasa ușoară de Zaion este fundamentul unui angrenaj protejat și garantează o funcționare uniformă, în timp ce axul gros este realizat din oțel inoxidabil special și rezistă cu ușurință la eforturile ridicate ale pescuitului crapului pe lungă durată. Așezarea firului Slow Cross Wrap împreună cu marginea tamburului Longcast este o cerință-cheie pentru ridicarea la nivelul următor al performanțelor de lansare. Angrenajul Digigear prelucrat CNC oferă temeierile transmiterii unei puteri enorme în timpul luptei și permite recuperarea cu ușurință a monturilor grele.

Tamburul de rezervă are o capacitate de 530m/0.35mm monofilament - astfel, noul Basia 45 SCW QD este potrivit și pentru pescuitul pe distanțe lungi pe ape întinse!

- Corp mulinetă ZAION®
- 7 rulmenți bilă
- Angrenaj prelucrat-CNC TOUCH DIGIGEAR®
- Infinite Anti-Reverse®
- Sistem QD® Quick Drag
- Sistem SCW (Slow Cross Wrap®)
- Tambur adânc de 45mm
- Tambur aluminiu ultra long cast
- Tambur rezervă aluminiu
- Clip fir HIP®
- AIR BAIL®
- Galet Twist Buster® II
- Manivelă aluminiu prelucrată-CNC
- Knob manivelă soft-touch
- Braț pick-up se declanșează manual
- Fabricat în Japonia

Pentru Basia 45 SCW QD, sunt disponibile 2 tipuri de tamburi de rezervă.

Tambur Art.-Nr. 19121-048 (300m/ø0.35mm)

Tambur Art.-Nr. 19121-049 (530m/ø0.35mm)

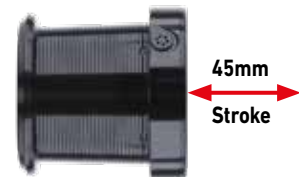

45mm
Stroke

Art.-Nr.	Mărime	BB total	Capacitate m/mm	Roțajie	Recuperare cm	Frână kg	Greutate g
10121-048	45-5000C/LD	7	300/0.35	4.9:1	104	15.0	515



20 WHISKER 25 QD

MULINETĂ BIG PIT | CU CURSA TAMBUR 25MM

QD **ZAION** **AIR ROTOR** **MAGSEALED**

Cu Whisker 25 QD, veți avea o mulinetă de putere, compactă și ușoară, cu caracteristicile unui adevărat Big Pit.

Mulinetele având cursa tamburului de 25mm au devenit alegerea principală pentru pescuitul crapului pe distanțe scurte și medii, în ultimii ani. Combinația unui tambur mare și extra-adânc cu un corp mic și compact, permite proiectarea mulinetelor ușoare și foarte dure, cu caracteristici optime de aruncare. Designul special al marginii tamburului a fost asortat cu conicitatea lui, ce conduce la o frecare minimă a firului la aruncare, reducând astfel în mod semnificativ pericolul încurcăturilor.

- Corp mulinetă ZAION®
- Construcție carcasă MagSealed®
- 7 rulmenți bilă
- AIR ROTOR®
- DIGIGEAR® II
- Infinite Anti-Reverse®
- Sistem QD® Quick Drag
- Sistem Silent Oscillation®
- Tambur adânc de 25mm
- Tambur rezervă aluminiu
- Clip fir HIP®
- AIR BAIL®
- Galet Twist Buster® II
- Manivelă aluminiu fast snap one-touch
- Knob manivelă soft-touch
- Braț pick-up se declanșează manual

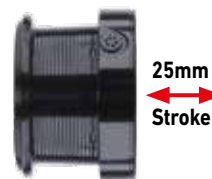
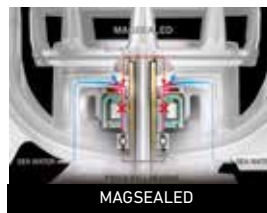

Art.-Nr.	Mărime	BB total	Capacitate m/mm	Rotație	Recuperare cm	Frână kg	Greutate g
10930-025	25	7	300/0.35	4.7:1	96	12	450



22 WHISKER 45 SCW QD OT

MULINETĂ BIG PIT | CU CURSA TAMBUR 45MM

QD DIGIGEAR CROSS WRAP

Big Pit Power cu adâncimea tamburului de 45mm și 2 tamburi de rezervă.

Whisker 45 SCW QD OT obține distanțe enorme de lansare și combină aproape toate cerințele pescuitului modern la crap. Pinionul Digigear II foarte mare realizează o transmisie optimă a puterii și funcționare uniformă. Axul din aluminiu foarte puternic oferă rezistență extremă și rezerve enorme de putere chiar și pe distanțe mari, pentru a permite direcții precise în timpul luptei cu peștii. Datorită celor doi tamburi de rezervă incluși (530m/Ø0.35mm și 700m/Ø0.35mm), vă puteți adapta perfect pe diferite ape și situații de pescuit cu o singură mulinetă. Cu sistemul de frânare QDM puteți regla fin frâna pentru a îmbunătăți controlul asupra peștilor în drill. Mânerul pliabil din aluminiu facilitează transportul combo-ului în husă.

- 7 rulmenți bilă
- AIR ROTOR®
- DIGIGEAR® II
- Infinite Anti-Reverse®
- Sistem frânare QDM
- Sistem SCW (Slow Cross Wrap®)
- Tambur adânc de 45mm
- Tambur aluminiu forjat, long cast
- 2 tamburi rezervă din aluminiu
- Clip fir HIP®
- Galet Twist Buster® II
- Manivelă aluminiu fast snap one-touch
- Knob manivelă soft-touch
- Braț pick-up se declanșează manual

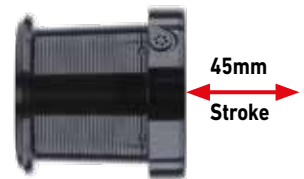

Art.-Nr.	Mărime	BB total	Capacitate m/mm	rotație	Recuperare cm	Frână kg	Greutate g
10930-500	45	7	300/0.35	4.9:1	104	15.0	645



21 EMBLEM 45 SCW QD SD

MULINETĂ BIG PIT | CU CURSA TAMBUR 45MM

QD DIGIGEAR

Model long-range pentru pescuit la distanță, pe ape întinse.

Cu Emblem 45 SCW QD Big Pit cu tambur Super Deep (SD), sunteți perfect echipat pentru locuri îndepărtate. Capacitatea de 700 m 0,35 mm fir monofilament, oferă premisele optime pentru a performa în locurile potrivite pe lacuri mari și barajele de râuri!

Folosind noul sistem de frânare QDM puteți ajusta puterea de frânare mai delicat, perfect pentru luptele cu peștii pe distanțe lungi. Axul extra-puternic din oțel inoxidabil este extrem de rezistent și oferă suficiente rezerve pentru a controla luptele cu specimene mari pe distanțe lungi.

Mulineta perfectă pentru apele mari din Germania, Franța, Austria și Italia!

Tamburul de rezervă inclus la Emblem 45 SCW QD are capacitatea de 530m/Ø0.35mm.

- 4 rulmenți bilă
- AIR ROTOR®
- DIGIGEAR® II
- Infinite Anti-Reverse®
- Sistem frânare QDM
- Sistem SCW (Slow Cross Wrap®)
- Tambur adânc de 45mm
- Tambur aluminiu ultra long cast
- Tambur rezervă aluminiu
- Clip fir HIP®
- Galet Twist Buster® II
- Manivelă fast snap one-touch
- Knob manivelă din lemn
- Braț pick-up se declanșează manual

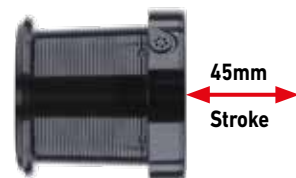

Art.-Nr.	Mărime	BB total	Capacitate m/mm	Rotație	Recuperare cm	Frână kg	Greutate g
10158-700	45-5000SD	4	700/0.35	4.9:1	104	15.0	645



23 EMBLEM SURF 45 SCW QD

NEW

MULINETĂ BIG PIT | CU CURSA TAMBUR 45MM

ZAION V
AIR ROTOR

SLOW
CROSS WRAP

MAGSEALED

Mulinetă de Surfcast cu design Magsealed și cursa tambur de 45mm.

Cursa de 45mm împreună cu așezarea liniei Slow Cross Wrap (SCW) duce la distanțe extreme de aruncare și la o gestionare optimă a firului. Datorită așezării Slow Cross Wrap și tamburului special longcast cu margine optimizată, frecarea la lansare este redusă la minimum, ceea ce duce la lansări mai lungi. Angrenajul puternic Digigear II împreună cu rotorul rezistent la deformare din material Zaion V oferă o transmisie optimă a puterii în sarcină și ajută la recuperarea monturilor grele pe distanțe lungi. Designul Magsealed la arbore previne pătrunderea apei și a particulelor de murdărie, deci crește durata de viață.

Noua frână QDM are o plajă de reglare mai mare decât versiunea anterioară și poate fi ajustată foarte precis – perfect pentru a se adapta rapid la condițiile schimbătoare de pescuit și în timpul luptei.



- ZAION V® corp mulinetă
- Construcție carcasă MagSealed®
- 6 rulmenți bilă
- ZAION V® AIR ROTOR®
- DIGIGEAR® II
- Infinite Anti-Reverse®
- Sistem frânare QDM
- Sistem SCW (Slow Cross Wrap®)
- Tambur adânc de 45mm
- Tambur aluminiu ABS® long cast
- Tambur rezervă
- Clip fir HIP®
- AIR BAIL®
- Galet Twist Buster® II
- Manivelă aluminiu prelucrată mecanic
- Knob manivelă formă T
- Braț pick-up se declanșează manual



45mm
Stroke

Art.-Nr.	Mărime	BB total	Capacitate m/mm	rotație	Recuperare cm	Frână kg	Greutate g
10711-450	Surf 45 SCW QD	6	300/0.30	4.9:1	104	15.0	605



23 EMBLEM 45 SCW QD-OT

NEW

MULINETĂ BIG PIT | CU CURSA TAMBUR 45MM

ZAION V
AIR ROTOR

SLOW
CROSS WRAP

Clasică având cursa tambur de 45mm și manivelă nouă pliabilă.

Emblem 45 SCW QD OT 23' are aproape același echipament ca Emblem 45 SCW QD în plus dispune de un mâner cu pliere rapidă nou, care are și mai puțin joc decât la ediția anterioară.

Noua frână QDM are o plajă de reglare ceva mai mare decât versiunea anterioară și poate fi reglat foarte precis – pentru a fi adaptat rapid la condițiile schimbătoare la pescuit și în timpul luptei.

Cursa de 45mm împreună cu așezarea liniei Slow Cross Wrap (SCW) duce la distanțe extreme de aruncare și la o gestionare optimă a firului. Datorită așezării liniei Slow Cross Wrap și tamburului special longcast cu margine optimizată a bobinei, frecarea la aruncare este redusă la minimum, ceea ce duce la lansări mai lungi. Angrenajul puternic Digigear II împreună cu rotorul rezistent la deformare din material Zaion V transmite optim puterea în sarcină și sprijină recuperarea monturilor grele pe distanțe lungi. Arborele extra-dur din oțel inoxidabil asigură o rezistență ridicată în timpul luptei și oferă rezerve de putere enorme.

Mulineta este livrată cu tambur de rezervă adânc, cu o capacitate de fir de 530m/0.35mm fiind perfect pentru pescuitul pe distanțe lungi în ape deschise.



- 4 rulmenți bilă
- ZAION V® AIR ROTOR®
- DIGIGEAR® II
- Sistem frânare QDM
- Sistem SCW (Slow Cross Wrap®)
- Tambur adânc de 45mm
- Tambur aluminiu ABS® long cast
- Clip fir HIP®
- Galet Twist Buster® II
- Manivelă aluminiu prelucrată mecanic
- Knob manivelă din lemn
- Braț pick-up se declanșează manual



Art.-Nr.	Mărime	BB total	Capacitate m/mm	Rotatie	Recuperare cm	Frână kg	Greutate g
10158-649	45SCW QD-OT	4	350/0.35	4.9:1	104	15.0	635



23 SUPERSPOD 45 SCW QD-OT

NEW

MULINETĂ BIG PIT | CU CURSA TAMBUR 45MM

ZAION V
AIR ROTOR

SLOW
CROSS WRAP

Mulinetă Spod foarte puternică cu cursa tamburului de 45mm.

Datorită numeroaselor noi restricții de pescuit, spodding-ul devine din ce în ce mai popular. Cu combinația adecvată este posibil să stabiliți cu precizie locul de nădire și pe o distanță de 100m.

Datorită cursei tamburului de 45mm în combinație cu marginea specială, noul Superspod 23' oferă exact cerințele pentru distanțe extreme de aruncare.

Cele două cleme metalice de fir HIP permit o manipulare ușoară pentru aruncări precise la locul de nădire protejând perfect firul. Digigear II este rezistent și, împreună cu rotorul Zaion V rezistent la distorsiuni, oferă transmisia optimă de putere pentru recuperarea rachetelor mari de nădire.



- 6 rulmenți bilă
- ZAION V® AIR ROTOR®
- DIGIGEAR® II
- Sistem frânare QDM
- Sistem SCW (Slow Cross Wrap®)
- Tambur adânc de 45mm
- Tambur long cast aluminiu
- Clip fir HIP® (dublu)
- Galet Twist Buster® II
- Manivelă aluminiu prelucrată mecanic
- Knob manivelă formă T
- Braț pick-up se declanșează manual

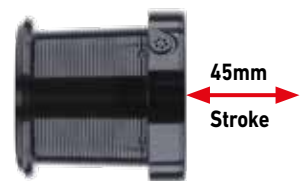

Art.-Nr.	Mărime	BB total	Capacitate m/mm	rotație	Recuperare cm	Frână kg	Greutate g
10158-505	45 SCW QD-OT	6	300/0.35	5.5:1	118	15.0	620



23 EMBLEM 45 SCW QD

NEW

MULINETĂ BIG PIT | CU CURSA TAMBUR 45MM

QD

ZAION
AIR ROTOR

DIGIGEAR

SLOW
CROSS WRAP

Mulinetă long-cast cu cursa tambur de 45mm.

Emblem 23' oferă tehnologie exclusivistă DAIWA la un raport preț-performanță extraordinar. Cursa de 45mm împreună cu așezarea liniei Slow Cross Wrap (SCW) duce la distanțe extreme de aruncare și la o gestionare optimă a firului. Datorită așezării acestuia Slow Cross Wrap și tamburului special longcast cu margine optimizată, frecarea la aruncare este redusă la minimum, ceea ce duce la lansări mai lungi. Angrenajul puternic Digigear II împreună cu rotorul rezistent la deformare din Zaion V oferă o transmisie optimă a puterii în sarcină și sprijină recuperarea monturilor grele pe distanțe lungi. Arborele extra-dur din oțel inoxidabil asigură rezistență ridicată în timpul drill-ului cu rezerve de putere enorme. Noua frână QDM are o plajă de ajustare ceva mai mare decât versiunea anterioară și poate fi reglat foarte precis – pentru a fi adaptată rapid la condițiile schimbătoare la pescuit și în timpul luptei.

Mulineta este furnizată cu tambur adânc de rezervă cu o capacitate de fir de 530m/0.35mm fiind perfect pentru pescuitul pe distanțe lungi în ape deschise.



- 6 rulmenți bilă
- ZAION V® AIR ROTOR®
- DIGIGEAR® II
- Sistem frânare QDM
- Sistem SCW (Slow Cross Wrap®)
- Tambur adânc de 45mm
- Tambur aluminiu ABS® long cast
- Clip fir HIP®
- Galet Twist Buster® II
- Manivelă aluminiu prelucrată mecanic
- Knob manivelă formă T
- Braț pick-up se declanșează manual



Art.-Nr.	Mărime	BB total	Capacitate m/mm	Rotatie	Recuperare cm	Frână kg	Greutate g
10158-800	45 SCW QD	6	300/0.35	4.9:1	104	15.0	620



23 EMBLEM 35 SCW QD

NEW

MULINETĂ BIG PIT | CU CURSA TAMBUR 35MM

QD

ZAION
AIR ROTOR

DIGIGEAR

SLOW
CROSS WRAP

Legenda – cu rotor Zaion V și knob frână QDM

Mulinetă compactă Big Pit pentru pescuitul crapului cu o putere uriașă de recuperare datorită Digigear II. Așezarea firului Slow Cross Wrap permite o eliberare aproape fără frecare a acestuia în timpul aruncării, ceea ce duce la distanțe mari de lansare. Rotorul rezistent la distorsiuni este fabricat din material Zaion V și, împreună cu roata motoare mare cu dinți foarte mari, susține recuperarea monturilor grele pe distanțe lungi datorită transmisiei optime a puterii.

Noua frână QDM are o plajă de ajustare mai mare decât versiunea anterioară și poate fi reglată foarte precis – pentru a fi adaptată la condițiile schimbătoare de pescuit și în timpul luptei în câteva secunde.

Mulineta este livrată cu tambur de rezervă adânc, cu capacitate de 530m/0.35mm fir, deci este perfect pentru pescuitul pe distanțe lungi în ape întinse.



- 6 rulmenți bilă
- ZAION V® AIR ROTOR®
- DIGIGEAR® II
- Sistem frânare QDM
- Sistem SCW (Slow Cross Wrap®)
- Tambur adânc de 35mm
- Tambur aluminiu ABS® long cast
- Clip fir HIP®
- Galet Twist Buster® II
- Manivelă aluminiu prelucrată mecanic
- Knob manivelă formă T

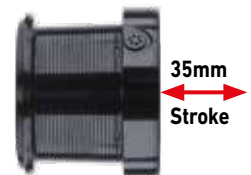

Art.-Nr.	Mărime	BB total	Capacitate m/mm	Rotație	Recuperare cm	Frână kg	Greutate g
10158-635	35 SCW QD	6	300/0.35	4.9:1	103	15.0	570



18 EMBLEM SPOD 35 SCW QD

MULINETĂ BIG PIT | CU CURSA TAMBUR 35MM

QD DIGIGEAR AIR ROTOR SILENT OSCILLATION

Special conceput pentru spodding cu sistem Slow Cross Wrap

Emblem Spod este sinonim pentru cea mai mare durabilitate și duritate la spodding, de ani de zile.

Emblem Spod 35 SCW QD a fost actualizat în ceea ce privește cele mai noi tehnologii, oferind acum și sistemul de așezarea firului SCW.

În combinație cu marginea tamburului longcast, distanța de lansare este astfel îmbunătățită. Manivela de 90mm din aluminiu optimizează transmisia puterii în timpul recuperării și oferă rezerve enorme de putere pentru a prelua rapid și ușor spoduri mari de la distanțe mari. Brațul pick-up se declanșează cu mâna pentru a preveni declanșarea nedorită în timpul lansării. Ambele cleme metalice HIP permit o manevrare ușoară în timpul lansărilor precise la locul de nădire și protejează firul.

Suntem siguri - cu noul Emblem 35 SCW QD DAIWA a proiectat un demn succesor, egal sau chiar mai bun, care suportă sarcini mari fără probleme la spodding.

- 6 rulmenți bilă
- AIR ROTOR®
- DIGIGEAR® II
- Infinite Anti-Reverse®
- Sistem QD® Quick Drag
- Sistem SCW (Slow Cross Wrap®)
- Sistem Silent Oscillation®
- Tambur adânc de 35mm
- Clip fir HIP® (dublu)
- Galet Twist Buster® II
- Manivelă aluminiu prelucrată-CNC
- Knob manivelă soft-touch
- Braț pick-up se declanșează manual

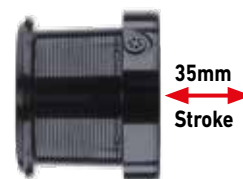

Art.-Nr.	Mărime	BB total	Capacitate m/mm	Rotație	Recuperare cm	Frână kg	Greutate g
10158-606	35-5000C	6	300/0.35	5.5:1	124	15.0	640



20 CROSSCAST 45 SCW QD

MULINETĂ BIG PIT | CU CURSA TAMBUR 45MM

QD DIGIGEAR

Mulinetă Big Pit cu o cursă a tamburului ultra-lungă de 45mm pentru lansări lungi

La fel ca modelul mai mare Emcast 45 SCW QD, Crosscast 45 SCW QD este echipat cu tambur cu o cursă de 45mm și sistem de așezare a firului Slow Cross Wrap.

Crosscast convinge prin funcționarea extrem de uniformă, puterea de recuperare extraordinară, precum și sistemul SCW, ce permite așezarea firului astfel încât frecările la lansare sunt reduse. Forma longcast reduce frecarea în timpul aruncării și astfel mărește distanța de lansare. Perfect pentru locurile îndepărtate de nădire. Clipul rotund HP, protejează firul și este potrivit atunci când locul de hrănire trebuie vizat cu o precizie maximă.

Datorită capacității mari de fir a mulinetei 5000LD de 530m/0.35mm, pescuitul pe ape mari pe distanțe mari este posibil fără probleme.

Sistemul de frânare QD permite să reacționați la situațiile de pescuit setându-l în câteva secunde. Axul foarte puternic din „oțel inoxidabil” rezistă la cele mai dure solicitări oferind siguranța pentru a recupera capturi mari.

Tamburul are o suprafață „No Paint” – exfolierea lacului nu este posibilă.

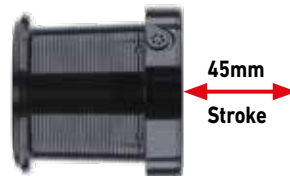

Compatibil cu knob-ul QDM al frânei (Art.-Nr. 10158-000). Knob-ul QDM disponibil separat.

- 3 rulmenți bilă
- DIGIGEAR® II
- Infinite Anti-Reverse®
- Sistem QD® Quick Drag
- Sistem SCW (Slow Cross Wrap®)
- Tambur adânc de 45mm
- Tambur aluminiu ultra long cast
- Clip fir HIP®
- Galet Twist Buster® II
- Manivelă aluminiu prelucrată-CNC
- Knob manivelă soft-touch
- Braț pick-up se declanșează manual

Art.-Nr.	Mărime	BB total	Capacitate m/mm	rotație	Recuperare cm	Frână Kg	Greutate g
10250-500	45-5000C	3	300/0.35	4.9:1	104	15.0	610
10250-600	45-5000LD	3	530/0.35	4.9:1	104	15.0	610



21 CROSSCAST 45 SCW QD OT

MULINETĂ BIG PIT | CU CURSA TAMBUR 45MM

QD DIGIGEAR AIR ROTOR **SLOW**
CROSS WRAP

Mulinete Big Pit de crap cu design retro

Crosscast 45 SCW QD OT convinge prin cea mai recentă tehnologie și distanțe maxime de aruncare. Tough Digigear oferă o uniformitate supremă și o putere mare de recuperare. Axul extra-puternic oferă suficiente rezerve de putere pentru a direcționa crapii și somnul de dimensiuni mari în timpul luptei. Cu sistemul de frânare QD vă puteți adapta rapid la orice situație de pescuit pe apă. Muchia tamburului longcast în combinație cu așezarea încrucișată SCW reduce frecarea în timpul aruncării obținând distanțe mari de lansare. Mănerul pliabil One-Touch poate fi operat rapid și ușor, asigurând un transport convenabil pentru combo în husă.

- 3 rulmenți bilă
- AIR ROTOR®
- DIGIGEAR® II
- Sistem frânare QDM
- Sistem SCW (Slow Cross Wrap®)
- Tambur adânc de 45mm
- Tambur long cast aluminiu
- Clip fir HIP®
- Galet Twist Buster® II
- Manivelă fast snap one-touch
- Knob manivelă din lemn
- Braț pick-up se declanșează manual



Art.-Nr.	Mărime	BB total	Capacitate m/mm	Rotație	Recuperare cm	Frână kg	Greutate g
10250-505	5000C	3	300/0.35	4.9:1	104	15.0	640
10250-605	5000LD	3	530/0.35	4.9:1	104	15.0	640



20 CROSSCAST SPOD 45 SCW QD

MULINETĂ BIG PIT | CU CURSA TAMBUR 45MM

QD DIGIGEAR

Cu Crosscast Spod având cursa de 45mm, DAIWA oferă o mulinetă Big Pit, pentru utilizarea lor cu spods, spombs, saci mari PVA etc.

Prin combinarea formei Long Cast și cursa de 45mm, pot fi aruncate greutateți mari până la distanțe mari. Clipul metalic HIP protejează firul și este perfect pentru aruncările precise, repetate către locurile de pescuit cu spod-uri grele.

- 3 rulmenți bilă
- DIGIGEAR® II
- Infinite Anti-Reverse®
- Sistem QD® Quick Drag
- Sistem SCW (Slow Cross Wrap®)
- Tambur adânc de 45mm
- Tambur long cast aluminiu
- Clip fir HIP®
- Galet Twist Buster® II
- Braț pick-up ușor și rezistent
- Manivelă aluminiu
- Braț pick-up se declanșează manual



Compatibil cu knob-ul QDM al frânei (Art.-Nr. 10158-000). Knob-ul QDM disponibil separat.

Art.-Nr.	Mărime	BB total	Capacitate ml/mm	Rotație	Recuperare cm	Frână kg	Greutate g
10128-610	45-5000C	3	300/0.35	5.5:1	118	15.0	610



20 CROSSCAST SURF 45 SCW QD

MULINETĂ BIG PIT | CU CURSA TAMBUR 45MM

QD DIGIGEAR

Mulinetă Big Pit cu o cursă a tamburului de 45mm pentru surfcasting

Pe lângă finisajul argintiu, Crosscast Surf 45 SCW QD prezintă aceleași detalii tehnice ca și Crosscast 45 SCW QD.

Cursa tamburului de 45mm permite distanțe extreme de aruncare și oferă o putere de recuperare masivă - perfectă atunci când este necesară pescuitul pe distanțe lungi. Marginea tamburului LC realizează o frecare drastic mai mică la aruncare ce maximizează performanțele de lansare. Datorită puterii mari recuperare, poate fi preluat cu ușurință și lest de 200g.

- 3 rulmenți bilă
- DIGIGEAR® II
- Infinite Anti-Reverse®
- Sistem QD® Quick Drag
- Sistem SCW (Slow Cross Wrap®)
- Tambur adânc de 45mm
- Tambur long cast aluminiu
- Clip fir HIP®
- Galet Twist Buster® II
- Manivelă aluminiu prelucrată-CNC
- Knob manivelă soft-touch
- Braț pick-up se declanșează manual

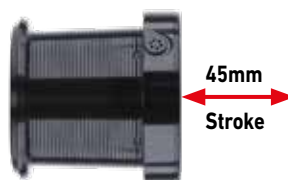

Compatibil cu knob-ul QDM al frânei (Art.-Nr. 10158-000). Knob-ul QDM disponibil separat.

Art.-Nr.	Mărime	BB total	Capacitate m/mm	rotație	Recuperare cm	Frână kg	Greutate g
10251-500	45-5000C	3	300/0.35	4.9:1	104	15.0	610



20 CROSSCAST 35 SCW LD QD

MULINETĂ BIG PIT | CU CURSA TAMBUR 35MM

QD DIGIGEAR

Mulinetă puternică cu preț excelent pentru pescuitul la distanță cu spod.

Noul Crosscast SCW LD QD, având cursa tamburului de 35mm este echipată cu sistemul Slow Cross Wrap de așezare a firului încrucișat. Datorită raportului de transmisie 4.9:1, angrenajul dezvoltă o putere de recuperare enormă. Axul solid din oțel inoxidabil oferă cea mai mare rezistență. Digigear II asigură o funcționare uniformă și o transmisie optimă a puterii. Clipul pentru fir HIP, protejează firul și este adecvat pentru lansările exacte și repetate, la locul de nădire. Crosscast 35 SCW 5000 LD QD este disponibil la un raport calitate-preț excelent!

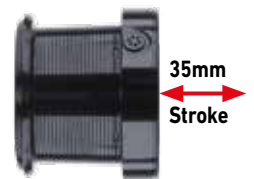

- 3 rulmenți bilă
- AIR ROTOR®
- DIGIGEAR® II
- Infinite Anti-Reverse®
- Sistem QD® Quick Drag
- Sistem SCW (Slow Cross Wrap®)
- Tambur adânc de 35mm
- Tambur long cast aluminiu
- Clip fir HIP®
- Galet Twist Buster® II
- Braț pick-up ușor și rezistent
- Manivelă aluminiu
- Knob manivelă soft-touch
- Braț pick-up se declanșează manual

Art.-Nr.	Mărime	BB total	Capacitate m/mm	Rotație	Recuperare cm	Frână kg	Greutate g
10128-609	35-5000LD	3	530/0.35	4.9:1	103	15.0	625



KNOB FRÂNĂ QDM

Noul capac al sistemului de frânare QDM, vă permite să reduceți sensibilitatea la frânare a mulinelor dvs. QD Big Pit. Puteți schimba glisarea de la deschis la închis cu 3/4 dintr-o tură, în timp ce performanța obișnuită la frânare QD, are nevoie de 1/4 tură. Potrivit pentru mulinetele Emblem 45 și 35, Crosscast 45 și 35 și Whisker 45SCW QD.

Art.-Nr.
10158-000



BLACK WIDOW 35 A

MULINETĂ BIG PIT | CU CURSA TAMBUR 35MM

După marele succes obținut de mulineta freespool Black Widow, cerințele pentru o mulinetă Big Pit în această serie au crescut - pentru sezonul 2016 DAIWA prezintă în cadrul seriei Black Widow, noul model Big PIT cu tambur mărit, conic și adâncime de 35mm.

Datorită procesului de producție special și materialului ales, DAIWA poate oferi o mulinetă cu putere mare și optimă de recuperare, rezistentă la solicitări, la un raport remarcabil preț-performanță.

În funcție de mărime, capacitatea firului pe tambur este de până la 530m monofilament de 0.35mm.

- 1 rulment bilă
- Infinite Anti-Reverse®
- Tambur adânc de 35mm
- Tambur long cast aluminiu
- Braț pick-up ușor și rezistent
- Knob manivelă soft-touch
- Braț pick-up se declanșează manual

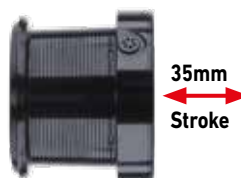

Art.-Nr.	Mărime	BB total	Capacitate m/mm	rotație	Recuperare cm	Frână kg	Greutate g
10155-550	35-5500	1	460/0.35	4.1:1	85	10.0	675
10155-600	35-5000LD	1	530/0.35	4.1:1	85	10.0	675



BLACK WIDOW 25 A

MULINETĂ BIG PIT | CU CURSA TAMBUR 25MM

Cu Black Widow 25 A inginerii DAIWA au proiectat o mulinetă rezistentă la sarcini mari, cu putere de recuperare mare, ce oferă un raport remarcabil preț-performanță.

Black Widow 25 A cu tamburul cu adâncime 25mm, convinge în special la pescuitul de crap pe distanțe medii și în apropierea malului. În astfel de condiții, lungimea firului pe tambur de 270m/0.35mm este suficientă.

- 1 rulment bilă
- Infinite Anti-Reverse®
- Tambur adânc de 25mm
- Tambur long cast aluminiu conic
- Galet Twist Buster® II
- Braț pick-up ușor și rezistent
- Manivelă aluminiu
- Braț pick-up se declanșează manual

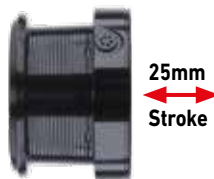

Art.-Nr.	Mărime	BB total	Capacitate ml/mm	Rotație	Recuperare cm	Frână kg	Greutate g
10133-225	25	1	370/0.30	4.6:1	92	8.0	517



MULINETE MARINE



20 SALTIGA

MULINETĂ SPINNING APĂ SĂRATĂ



MAGSEALED



Construcție de cea mai înaltă calitate, rezistență maximă și performanță extremă de aruncare sunt doar câteva dintre superlativale celei mai noi Saltiga.

Saltiga reprezintă zorii unei noi ere la pescuitul maritim greu. Cu această mulinetă, visele pescarilor devin realitate. Utilizarea unui corp monocoque high-tech combinată cu un design ultimă generație convinge pe deplin.

Prin integrarea tuturor noilor tehnologii de pionierat DAIWA, putem garanta că Saltiga 20[®] reprezintă cea mai puternică Saltiga din istorie.

- Corp mulinetă MQ[®] Monocoque[®] aluminiu
- Construcție carcasă MagSealed[®]
- 12 rulmenți bilă (incl. 6 CRBB[®] și 2 MagSealed[®])
- HARDBODYZ[®] AIR ROTOR[®]
- Angrenaj duraluminu prelucrat-CNC
- Infinite Anti-Reverse[®]
- Sistem de frânare ATD[™]
- 14 discuri de carbon pentru frână
- Sistem Cross Wrap[®]
- Tambur aluminiu ABS[®] long cast
- AIR BAIL[®] dintr-o bucată
- Galet MagSealed[®]
- Manivelă aluminiu prelucrată-CNC
- Braț pick-up se declanșează manual

Alte accesorii:

- Echipat cu knob de aluminiu pentru frână



Art.-Nr.	Mărime	BB MSBB	BB CRBB	BB total	Capacitate m/mm	Roatație	Recuperare cm	Frână kg	Greutate g
10310-080	8000-H	2	6	12	300/0.33	5.8:1	111	25.0	655
10310-100	10000-H	2	6	12	300/0.37	5.8:1	118	25.0	655
10310-101	10000-P	2	6	12	300/0.37	4.8:1	98	25.0	645
10310-140	14000-XH	2	6	12	300/0.40	6.2:1	134	25.0	665
10310-141	14000-P	2	6	12	300/0.40	4.8:1	104	25.0	655
10310-180	18000-H	2	6	12	300/0.47	5.8:1	127	30.0	885
10310-200	20000-H	2	6	12	300/0.52	5.8:1	143	30.0	890



SALTIGA

M A D E I N F I E L D



23 SALTIGA

NEW

MULINETĂ SPINNING APĂ SĂRATĂ

AIRDRIVE
DESIGN

MQ

MAGSEALED

ATD
AUTOMATIC DRAG SYSTEM



Mulineta mică Saltiga are putere uriașă și este echipată cu tehnologii top japoneze.

Împreună cu corpul mulinetei MQ din aluminiu, noul Airdrive Design obține mare rezistență și sensivitate – perfect pentru peștii puternici ca halibut, ton, amberjack sau GT fiind vizată cu echipament destul de ușor.

Rotorul Airdrive duce la scăderea greutateii frontal al mulinetei, optimizând echilibrul lansetei – rezultatul este o performanță de aruncare îmbunătățită și o sensivitate optimizată la prezentarea nălucii. Reducerea greutateii rotorului a dus și la o scădere a rezistenței la pornire, optimizând reacția și sensivitatea.

Brațul pick-up Airdrive gol, dintr-o singură bucată realizează un management optim al firului, reducând preicolul încurcării la aruncare.

Roata motoare prelucrată CNC este din duraluminiu G1 acoperit special, pentru o funcționare uniformă și mai lină decât de obicei. Pinionul Airdrive creează o structură cu contact scăzut la angrenaj, minimizând rezistența la frecare și conducând la o funcționare uniformă, aproape complet silențioasă a acestei mulinete. Designul Monocoque al corpului mulinetei permite utilizarea unui angrenaj mai mare, cu transmisie mai bună a puterii și durată de viață mai lungă în sarcină. Corpul rezistent la distorsiuni fixează optim angrenajul, având o funcționare uniformă permanentă.

Pe ambele părți ale axei manivelei, rulmenții cu bile Magsealed previn pătrunderea apei sărate și a particulelor, ceea ce duce la un nivel extraordinar de protecție împreună cu axul Magsealed.



- AIRDRIVE Design
- Corp mulinetă MQ® Monocoque® aluminiu
- Construcție carcasă MagSealed®
- 12 rulmenți bilă (incl. 7 CRBB® și 2 MagSealed®)
- AIRDRIVE ROTOR®
- Angrenaj G1 prelucrat-CNC duraluminiu TOUGH DIGIGEAR®
- Infinite Anti-Reverse®
- Sistem de frânare ATD™
- 14 discuri de carbon pentru frână
- Sistem Cross Wrap®
- Tambur aluminiu ABS® long cast
- AIRDRIVE BAIL
- Galet MagSealed®
- Manivelă aluminiu prelucrată-CNC
- Knob manivelă rotund de aluminiu
- Braț pick-up se declanșează manual



Art.-Nr.	Mărime	BB MSBB	BB CRBB	BB total	Capacitate m/mm	Rotatie	Recuperare cm	Frână kg	Greutate g
10310-040	4000-H	2	7	12	150/0.37	5.7:1	90	12.0	345
10310-050	5000-H	2	7	12	150/0.40	5.7:1	96	15.0	345
10310-060	6000-H	2	7	12	150/0.43	5.7:1	101	15.0	400
10310-061	6000-XH	2	7	12	150/0.43	6.2:1	110	15.0	400



CERTATE

S A L T W A T E R

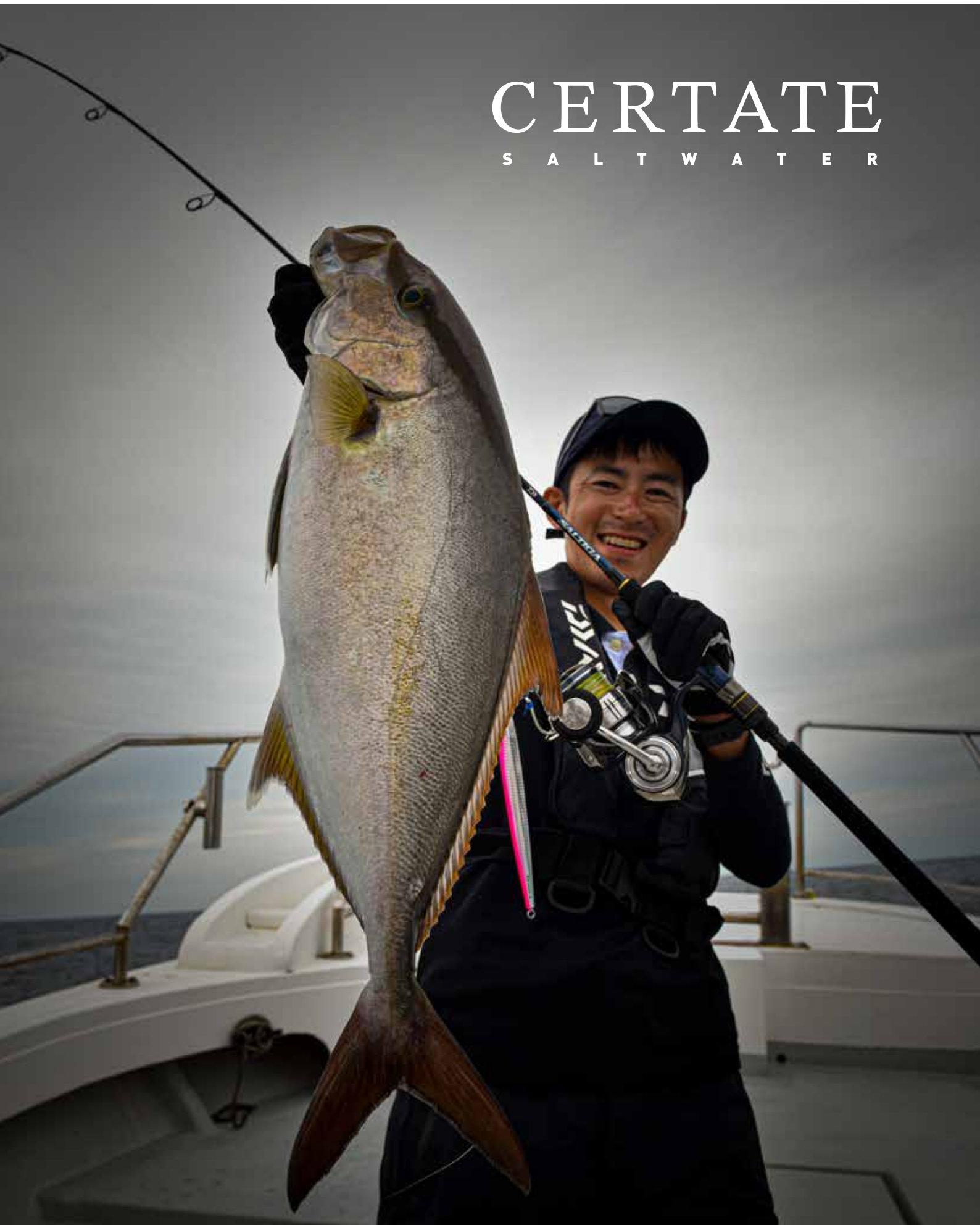

21 CERTATE SW

MULINETĂ SPINNING APĂ SĂRATĂ



Mulinetă rezistentă pentru pești de talie mare, cu corp Monocoque rezistent la deformare, pentru toate condițiile extreme de pescuit pe mare.

Cu Certate SW, DAIWA oferă o mulinetă extrem de rezistentă pentru ape sărate, concepută pentru pescuitul la tropice sau de halibut în Norvegia. Cu design-ul MQ, angrenajul este mărit cu până la 40% în comparație cu mulinetele convenționale de aceeași dimensiune, mărind considerabil transmisia puterii și durata de viață. Prin mărirea dinților pinionului, crește durata de viață a acestuia, iar design-ul MQ asigură un echilibru perfect și protecție a pinioanelor din interiorul corpului. Tratatamentul special de suprafață previne coroziunea de sub stratul de vopsea. Sistemul de frânare ATD folosește discuri din fibră de carbon și oferă performanțe optime de frânare chiar și în sarcină, fără o forță mare de pornire, aspecte ce contribuie la rândul lor la creșterea duratei de viață atunci când mulineta este supusă unor drill-uri violente – perfect pentru ton de talie medie, Doggie și GT! Cu un clicket pe frână foarte sonor!

- Corp mulinetă MQ® Monocoque® aluminiu
- Construcție carcasă MagSealed®
- ZAION® AIR ROTOR®
- Angrenaj G1 prelucrat-CNC duraluminu TOUGH DIGIGEAR®
- Infinite Anti-Reverse® permanent
- Sistem de frânare ATD™
- Frână discuri carbon
- Sistem Cross Wrap®
- Tambur long cast aluminiu forjat la rece ABS®
- AIR BAIL®
- Mâner din aluminiu cu filet prelucrat
- De la dimensiunea 8000 - pick up manual
- Fabricat în Japonia

Echipe:

Rulmenți cu bile

Certate SW mărime 5000 și 6000 sunt echipate cu 10 rulmenți cu bile, dintre care 9 rulmenți cu bile CRBB. Dimensiunile de la 8000 la 18000 au 8 rulmenți cu bile, inclusiv 1 CRBB și 1 MagSealed.

Discurile frânei

Dimensiunile 5000 / 6000 sunt echipate cu 5 discuri pentru frână din carbon, dimensiunile 8000 până la 14000 au 7 discuri din carbon, iar dimensiunea 18000 are 9 discuri din carbon.

Knob-ul manivelei

Modelele 5000, 6000, 8000-P și 10000-P au knob rotund EVA.



Art.-Nr.	Mărime	BB MSBB	BB CRBB	BB total	Capacitate m/mm	Rotație	Recuperare cm	Frână kg	Greutate g
10315-050	5000-H	-	9	10	150/0.40	5.7:1	96	15.0	385
10315-051	5000-XH	-	9	10	150/0.40	6.2:1	104	15.0	385
10315-060	6000-H	-	9	10	150/0.43	5.7:1	101	15.0	375
10315-061	6000-XH	-	9	10	150/0.43	6.2:1	110	15.0	375

Art.-Nr.	Mărime	BB MSBB	BB CRBB	BB total	Capacitate m/mm	Rotație	Recuperare cm	Frână kg	Greutate g
10315-080	8000-H	1	1	8	300/0.33	5.8:1	111	25.0	615
10315-081	8000-P	1	1	8	300/0.33	4.8:1	92	25.0	625
10315-100	10000-H	1	1	8	300/0.37	5.8:1	118	25.0	620
10315-101	10000-P	1	1	8	300/0.37	4.8:1	98	25.0	630
10315-140	14000-XH	1	1	8	300/0.40	6.2:1	134	25.0	635
10315-180	18000-H	1	1	8	300/0.47	5.8:1	131	30.0	850



23 CALDIA SW

NEW

MULINETĂ SPINNING APĂ SĂRATĂ

MQ

AIR ROTOR

MAGSEALED

ATD
AUTOMATIC DRAG SYSTEM

Noua mulinetă Sea cu corp MQ și angrenaje foarte puternice!

Cu Caldia SW DAIWA realizează o mulinetă de pescuit maritim foarte puternică și rezistentă pentru cod, halibut, cod negru și polac și pentru pescuitul mediu-heavy la amberjack, mahi mahi etc.

Corpul din aluminiu MQ permite utilizarea unui angrenaj mai mare, care dezvoltă o putere de recuperare și o rezistență extraordinară. Datorită dinților mari ai unității de antrenare Tough Digigear, transmisia puterii este îmbunătățită, în timp ce fluiditatea și durata de viață sunt semnificativ crescute. Designul Magsealed la ax previne pătrunderea apei sărate și a particulelor reducând pericolul de coroziune. Împreună cu discurile de frână din fibră de carbon, sistemul de frânare ATD eliberează uniform a firul în sarcină, având o putere mare de rezistență și o durată de viață lungă. Cu manivelă din aluminiu foarte puternică și knob în formă de T mărit.

- Corp mulinetă MQ® Monocoque® aluminiu
- Construcție carcasă MagSealed®
- 6 rulmenți bilă
- AIR ROTOR®
- TOUGH DIGIGEAR®
- Construcție axei MagSealed®
- Sistem de frânare ATD™
- Sistem Cross Wrap®
- Tambur aluminiu prelucrat-CNC
- AIR BAIL®
- Mâner din aluminiu cu filet prelucrat
- Knob manivelă formă T



Art.-Nr.	Mărime	BB total	Capacitate m/mm	Rotație	Recuperare cm	Frână kg	Greutate g
10320-405	4000D-CXH	6	150/0.37	6.2:1	99	12.0	290
10320-605	6000D-H	6	150/0.43	5.7:1	101	12.0	425
10320-805	8000-H	6	200/0.40	5.7:1	110	15.0	630
10320-105	10000-H	6	200/0.47	5.7:1	121	15.0	645





20 BG MQ

MULINETĂ SPINNING APĂ SĂRATĂ

MQ

ATD
AUTOMATIC DRAG SYSTEM

TOUGH DIGIGEAR

HardBodyz
Light & Rigid Metal Construction

Mulinetă ultra-puternică de pescuit marin, cu corp Monocoque

Cu mulineta BG Monocoque, DAIWA lansează următoarea generație de mulinete incredibil de puternice și rezistente. Datorită designului MQ, pinionul poate fi supradimensionat cu până la 20%-40% (în funcție de mărimea mulinetei) în comparație cu mulinetele de spinning convenționale. Drept urmare, transmisia de putere și durata de viață sunt semnificativ crescute. În plus, dinții de la pinion sunt supra-dimensionați ceea ce duce la o durabilitate mai bună și, de asemenea, prelungeste durata de viață. Corpul din aluminiu rezistent la deformări reprezintă o carcasă optimă pentru angrenaj și asigură o funcționare uniformă. În funcție de dimensiune, mulinetele BG MQ sunt alegerea potrivită pentru pescuitul de spinning medium-heavy în apă dulce - în special pentru năluci grele și aplicare permanentă -, dar sunt potrivite și pentru pescuitul de mare la ton și GT. Mărimile 6000 și 20000 sunt potrivite pentru pescuitul medium-heavy și heavy în Norvegia la cod mare și halibut.



- Corp mulinetă MQ® Monocoque® aluminiu
- 6 rulmenți bilă
- TOUGH DIGIGEAR®
- Infinite Anti-Reverse®
- Sistem de frânare ATD™
- Frână discuri carbon
- Sistem Cross Wrap®
- Tambur aluminiu ABS® long cast
- Galet Twist Buster® II
- Manivelă aluminiu prelucrată-CNC
- Knob manivelă Hi-Grip
- De la dimensiunea 6000 - pick up manual

Art.-Nr.	Mărime	BB total	Capacitate m/mm	rotație	Recuperare cm	Frână kg	Greutate g
10465-250	2500D-H	6	150/0.28	5.7:1	80	10.0	235
10465-300	3000D-XH	6	150/0.33	6.2:1	83	10.0	265
10465-400	4000D-XH	6	150/0.37	6.2:1	99	12.0	285
10465-600	6000D-H	6	150/0.43	5.7:1	101	12.0	430
10465-080	8000-H	6	300/0.33	5.7:1	110	15.0	635
10465-100	10000-H	6	300/0.37	5.7:1	117	15.0	640
10465-020	20000	6	300/0.52	5.3:1	134	20.0	860



BG

MULINETĂ SPINNING APĂ SĂRATĂ

AIR ROTOR

HardBodyZ
Light & Rigid Metal Construction

DIGIGEAR

ATD
AUTOMATIC DRAG SYSTEM

Mulinete DAIWA BG, combină cea mai mare stabilitate și putere pe recuperare cu o funcționare uniformă și un design premium.

Corpul HardBodyZ, realizat din aluminiu, protejează de eventualele deformări, iar angrenajul DigigearII transmite optim puterea în timpul drill-ului cu peștele. În special pentru firele textile, tamburul de aluminiu ABS a fost echipat cu un inel de cauciuc central, care împiedică alunecarea firelor, în sarcină.

Mulinetele BG au un strat de acoperire, nu sunt vopsite, procedură specială de suprafață, ceea ce elimină complet riscul de ciobire a stratului de finisaj, la utilizarea în sarcini mari și la pescuitul pe mare.

Mânerul mulinetei este solid fixat, este rezistent la cele mai mari sarcini, fiind perfect atunci când efortul maxim este transmis la pescuit, pe mare.

Pornind de la dimensiunea de 4500 aceste mulinete sunt, de asemenea, perfect potrivite pentru utilizarea la jigging greu sau la pescuitul fără compromisuri, la somn.



- Corp mulinetă HARDBODYZ[®]
- 6 rulmenți bilă
- AIR ROTOR[®]
- DIGIGEAR[®] II
- Infinite Anti-Reverse[®]
- Sistem de frânare ATD™
- Tambur aluminiu ABS[®] II
- Galet Twist Buster[®] II
- Manivelă aluminiu
- De la dimensiunea 4500 - pick up manual

Art.-Nr.	Mărime	BB total	Capacitate m/mm	Rotație	Recuperare cm	Frână kg	Greutate g
10460-250	2500	6	190/0.25	5.6:1	84	4.0	265
10460-300	3000	6	220/0.28	5.6:1	95	6.0	305
10460-350	3500	6	220/0.30	5.7:1	97	6.0	400
10460-400	4000	6	270/0.30	5.7:1	101	6.0	405
10460-450	4500	6	320/0.35	5.7:1	109	10.0	625
10460-500	5000	6	430/0.35	5.7:1	120	10.0	640
10460-650	6500	6	340/0.45	5.3:1	123	15.0	835
10460-800	8000	6	500/0.45	5.3:1	135	15.0	850



MULINETE BAITCAST

TWS[®]
T-Wing System



Sistemul DAIWA T-Wing rezolvă o veche problemă legată de sistemele levelwind ale mulinetelor baitcasting.

Unghiul „T” permite firului să plutească liber prin secțiunea din partea de sus, reducând unghiurile obișnuite ascuțite și frecarea produsă de fir când plutește printr-o deschidere îngustă, la ieșirea din mulinete.

Pentru retragere, firul coboară prin canalul îngust inferior al „T-WING” pentru a se distribui de-a lungul suprafeței tamburului.

Cu mulinetele obișnuite levelwind, firul ieșind din capetele tamburului este forțat de ghidaj către un unghi ascuțit. Rezultatul este frecarea în timpul aruncării, în special când ghidajul firului se află în laterala mulinetei. Deschiderea mai largă a T-WING înseamnă unghiuri reduse și mai puțină frecare a firului din orice poziție.

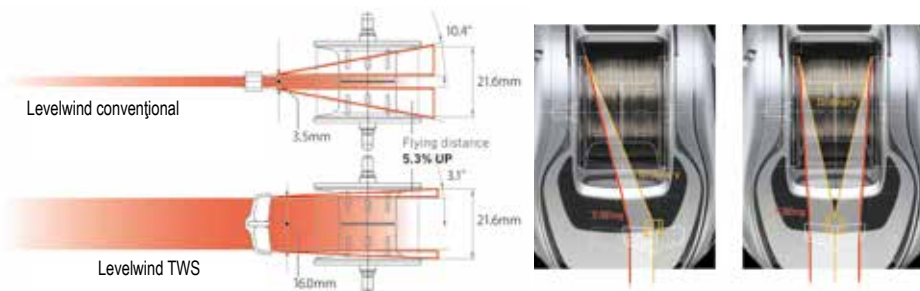



SV BOOST

Conceptul de frână SV BOOST optimizează distanța de lansare, reducând în același timp efectele adverse care ar putea avea loc. Setarea mulinetei este pre-configurată, ceea ce elimină nevoia de a ajusta frâna mecanic. Acest concept este compus din următoarele detalii tehnice:

Tamburul extrem de ușor din **Duraluminu G1** își începe rotația instant, fără o forță de frânare inițială. Nălucile mai mici pot fi lansate foarte bine.

AJUSTAREA ZERO a frânei mecanice este prezentă astfel încât duce la distanțe optime de lansare. (Este recomandat să nu fie schimbată această setare)

ZERO SHAFT presupune un ax central foarte scurt ce cauzează forțe minime de frecare și permite tamburului să înceapă rotația instant. Perfect pentru năluci mici. Sistemul TWS™ reduce forța de frecare a firului în timpul lanseului.

Pentru un reglaj fin, frâna magnetică se ajustează în funcție de greutatea nălucii. Acest fapt duce la reducerea efectelor adverse și optimizarea performanțelor de lansare. În comparație cu conceptul SV, frâna magnetică își intră în rol în faza finală a lanseului.



HYPERDRIVE DESIGN

HYPER DRIVE DESIGN

Conceptul HYPER DRIVE DESIGN cuprinde o combinație de tehnici de fabricare ce îmbunătățesc considerabil funcționarea și durata de viață a mulinetelor de baitcast.

HYPER ARMED HOUSING - un cadru din metal (magneziu, aluminiu) antidistorționare ce încorporează angrenajul în permanentă siguranță în interiorul corpului mulinetei.

HYPER DOUBLE SUPPORT - pinionul este montat prin intermediul a doi rulmenți, câte unul de fiecare parte a acestuia, ducând astfel la o transmisie mai eficientă și mai puternică din mână. Suprafața pinionului este tratată special pentru a preveni coroziunea electrostatică.

HYPER TOUGH CLUTCH - mecanica sistemului de pinioane a fost optimizată pentru a rămâne în poziția sa sigură în timpul lanseurilor violente.

HYPER DRIVE DIGIGEAR - angrenajul este ranforsat cu zimți mai mari pentru pinionul de tracțiune, dar oferă o funcționare foarte fină și fluidă datorată procedurii speciale de fabricare.

U.T. Drag



Ultimate Tournament Drag asigură o interacțiune perfectă între controlul frânei, puterea acesteia și recuperarea super ușoară a liniei.

DIGIGEAR®



Angrenaj masiv de putere, prelucrat CNC-proiectat pentru cele mai mari sarcini. Precizia prelucrării angrenajului este de zece ori mai ridicată în comparație cu angrenajele convenționale.

MAGFORCE® V/Z



Sistem extrem de precis de control la lansare, care împiedică încurcările. Acesta controlează forța centrifugă a bobinei în prima jumătate a lansării, atunci când pericolul încurcării este foarte mare. Apoi se reduce rezistența automat și, prin urmare, permite lansările mai lungi, deoarece este exercitată mai puțină presiune de frânare.

AIRMETAL



Frame-ul și părțile laterale, care fixează angrenajul sunt realizate din magneziu Air Metal, ceea ce duce la cea mai mare stabilitate și rezistență la deformări, la o greutate redusă.

MAGFORCE 3D®

Sistemul Magforce 3D oferă posibilitatea de a alege cât de departe să fie plasați magnetii de tambur, prin urmare, reglarea puterii de frânare. Cu comutatorul puteți regla frânarea în 3 pași.

- MAX BRAKE
- ALL-ROUND
- LONG CAST

→ MAX BRAKE
→ ALL ROUND
→ LONG CAST

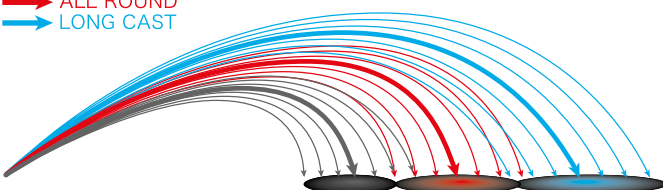

MAX BRAKE

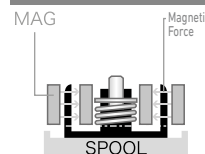

MAX BRAKE - Oferă frânare magnetică maximă - foarte util atunci când se aruncă în vânt sau cu momeli mari rezistente la vânt.



ALL ROUND

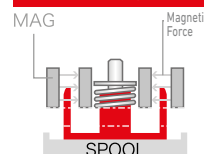

ALL -ROUND - Reducerea ușoară a mișcării bobinei de inducție în câmpul magnetic reduce efectul de frânare la viteza maximă. Setări perfecte pentru majoritatea aplicațiilor.



LONG CAST

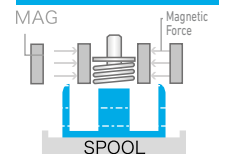

LONG CAST - Magnetii se mută cât mai departe de inductor, deci efectul de frânare magnetic este redus la minimum pentru viteză maximă a tamburului - avantajos pentru distanțe mai lungi.



18 RYOGA HL

MULINETĂ BAITACAST HEAVY-DUTY



MAGSEALED

DIGIGEAR



Ryoga HL 18' oferă artă japoneză premium în domeniul proiectării mulinetelor, fiind mai compactă, mai robustă, cu o durată de viață mai lungă decât a predecesoarei. Datorită utilizării rulmenților cu bile MagSealed și a celor 11 rulmenți cu bile CRBB, Ryoga HL este potrivită pentru pescuitul în apă dulce, precum și în apă sărată.

Datorită dinților mai mici ai angrenajului, noua construcție „Detectiv Rotation” mărește zona de contact dintre roata de antrenare și pinion cu factorul 1.5. Aceasta permite funcționare uniformă și ușoară, caracteristică a mulinetelor Ryoga HL – chiar și în condiții dure – și o recomandă ca o mulinetă perfectă Big Bait.

Sistemul de frânare ATD cu sunet click rulează fără rezistența la pornire și este combinată cu inlay-uri SiC, care oferă avantaje extraordinare în ceea ce privește pierderile în timpul pescuitului cu fir textil. Double Stopper este o combinație de Infinite-System cu un opritor mecanic suplimentar – ideal pentru fluctuații mari de temperatură și temperaturi foarte scăzute.



- DR (Detective Rotation Design)
- Corp de aluminiu dintr-o bucată
- 12 rulmenți bilă (incl. 11 CRBB® și 1 MagSealed®)
- HYPER DIGIGEAR®
- Stoper dublu anti-reverse
- Sistem de frânare ATD™
- Frână în stea fin ajustabilă cu sistem-click
- Magforce®-Z frână magnetică
- Inel cu inserție SiC
- Manivelă aluminiu prelucrată-CNC
- Knob manivelă soft-touch
- Versiune mâna stângă
- Fabricat în Japonia



Versiune pentru mâna stângă.

Art.-Nr.	Mărime	BB MSBB	BB CRBB	BB total	Capacitate m/mm	Rotație	Recuperare cm	Frână kg	Greutate g
10804-050	1520HL	1	11	12	100/0.37	6.3:1	71	6.0	270



21 STEEZ LIMITED SV TW HL

MULINETĂ BAITCAST

TWS
T-Wing System

SV
BOOST

HYPERDRIVE
DESIGN

MAG SEALED

Noua mulinetă de top pentru Baitcast din gama DAIWA Japonia. Combinând noul concept Hyper Drive Design împreună cu noul concept de frânare SV Boost, DAIWA oferă o mulinetă de baitcast extrem de ușoară, dar foarte robustă care a fost preajustată în configurarea acesteia pentru a permite rezultate optime, fără nevoia constantă de a o optimiza manual.

Conceptul Hyper Drive Design al Steez LTD include o combinație între carcasa de magneziu rezistentă – Hyper Armed Housing – care montează în siguranță angrenajul în interiorul mulinetei – cu Hyper Drive Digigear prelucrat CNC. Acest angrenaj este întărit de dinții supradimensionați ai roții de tracțiune, având totuși o funcționare uniformă, datorită unei proceduri speciale de fabricație. Maneta Hyper Tough Clutch a fost optimizată pentru a rămâne pe poziție și la aruncări puternice. Datorită Hyper Double Support, pinionul este susținut prin intermediul fiecărui rulment cu bile pe ambele părți, ceea ce duce la o transmisie mai bună și mai uniformă a puterii la manivelă. Suprafața pinionului este tratată special pentru a preveni coroziunea electrostatică și pentru a mări durata de viață. Noul concept de frână SV Boost optimizează distanța de lansare, reducând în același timp efectul backlash care ar putea avea loc și include următoarele detalii tehnice: Tamburul extrem de ușor din duraluminu G1 își începe rotația instant, fără o frânare inițială.

- Ajustarea Zero a frânei mecanice este prezentă în așa fel încât să ducă la distanțe optime de lansare. (Este recomandat să nu fie schimbată această setare)
- Axul Zero implică un ax central foarte scurt ce cauzează forțe minime de frecare, perfect pentru năluci mici.
- TWS reduce forța de frecare a firului în timpul lanseului.
- Pentru un reglaj fin, frâna magnetică se ajustează în funcție de greutatea nălucii. Acest fapt duce la reducerea efectelor adverse și optimizarea performanțelor de lansare. În comparație cu conceptul SV, frâna magnetică își intră în rol în faza finală a lanseului.
- Perfectă pentru năluci foarte mici și ușoare.

Potrivit pescuitului marin.



- **HYPER DRIVE Design**
- Corp mulinetă AIR METAL® magneziu
- 12 rulmenți bilă (incl. 11 CRBB® și 1 MagSealed®)
- **HYPER DRIVE DIGIGEAR®**
- Conceptul SV Boost drag
- Sistem frânare UTD®
- Frână stea cu sistem-clicket
- Sistem T-Wing (TWS™)
- Tambur G1 duraluminu SV
- Knob manivelă soft-touch
- Versiune mâna stângă
- Fabricat în Japonia

Diametrul tamburului: 34mm

Art.-Nr.	Mărime	BB MSBB	BB CRBB	BB total	Capacitate ml/mm	Rotație	Recuperare cm	Frână kg	Greutate g
10015-100	1000HL	1	11	12	90/0.33	7.1:1	75	5.0	160



Versiune pentru mâna stângă.



Ultimate Bass Fishing Gears



**HYPERDRIVE
DESIGN**



STEEZ A II TW

NEW

MULINETĂ BAITCAST

HYPERDRIVE
DESIGN

HYPER
DIGIGEAR

ATD
AUTOMATIC DRAG SYSTEM

TWS
T-Wing System

Noua mulinetă de baitcasting extra-puternică din Japonia!

Cu Steez A II TW, DAIWA lansează o nouă mulinetă de baitcasting „Made in Japan”, special concepută pentru sarcini mari și năluci mari. Această mulinetă poate fi utilizată și la pescuitul în apă sărată, aplicabilă pentru greutatea de la 7g până la 50g. Un rulment cu bile Magsealed și 9 CRBB împreună cu designul lavabil obțin o durabilitate ridicată chiar în condițiile dure ale pescuitului pe mare.

Designul Hyperdrive este combinația dintre o carcasă Hyper Armed rezistentă la distorsiuni, cu un Hyperdrive Digigear cu dinți foarte mari, ceea ce duce la o putere optimă de recuperare și o durabilitate extraordinară. Ambreiajul Hyper Tough este proiectat pentru aruncările perfecte – schimbările neintenționate ale ambreiajului sunt împiedicate și în timpul aruncărilor puternice. Hyper Double Support la pinion dispune de rulmenți cu bile pe ambele părți ale tamburului, ceea ce obține o carcasă și o transmisie mai bună a puterii de la mâner la unitatea de antrenare. Zero Adjuster al frânei mecanice este presetat astfel încât să conducă la distanțe optime de aruncare (NU se recomandă modificarea acestei setări).

Mecanismul de frânare este rezistent la apă – întreaga mulinetă poate fi curățată fără probleme sub jet de apă caldă.



- HYPER DRIVE Design
- Construcție rezistentă la apă sărată
- 10 rulmenți bilă
- HYPER DIGIGEAR® II
- Concept frână Mag-Z Boost
- Sistem frânare waterproof ATD™
- Frână în stea fin ajustabilă cu sistem-click
- Sistem T-Wing (TWS™)
- Tambur G1 duraluminu SV
- Knob manivelă forma I
- Versiune mâna stângă
- Fabricat în Japonia



Art.-Nr.	Mărime	BB MSBB	BB CRBB	BB total	Capacitate m/mm	rotație	Recuperare cm	Frână kg	Greutate g
10720-100	1000L	1	9	10	90/0.33	6.3:1	67	6.0	190
10720-105	1000HL	1	9	10	90/0.33	7.1:1	75	6.0	190



Versiune pentru mâna stângă.



23 SS AIR 8.5 L

NEW

MULINETĂ BAITCAST

HYPERDRIVE
DESIGN

UTD Drag
ULTIMATE TOURNAMENT DRAG

TWS
T-Wing System

SS Air 23' – cu design Hyperdrive.

SS este potrivit pentru pescuitul de finețe și pentru nălcule ușoare și ultra-ușoare de 3.5 până la 12g. Designul Hyperdrive reunește mai multe elemente de design care îmbunătățesc considerabil funcționarea și durata de viață.

Carcasa Hyper Armed din magneziu este rezistentă la deformare protejând angrenajul. Hyperdrive Digigear devine mai puternică cu dinții mai mari de la roata motoare și având funcționare uniformă.

Ambreiajul Hyper Tough este proiectat pentru a preveni schimbările neintenționate în timpul aruncărilor puternice. Hyper Double Support la pinion dispune de rulmenți cu bile pe ambele părți ale tamburului, ceea ce duce la o carcasă și o transmisie mai bună a puterii de la mâner la unitatea de antrenare.

Air Spool din duraluminiu G1 pornește instantaneu fără rezistență. De asemenea, nălcule mai mici pot fi aruncate foarte bine.

Zero Adjuster al frânei mecanice este presetată într-un mod care duce la distanțe optime de aruncare (se recomandă să NU se schimbe această setare).

Întreaga mulinetă poate fi curățată fără probleme sub jet de apă caldă și, prin urmare, este potrivită pentru utilizarea la pescuitul marin.



- HYPER DRIVE Design
- Construcție rezistentă la apă sărată
- 8 rulmenți bilă (incl. 4 CRBB®)
- HYPER DRIVE DIGIGEAR®
- Sistem frânare UTD®
- Frână în stea fin ajustabilă cu sistem-click
- Sistem T-Wing (TWS™)
- Tambur G1 duraluminiu
- Knob manivelă forma I
- Versiune mâna stângă
- Fabricat în Japonia



Versiune pentru mâna stângă.

Art.-Nr.	Mărime	BB CRBB	BB total	Capacitate m/mm	rotație	Recuperare cm	Frână kg	Greutate g
10027-085	8.5L	4	8	45/0.235	8.5:1	74	3.5	145



21 ZILLION SV TW PL / XHL

MULINETĂ BAITCAST

TWS
T-Wing System

SV
BOOST

HYPERDRIVE
DESIGN

HardBodyz™
Light & Rigid Metal Construction

Mulinetă de baitcasting remarcabilă din gama DAIWA Japan cu sistem de frânare SV Boost pentru lansări optimizate și concept Hyper Drive Design.

Zillion SV TW 21' este disponibil în două versiuni – modelul PL este conceput pentru năluci mai mari și mai grele ce pot fi recuperate foarte ușor datorită raportului de recuperare scăzut. Perfect pentru crankbaituri la adâncimi mari sau pentru pescuitul marin.

Prin combinarea noilor concepte Hyper Drive Design și frâna SV Boost, DAIWA a realizat o mulinetă de baitcast foarte ușoară și extrem de puternică, ale cărei setări au fost preajustate pentru o năluci cu o gamă largă de greutate.

Conceptul Hyper Drive Design reprezintă o serie de caracteristici ce optimizează durata de viață și manevrabilitatea mulinetei.

Conceptul de frână SV Boost optimizează distanța de lansare în timp ce reduce efectul backlash având următoarele caracteristici:

- Tamburul extrem de ușor din Duraluminu G1 își începe rotația instant, fără o forță de frânare inițială.
- Ajustarea Zero a frânei mecanice este prezentă în așa fel încât să ducă la distanțe optime de lansare. (Este recomandată să nu fie schimbată această setare)
- Axul Zero presupune un ax central foarte scurt ce cauzează forțe minime de frecare și este perfect pentru năluci mici.
- Sistemul TWS reduce forța de frecare a firului în timpul lanseului.
- Pentru un reglaj fin, frâna magnetică se ajustează în funcție de greutatea nălucii. Acest fapt duce la reducerea efectelor adverse și optimizarea performanțelor de lansare. În comparație cu conceptul SV, frâna magnetică își intră în rol în faza finală a lanseului.
- Cu clicket pe frână.



- **HYPER DRIVE Design**
- Corp mulinetă aluminiu **HARDBODYZ™**
- **8 rulmenți bilă (incl. 4 CRBB™)**
- **HYPER DRIVE DIGIGEAR™**
- Conceptul **SV Boost drag**
- Sistem frânare **UTD™**
- Frână stea cu sistem-clicket
- Sistem **T-Wing (TWS™)**
- Tambur **G1 duraluminu SV**
- Knob manivelă **soft-touch**
- Versiune mâna stângă
- Fabricat în Japonia

Diametrul tamburului: 34mm



Art.-Nr.	Mărime	BB CRBB	BB total	Capacitate m/mm	Rotație	Recuperare cm	Frână kg	Greutate g
10016-100	1000PL	4	8	80/0.36	5.5:1	59	5.0	175
10016-105	1000XHL	4	8	80/0.36	8.5:1	90	5.0	175



Versiune pentru mâna stângă.



TATULA



TATULA BAITCAST

Cu mulineta Tatula baitcast, DAIWA continuă dezvoltarea sistemului T-Wing System (TWS). Noul sistem TWS crește performanța de lansare față de mulinetele baitcast convenționale, cu aproximativ până la 10%.

Acest lucru se datorează frecărilor reduse ale firului în timpul lansării, deoarece se desfășoară într-un unghi considerabil mai mare, determinând o frecare mult mai mică. La recuperare, calea de desfășurare a firului T-construction este închisă și este ghidat de sistemul levelwind convențional. Această nouă generație a sistemului TWS a provocat senzații imense la lansarea sa în Statele Unite ale Americii. În plus, tamburul de Tatula rulează extrem uniform și permite distanțe mari de lansare.

De asemenea, echipamentul este extraordinar pentru o mulinetă de baitcast în acest preț și convinge cu mai multe detalii – atenție pe sistemul Air Rotation System în cazul în care angrenajul este greu de remarcat la recuperarea nălcuii.



23 TATULA TW 100

NEW

MULINETĂ BAITCAST

HYPERDRIVE
DESIGN

UTD^{drag}
ULTIMATE TOURNAMENT DRAG

TWS
T-Wing System

SV
CONCEPT

Multifuncțional cu design Hyperdrive!

Noul concept Hyperdrive Design se bazează pe trei piloni principali – corpul Hyper Armed care duce la o carcasă rezistentă la deformări, Hyperdrive Digigear care, datorită dinților săi mari la roata motoare, asigură o durată de viață extinsă și o transmisie de putere mare și Hyper Tough Clutch care previne schimbarea neintenționată a ambreiajului în timpul lansării.

Zero Adjuster al frânei mecanice este presetat astfel încât să obțină distanțe optime de aruncare (NU se recomandă să schimbe această setare).

Mulineta poate fi curățată fără probleme sub jet de apă caldută și, fiind potrivită pentru aplicarea pescuitului pe mare.

Noua Tatula TW 100 este o mulinetă cu adevărat universală, utilizând-o cel mai bine pentru năluci de la 7g până la 35g.

- HYPER DRIVE Design
- Corpul mulinetei din aluminiu
- Construcție rezistentă la apă sărată
- 7 rulmenți bilă
- HYPER DIGIGEAR®
- Sistem frânare UTD®
- Magforce®-Z frână magnetică
- Sistem T-Wing (TWS™)
- Tambur duraluminiu super SV
- Manivelă aluminiu
- Knob manivelă forma I
- Versiune mâna stângă



Art.-Nr.	Mărime	BB total	Capacitate m/mm	Rotație	Recuperare cm	Frână kg	Greutate g
10714-110	100L	7	100/0.33	6.3:1	67	5.0	195
10714-111	100HL	7	100/0.33	7.1:1	75	5.0	195
10714-112	100XHL	7	100/0.33	8.1:1	86	5.0	195



Versiune pentru mâna stângă.



TATULA SV TW HL / XHL

MULINETĂ BAITCAST

HYPERDRIVE
DESIGN

UTD Drag
ULTIMATE TOURNAMENT DRAG

TWS
T-Wing System

SV
CONCEPT

Instrumentul pentru năluci ușoare!

Dacă sunteți în căutarea unei mulinete compacte și ușoare, capabilă să utilizeze fire subțiri și năluci ușoare, Tatula SV TW 70 este alegerea potrivită. Cu conceptul SV, în combinație cu tamburul de mică adâncime, mulineta pornește fără rezistență la pornire, ceea ce face să fie ideală pentru aruncarea crank-urilor mici, monturi Texas și stickbaits pe distanțe lungi. Noul concept Hyper Drive Design este alcătuit din 4 elemente de bază: carcasa rezistentă la deformări, furnizează o poziționare sigură a angrenajului; Hyper Drive Digigear cu roți dințate foarte mari pentru o transmisie optimă a puterii și funcționare uniformă; ambreiaj Hyper Drive cu manevrabilitate optimă și toleranțe mici, precum și montarea specială dublă a pinionului pentru o transmisie îmbunătățită a puterii.

- HYPER DRIVE Design
- Corpul mulinetei din aluminiu
- Construcție rezistentă la apă sărată
- 7 rulmenți bilă
- HYPER DIGIGEAR®
- Sistem frânare UTD®
- Sistem T-Wing (TWS™)
- Tambur SV
- Manivelă aluminiu
- Knob manivelă forma I
- Versiune mâna stângă



Versiune pentru mâna stângă.

Art.-Nr.	Mărime	BB total	Capacitate m/mm	Rotație	Recuperare cm	Frână kg	Greutate g
10714-070	70HL	7	80/0.26	7.1:1	66	4.5	185
10714-071	70XHL	7	80/0.26	8.1:1	76	4.5	185

TATULA

19 TATULA ELITE PITCHIN' FLIPPIN' HSL / XSL

MULINETĂ BAITCAST

UTD
ULTIMATE TOURNAMENT DRAG

TWS
T-Wing System

MagForce

Mulinetă unică din seria Tatula ce a fost special proiectată pentru pescuitul pe distanțe scurte cu aruncări dese. Tamburul ușor, puțin adânc are capacitate mai mică în comparație cu tamburii convenționali. Prin urmare, greutatea și rezistența la pornire sunt reduse. Frâna magnetică, facil de reglat, își arată avantajul chiar și la lansări ușoare cu rotație redusă a tamburului și previne excelent jocul. Corpul mulinetei din aluminiu oferă siguranță, rezistență la distorsiuni a angrenajului și o transmisie perfectă a puterii sub presiune. Knob-ul mânerului EVA, cu formă ergonomică, a fost proiectat foarte mare, pentru a oferi o prindere sigură, mai ales în situații critice.

- Corpul mulinetei din aluminiu
- 7 rulmenți bilă
- Sistem frânare UTD®
- Frână stea cu sistem-clicket
- Magforce®-Z frână magnetică
- Sistem T-Wing (TWS™)
- Knob manivelă EVA
- Versiune mâna stângă



Art.-Nr.	Mărime	BB total	Capacitate m/mm	Rotație	Recuperare cm	Frână kg	Greutate g
10721-100	103HSL	7	65/0.37	7.1:1	75	5.5	195
10721-105	103XSL	7	65/0.37	8.1:1	86	5.5	195



Versiune pentru mâna stângă.



18 TATULA HD LTD HL

MULINETĂ BAITACAST HEAVY-DUTY

MAGFORCE

UTD Drag
ULTIMATE TOURNAMENT DRAG

TWS
T-Wing System

Tatula HD 200HL LTD a fost special conceput pentru aplicații fără compromisuri cu năluci grele și fire textile groase.

Angrenajul din alamă extra-puternic ale acestei mulinete rezistente suportă, de asemenea, utilizarea de shad-uri grele de 25-30cm. Angrenajul Air Rotation are grijă în plus de o funcționare uniformă, iar sistemul TWS mărește distanța de aruncare cu până la 10%, datorită frecării reduse a firului.

Cu 7 rulmenți cu bile CRBB, Tatula HD LTD este, de asemenea, alegerea potrivită pentru pescuitul în apa salmastră, de ex. Bodden sau Swedish skerries.

- Corpul mulinetei din aluminiu
- 7 rulmenți bilă CRBB®
- Angrenaj prelucrat-CNC
- Sistem frânare UTD®
- Frână stea cu sistem-clicket
- Magforce® frână magnetică
- Sistem T-Wing (TWS™)
- Manivelă aluminiu
- Knob manivelă soft-touch
- Versiune mâna stângă



Versiune pentru mâna stângă.

Art.-Nr.	Mărime	BB CRBB	Capacitate m/mm	rotație	Recuperare cm	Frână kg	Greutate g
10710-225	200HL	7	180/0.32	6.3:1	71	6.0	230



TATULA HD HSL

MULINETĂ BAITACAST HEAVY-DUTY

MAGFORCE

U.T.D. Drag
ULTIMATE TOURNAMENT DRAG

TWS
T-Wing System

Tatula HD 200HSL a fost proiectată ca mulinetă de mare rezistență, ca răspuns la cererile pentru capacitate de fir mai mare.

200SHL are aceeași dimensiune a corpului ca și modelele 100, dar poate avea mult mai mult fir datorită tamburului adânc – ideal pentru pescuitul cu crankbait cu fir groase, textile.

Sistemul TWS mărește distanțele de aruncare în comparație cu mulinetele obișnuite de baitcast cu până la 10%.

Angrenajul Air Rotation este greu perceptibil în timpul recuperării și asigură o funcționare extrem de ușoară a tamburului.

- Corpul mulinetei din aluminiu
- 7 rulmenți bilă
- Angrenaj prelucrat-CNC
- Sistem frânare UTD®
- Frână stea cu sistem-clicket
- Magforce® frână magnetică
- Sistem T-Wing (TWS™)
- Manivelă aluminiu
- Knob manivelă soft-touch
- Versiune mâna stângă



Art.-Nr.	Mărime	BB total	Capacitate m/mm	rotație	Recuperare cm	Frână kg	Greutate g
10710-220	200HSL	7	180/0.32	7.3:1	82	6.0	230



Versiune pentru mâna stângă.



TATULA

20 TATULA SV TW HSL / XSL

MULINETĂ BAITCAST

TWS
T-Wing System

UTD Drag
ULTIMATE TOURNAMENT DRAG

HardBodyz
Light & Rigid Metal Construction

MAGFORCE
Z

Tatula SV TW este chiar mai compactă decât modelele anterioare și poate fi cuprinsă cu ușurință în mână pentru pescuit, o zi întreagă. În plus, greutatea mulinetei a fost redusă în continuare la 190g! Incredibil!

Tot la ultima generație de mulinete Tatula baitcasting, DAIWA a implementat conceptul confirmat SV (Stress Free Versatile), care datorită tamburului super-neted SV din duraluminiu acoperă o gamă largă de aplicații, ajungând de la năluci mici (4g) până la cele mari de până la 56g. Chiar și cele mai mici năluci pot fi aruncate cu ușurință și cu mare precizie.

În plus, conceptul SV previne pericolul backlashes la aruncare. Astfel, vă puteți concentra pe deplin pe aruncare și pe prezentarea nălucii. Doar când năluca ajunge la suprafața apei la sfârșitul lansării, este indicat să opriți tamburul în scurt cu degetul mare.



- Corp mulinetă **HARDBODYZ**
- 7 rulmenți bilă
- **DIGIGEAR**® II
- Sistem frânare **UTD**®
- Frână stea cu sistem-clicket
- **Magforce**®-Z frână magnetică
- Sistem **T-Wing** (TWS™)
- Tambur **SV**
- Manivelă aluminiu
- Knob manivelă soft-touch
- Versiune mâna stângă



Versiune pentru mâna stângă.

Art.-Nr.	Mărime	BB total	Capacitate m/mm	Rotație	Recuperare cm	Frână kg	Greutate g
10714-100	103HL	7	90/0.33	6.3:1	63	6.0	190
10714-101	103XSL	7	90/0.33	8.1:1	81	6.0	190



20 TATULA TWS XSL / HL

MULINETĂ BAITACAST HEAVY-DUTY

TWS
T-Wing System

UTD
ULTIMATE TOURNAMENT DRAG

HardBodyz
Light & Rigid Metal Construction

MAGFORCE
Z



Cu Tatula TWS 300 DAIWA lansează pentru prima dată o mulinetă de baitcast pe mâna stângă cu dimensiunea 300, care a fost special concepută pentru utilizarea de năluci mari și fire textile puternice.

Designul dublu-stopper previne în mod fiabil ca anti-revers-ul să se elibereze în condiții foarte reci și la eforturi extreme.

Mulinetă perfectă pentru a viza știucile mari primăvara, în apele puțin adânci cu năluci XXL folosind sistemul Shallow-Screw. Potrivit pentru năluci până la aprox. 140g.

Tatula TWS 300HSL dezvoltă o forță de frânare de 13kg! Modelul XSL are forța de frânare de 11kg.

- Corp mulinetă **HARDBODYZ**®
- 7 rulmenți bilă
- **DIGIGEAR**® II
- Stoper dublu anti-reverse
- Sistem frânare **UTD**®
- Frână stea cu sistem-clicket
- **Magforce**®-Z frână magnetică
- Sistem T-Wing (**TWS**™)
- Manivelă aluminiu
- Knob manivelă soft-touch
- Versiune mâna stângă



Art.-Nr.	Mărime	BB total	Capacitate m/mm	rotație	Recuperare cm	Frână kg	Greutate g
10711-304	300XSL	7	200/0.34	8.1:1	109	11.0	325
10711-305	300HL	7	200/0.34	6.3:1	85	13.0	325



Versiune pentru mâna stângă.



TANACOM 800 / 1200

NEW

MULTIPLICATOR ELECTRIC



Multiplatoare de putere!

Tanacom 800 / 1200 are navigarea în meniu în la 9 limbi (DE, EN, IT, ES, FR, JP, KR, CN) având o putere mare a motorului și o manevrare ușoară. Afișajul special anti-reflex permite o utilizare facilă atunci când purtați ochelari polarizați.

- Counter electronic (în metri)
- Corp aluminiu dintr-o bucată
- 4 rulmenți bilă
- Frână stea fin ajustabilă
- Tambur aluminiu
- Knob manivelă rotund de aluminiu
- Versiune mâna dreaptă
- Alte accesorii:
- Echipat cu manetă Power Lever

Livrarea include:

- Cablu electric



Tanacom 800

Capacitate fir textil: 0.35mm-800m, 0.42mm-600m, 0.51mm-500m

Capacitate monofilament: 0.57mm-500m, 0.66mm-350m

Tanacom 1200

Capacitate fir textil: 0.42mm-1000m, 0.51mm-800m, 0.56mm-600m

Capacitate monofilament: 0.57mm-800m, 0.66mm-550m



Versiunea pentru mâna stângă

Art.-Nr.	Mărime	BB total	rotație	Recuperare cm	Frână kg	Greutate g
10806-805	800	4	2.1:1	59	25.0	1910
10806-125	1200	4	2.1:1	59	25.0	2040



23 LEOBRITZ 300 JL

NEW

MULTIPLICATOR ELECTRIC



Mulineta electrică DAIWA pentru stângaci!

Mulinetă electrică potrivită pentru redfish, cod și ling din Norvegia. În ciuda corpului mic, motorul Britz foarte puternic dezvoltă o putere de recuperare mai mare decât la modelele Tanacom 500. Corpul mic și greutatea redusă de doar 540g permit o utilizare comodă. Pârghia de putere JOG permite recuperarea firului fără a fi nevoie să luați mâna de pe mulineta.

Frâna ATD discuri din fibră de carbon eliberează firul fără rezistență mare la pornirea ei și datorită puterii de 13kg tracțiune – este perfectă atunci când sunt folosite fire subțiri textile pentru a ajunge rapid pe adâncimi mari de 200m. Viteza de recuperare este de aprox. 190m/min.

Afișajul special anti-reflex a fost dezvoltat special pentru a permite o utilizare convenabilă și atunci când purtați ochelari polarizați. Cu meniul în limba engleză.

- Counter digital
- Construcție rezistentă la apă sărată
- 8 rulmenți bilă (incl. 4 CRBB®)
- Frână în stea
- Komb rotund EVA pentru manivelă
- Versiune mâna stângă
- Fabricat în Japonia



Livrarea include:

- Cablu electric

Capacitate fir textil: 0.20mm-700m, 0.24mm-400m, 0.28mm-300m

Capacitate monofilament: 0.37mm-280m, 0.40mm-200m

Art.-Nr.	Mărime	BB CRBB	BB total	Rotatie	Recuperare cm	Frână kg	Greutate g
10806-300	300	4	8	5.1:1	70	13.0	540



Versiune pentru mâna stângă.



TANACOM 500

MULTIPLICATOR ELECTRIC



Acest multiplicator electric puternic, cu un motor de 12V, reprezintă un ajutor convenabil la pescuitul de mare adâncime pentru mihalț, sebastă și cusk, când monturile grele trebuie recuperate de la adâncimi mari. Motorul premium funcționează în mod fiabil chiar și în condiții de solicitare ridicată și oferă suficiente rezerve de putere pentru a scoate, de asemenea, peștii mari la suprafață. Datorită unui bun motiv, mulinetele electrice DAIWA sunt bine-cunoscute ca ajutoare de încredere și aproape indestructibile în condiții extreme de mulți ani. Viteza de recuperare este de aproximativ 130m / min. Tanacom 500 poate fi acționat manual sau prin intermediul motorului. Cu un consum de 12V / 10Ah este suficient aproximativ o zi de pescuit.

- Counter electronic (în metri)
- Corp aluminiu dintr-o bucată
- Construcție lavabilă
- 3 rulmenți bilă
- Sistem frânare waterproof UTD®
- Frână stea fin ajustabilă
- Tambur aluminiu
- Knob manivelă mărit soft-touch
- Versiune mâna dreaptă
- Fabricat în Japonia

Alte accesorii:

- Echipat cu manetă Power Lever

Livrarea include:

- Cablu electric



Capacitate fir textil: 40lb-470m, 50lb-350m, 60lb-300m

Capacitate monofilament: 0.37mm-420m, 0.50mm-230m, 0.55mm-190m



Versiunea pentru mâna stângă

Art.-Nr.	Mărime	BB total	Capacitate m/mm	Rotație	Recuperare cm	Frână kg	Greutate g
10806-505	500	3	420/0.37	2.8:1	46	10.0	750



TANACOM 750

MULTIPLICATOR ELECTRIC



După marele succes obținut de Tanacom 500, un model mai mare, cu o capacitate mai mare de fir și un angrenaj mai puternic, care poate fi aplicat și la adâncimi mai mari, a fost solicitat.

Tanacom 750 oferă exact aceste caracteristici: capacitate de fir foarte mare și un motor foarte robust, care ridică montura dvs. către suprafață, de la adâncimi mari. Astfel, Tanacom 750 oferă calitate conform cerințelor DAIWA. Din motive reale, trolerele electrice DAIWA sunt bine cunoscute ca fiabile și aproape indestructibile în condiții extreme, de mulți ani.

Tanacom 750 poate fi acționat manual sau prin intermediul motorului. Sursa de alimentare de 12 / 10Ah durează aproximativ o zi de pescuit.

- Counter electronic (în metri)
- Corp aluminiu dintr-o bucată
- Construcție lavabilă
- 4 rulmenți bilă
- Sistem frânare waterproof UTD®
- Frână stea fin ajustabilă
- Tambur aluminiu
- Knob manivelă mărit soft-touch
- Versiune mâna dreaptă
- Fabricat în Japonia

Alte accesorii:

- Echipat cu manetă Power Lever

Livrarea include:

- Cablu electric

Capacitate fir textil: 60lb-750m

Capacitate monofilament: 0.41m-700m



Art.-Nr.	Mărime	BB total	Capacitate m/mm	Rotatie	Recuperare cm	Frână kg	Greutate g
10806-755	750	4	700/0.41	2.3:1	42	20.0	1260



Vesiunea pentru mâna stângă



SEALINE ISHIDAI H

MULTIPLICATOR CU COUNTER

Multiplicator clasic cu contor de adâncime digital și angrenaj de putere.

Această mulinetă își arată puterea mai ales în timpul luptelor dure cu halibut și coalfish în Norvegia – ca urmare a controla digital adâncimea vă poate oferi distanța optimă la substrat – un beneficiu neprețuit atunci când căutați peștii marini în substraturile de mijloc și aveți nevoie de adâncime constantă pentru a prezenta nălucile dvs.!

Datorită transmisiei de mari viteze a angrenajului puteți recupera năluca rapid pentru un control la suprafață, fără efort – recuperați 120cm pe tura de manivelă!

Datorită construcției sale speciale, această mulinetă este foarte ușoară și permite pescuitul fără efort de durată.

Puterea maximă de frânare de 13kg oferă mai mult decât suficientă putere pentru a lupta chiar și cu un pește puternic.

- Counter digital
- 7 rulmenți bilă CRBB®
- Raport transmisie 6.4:1
- Infinite Anti-Reverse®
- Frână sigilată
- Frână stea cu sistem-clicket
- Tambur aluminiu prelucrat-CNC
- Manivelă aluminiu
- Versiune mâna dreaptă

Alte accesorii:

- Echipat cu frână cu clicket



Versiunea pentru mâna stângă

Art.-Nr.	Mărime	BB CRBB	Capacitate m/mm	Rotație	Recuperare cm	Frână kg	Greutate g
10804-640	40H	7	360/0.30	6.4:1	120	13.0	585



TANASENSOR 500

MULTIPLICATOR CU COUNTER



Putere legendară pentru exemplare mari din adânc!

De mulți ani, Tanasensor a fost numit un paragon pentru fiabilitate și putere printre pescari din Norvegia. În special, sculele puternice reprezintă un adevărat punct de referință, care a reușit să ridice cu succes multe exemplare mari din adâncuri de-a lungul anilor.

Display-ul electronic cu contor de adâncime oferă un mare avantaj atunci când pescuiești pe adâncime medie sau pe teren dificil, pentru că întotdeauna știi unde se află năluca ta. Angrenajul oferă o putere enormă de transmisie și recuperare - indestructibilă în condiții normale de pescuit!

Tanasensor este alegerea perfectă atunci când este nevoie de putere și fiabilitate!

- Display digital (în metri)
- Construcție lavabilă
- 1 rulment bilă
- Sistem de frânare ATD™
- Sistem levelwind automatic
- Knob manivelă rotund Hard EVA
- Versiune mâna dreaptă



Art.-Nr.	Mărime	BB total	Capacitate m/mm	Rotație	Recuperare cm	Frână kg	Greutate g
10815-501	500	1	380/0.41	4.3:1	74	9.0	520



Vesiunea pentru mâna stângă



DAIWA TAMBURI REZERVĂ

MULINETE CU FRÂNĂ FRONTALĂ



Tamburi rezervă Airity LT

Art.-Nr.	Potrivite cu mulineta(-ele) Model(le)	Potrivite cu mulineta(-ele) Art.-Nr.	Potrivite cu mulineta(-ele) Mărime	Material Tambur de rezervă
19001-203	23 Airity LT	10001-203	2000S-P	aluminum
19001-201	23 Airity LT	10001-201	2000S-H	aluminum
19001-250	23 Airity LT	10001-250	2500S	aluminum
19001-251	23 Airity LT	10001-251	PC 2500	aluminum
19001-252	23 Airity LT	10001-252	PC 2500-H	aluminum
19001-300	23 Airity LT	10001-300	3000-H	aluminum
19001-351	23 Airity LT	10001-351	PC 3000	aluminum
19001-400	23 Airity LT	10001-400	4000-XH	aluminum
19001-500	23 Airity LT	10001-500	5000D-CXH	aluminum

Tamburi rezervă Ballistic MQ LT

Art.-Nr.	Potrivite cu mulineta(-ele) Model(le)	Potrivite cu mulineta(-ele) Art.-Nr.	Potrivite cu mulineta(-ele) Mărime	Material Tambur de rezervă
19480-100	21 Ballistic MQ LT	10480-100	1000D	aluminum
19480-250	21 Ballistic MQ LT	10480-250	2500D	aluminum
19480-255	21 Ballistic MQ LT	10480-255	2500D-XH	aluminum
19480-300	21 Ballistic MQ LT	10480-300	3000D	aluminum
19480-405	21 Ballistic MQ LT	10480-405	4000D-C	aluminum

Tamburi rezervă Caldia MQ LT

Art.-Nr.	Potrivite cu mulineta(-ele) Model(le)	Potrivite cu mulineta(-ele) Art.-Nr.	Potrivite cu mulineta(-ele) Mărime	Material Tambur de rezervă
19426-100	22 Caldia MQ LT	10426-100	1000D	aluminum
19426-200	22 Caldia MQ LT	10426-200	2000D	aluminum
19426-201	22 Caldia MQ LT	10426-201	2000S-H	aluminum
19426-250	22 Caldia MQ LT	10426-250	2500D	aluminum
19426-251	22 Caldia MQ LT	10426-251	2500-XH	aluminum
19426-300	22 Caldia MQ LT	10426-300	3000D	aluminum
19426-301	22 Caldia MQ LT	10426-301	3000-CXH	aluminum
19426-400	22 Caldia MQ LT	10426-400	4000D-C	aluminum
19426-401	22 Caldia MQ LT	10426-401	4000D-CXH	aluminum

Tamburi rezervă Cast'izm Feeder 25 QD

Art.-Nr.	Potrivite cu mulineta(-ele) Model(le)	Potrivite cu mulineta(-ele) Art.-Nr.	Potrivite cu mulineta(-ele) Mărime	Material Tambur de rezervă
19923-025	19 Cast'izm Feeder 25 QD	10923-025	25	aluminum

Tamburi rezervă Crossfire LT

Art.-Nr.	Potrivite cu mulineta(-ele) Model(le)	Potrivite cu mulineta(-ele) Art.-Nr.	Potrivite cu mulineta(-ele) Mărime	Material Tambur de rezervă
19186-200	20 Crossfire LT	10186-200	2000	aluminum
19186-250	20 Crossfire LT	10186-250	2500	aluminum
19186-300	20 Crossfire LT	10186-300	3000	aluminum
19186-400	20 Crossfire LT	10186-400	4000	aluminum

Tamburi rezervă Exceler BR LT

Art.-Nr.	Potrivite cu mulineta(-ele) Model(le)	Potrivite cu mulineta(-ele) Art.-Nr.	Potrivite cu mulineta(-ele) Mărime	Material Tambur de rezervă
19336-100	23 Exceler LT	10336-100	1000D	aluminum
19336-200	23 Exceler LT	10336-200	2000D	aluminum
19336-250	23 Exceler LT	10336-250	2500	aluminum
19336-251	23 Exceler LT	10336-251	2500-XH	aluminum
19336-300	23 Exceler LT	10336-300	3000-C	aluminum
19336-301	23 Exceler LT	10336-301	3000-CXH	aluminum
19336-400	23 Exceler LT	10336-400	4000-C	aluminum
19336-401	23 Exceler LT	10336-401	4000D-C	aluminum
19336-500	23 Exceler LT	10336-500	5000-C	aluminum

Tamburi rezervă Exist LT

Art.-Nr.	Potrivite cu mulineta(-ele) Model(le)	Potrivite cu mulineta(-ele) Art.-Nr.	Potrivite cu mulineta(-ele) Mărime	Material Tambur de rezervă
19102-200	22 Exist LT	10102-200	2000-P	aluminum
19102-251	22 Exist LT	10102-251	PC 2500D-H	aluminum
19102-252	22 Exist LT	10102-252	PC 2500D	aluminum
19102-255	22 Exist LT	10102-255	2500	aluminum
19102-300	22 Exist LT	10102-300	3000D	aluminum
19102-301	22 Exist LT	10102-301	3000-H	aluminum
19102-401	22 Exist LT	10102-401	4000D	aluminum
19102-402	22 Exist LT	10102-402	4000-XH	aluminum
19102-500	22 Exist LT	10102-500	5000D-C	aluminum

Tamburi rezervă Freams LT

Art.-Nr.	Potrivite cu mulineta(-ele) Model(le)	Potrivite cu mulineta(-ele) Art.-Nr.	Potrivite cu mulineta(-ele) Mărime	Material Tambur de rezervă
19229-101	21 Freams LT	10229-101	1000D	aluminum
19229-200	21 Freams LT	10229-200	2000S	aluminum
19229-201	21 Freams LT	10229-201	2000D	aluminum
19229-250	21 Freams LT	10229-250	2500	aluminum
19229-251	21 Freams LT	10229-251	2500D	aluminum
19229-252	21 Freams LT	10229-252	2500-XH	aluminum
19229-300	21 Freams LT	10229-300	3000-C	aluminum
19229-301	21 Freams LT	10229-301	3000D-C	aluminum
19229-400	21 Freams LT	10229-400	4000-C	aluminum
19229-500	21 Freams LT	10229-500	5000-C	aluminum

MULINETE CU FRÂNĂ FRONTALĂ

Tamburi rezervă Fuego LT

Art.-Nr.	Potrivite cu mulineta(-ele) Model(le)	Potrivite cu mulineta(-ele) Art.-Nr.	Potrivite cu mulineta(-ele) Mărime	Material Tambur de rezervă
19333-100	23 Fuego LT	10333-100	1000D	aluminiu
19333-201	23 Fuego LT	10333-201	2000S-XH	aluminiu
19333-251	23 Fuego LT	10333-251	2500-XH	aluminiu
19333-250	23 Fuego LT	10333-250	2500	aluminiu
19333-300	23 Fuego LT	10333-300	3000-C	aluminiu
19333-301	23 Fuego LT	10333-301	3000-CXH	aluminiu
19333-305	23 Fuego LT	10333-305	3000D-C	aluminiu
19333-404	23 Fuego LT	10333-404	4000-CP	aluminiu
19333-401	23 Fuego LT	10333-401	4000D-XH	aluminiu
19333-500	23 Fuego LT	10333-500	5000-C	aluminiu
19333-605	23 Fuego LT	10333-605	6000D	aluminiu

Tamburi rezervă GS LTD

Art.-Nr.	Potrivite cu mulineta(-ele) Model(le)	Potrivite cu mulineta(-ele) Art.-Nr.	Potrivite cu mulineta(-ele) Mărime	Material Tambur de rezervă
19501-305	GS LTD	10501-305	3000	aluminiu
19501-405	GS LTD	10501-405	4000	aluminiu

Tamburi rezervă Legalis LT

Art.-Nr.	Potrivite cu mulineta(-ele) Model(le)	Potrivite cu mulineta(-ele) Art.-Nr.	Potrivite cu mulineta(-ele) Mărime	Material Tambur de rezervă
19435-100	23 Legalis LT	10435-100	1000D	aluminiu
19435-200	23 Legalis LT	10435-200	2000D	aluminiu
19435-205	23 Legalis LT	10435-205	2000S-XH	aluminiu
19435-251	23 Legalis LT	10435-251	2500	aluminiu
19435-250	23 Legalis LT	10435-250	2500D	aluminiu
19435-300	23 Legalis LT	10435-300	3000-C	aluminiu
19435-305	23 Legalis LT	10435-305	3000-CXH	aluminiu
19435-400	23 Legalis LT	10435-400	4000-C	aluminiu
19435-500	23 Legalis LT	10435-500	5000-C	aluminiu

Tamburi rezervă Lexa LT

Art.-Nr.	Potrivite cu mulineta(-ele) Model(le)	Potrivite cu mulineta(-ele) Art.-Nr.	Potrivite cu mulineta(-ele) Mărime	Material Tambur de rezervă
19228-250	23 Lexa LT	10228-250	2500	aluminiu
19228-251	23 Lexa LT	10228-251	2500S	aluminiu
19228-301	23 Lexa LT	10228-301	3000S-C	aluminiu
19228-302	23 Lexa LT	10228-302	3000S-CXH	aluminiu
19228-300	23 Lexa LT	10228-300	3000	aluminiu
19228-305	23 Lexa LT	10228-305	3000-XH	aluminiu
19228-400	23 Lexa LT	10228-400	4000-C	aluminiu
19228-405	23 Lexa LT	10228-405	4000-CXH	aluminiu
19228-500	23 Lexa LT	10228-500	5000-C	aluminiu

Tamburi rezervă Luvias LT

Art.-Nr.	Potrivite cu mulineta(-ele) Model(le)	Potrivite cu mulineta(-ele) Art.-Nr.	Potrivite cu mulineta(-ele) Mărime	Material Tambur de rezervă
19211-100	20 Luvias LT	10211-100	FC 1000D	aluminiu
19211-200	20 Luvias LT	10211-200	FC 2000D	aluminiu
19211-201	20 Luvias LT	10211-201	FC 2000S	aluminiu
19211-251	20 Luvias LT	10211-251	FC 2500S	aluminiu
19211-252	20 Luvias LT	10211-252	2500	aluminiu
19211-305	20 Luvias LT	10211-305	3000D-C	aluminiu
19211-301	20 Luvias LT	10211-301	3000-C	aluminiu
19211-300	20 Luvias LT	10211-300	3000D	aluminiu
19211-400	20 Luvias LT	10211-400	4000D-C	aluminiu
19211-401	20 Luvias LT	10211-401	4000-C	aluminiu

Tamburi rezervă Matchman

Art.-Nr.	Potrivite cu mulineta(-ele) Model(le)	Potrivite cu mulineta(-ele) Art.-Nr.	Potrivite cu mulineta(-ele) Mărime	Material Tambur de rezervă
19113-250	23 Matchman	10113-250	2500	aluminiu
19113-300	23 Matchman	10113-300	3000	aluminiu
19113-400	23 Matchman	10113-400	4000	aluminiu

Tamburi rezervă N'Zon Distance 25

Art.-Nr.	Potrivite cu mulineta(-ele) Model(le)	Potrivite cu mulineta(-ele) Art.-Nr.	Potrivite cu mulineta(-ele) Mărime	Material Tambur de rezervă
19133-325	20 N'Zon Distance 25	10133-325	25	aluminiu

Tamburi rezervă N'Zon LT

Art.-Nr.	Potrivite cu mulineta(-ele) Model(le)	Potrivite cu mulineta(-ele) Art.-Nr.	Potrivite cu mulineta(-ele) Mărime	Material Tambur de rezervă
19312-500	20 N'Zon LT	10312-500	5000S-CP	aluminiu
19312-600	20 N'Zon LT	10312-600	6000SS-P	aluminiu

Tamburi rezervă N'Zon Plus LT

Art.-Nr.	Potrivite cu mulineta(-ele) Model(le)	Potrivite cu mulineta(-ele) Art.-Nr.	Potrivite cu mulineta(-ele) Mărime	Material Tambur de rezervă
19311-500	19 N'Zon Plus LT	10311-500	5000S-C	aluminiu
19311-600	19 N'Zon Plus LT	10311-600	6000SS-C	aluminiu

Tamburi rezervă Ninja LT

Art.-Nr.	Potrivite cu mulineta(-ele) Model(le)	Potrivite cu mulineta(-ele) Art.-Nr.	Potrivite cu mulineta(-ele) Mărime	Material Tambur de rezervă
19005-100	23 Ninja LT	10005-100	1000	aluminiu
19005-200	23 Ninja LT	10005-200	2000	aluminiu
19005-250	23 Ninja LT	10005-250	2500	aluminiu
19005-251	23 Ninja LT	10005-251	2500-XH	aluminiu
19005-300	23 Ninja LT	10005-300	3000-C	aluminiu
19005-351	23 Ninja LT	10005-351	3000-CXH	aluminiu
19005-400	23 Ninja LT	10005-400	4000-C	aluminiu
19005-500	23 Ninja LT	10005-500	5000-C	aluminiu
19005-600	23 Ninja LT	10005-600	6000	aluminiu



DAIWA TAMBURI REZERVĂ

MULINETE CU FRÂNĂ FRONTALĂ

Tamburi rezervă Ninja Match & Feeder LT

Art.-Nr.	Potrivite cu mulineta(-ele) Model(le)	Potrivite cu mulineta(-ele) Art.-Nr.	Potrivite cu mulineta(-ele) Mărime	Material Tambur de rezervă
19217-305	23 Ninja Match & Feeder LT	10217-305	3000-C	aluminum
19217-405	23 Ninja Match & Feeder LT	10217-405	4000-C	aluminum
19217-605	23 Ninja Match & Feeder LT	10217-605	6000SS	aluminum

Tamburi rezervă Prorex MQ LT

Art.-Nr.	Potrivite cu mulineta(-ele) Model(le)	Potrivite cu mulineta(-ele) Art.-Nr.	Potrivite cu mulineta(-ele) Mărime	Material Tambur de rezervă
19610-200	21 Prorex MQ LT	10610-200	2000	aluminum
19610-250	21 Prorex MQ LT	10610-250	2500D	aluminum
19610-255	21 Prorex MQ LT	10610-255	2500-XH	aluminum
19610-300	21 Prorex MQ LT	10610-300	3000D-C	aluminum
19610-305	21 Prorex MQ LT	10610-305	3000-CXH	aluminum
19610-400	21 Prorex MQ LT	10610-400	4000D-C	aluminum

Tamburi rezervă Prorex V LT

Art.-Nr.	Potrivite cu mulineta(-ele) Model(le)	Potrivite cu mulineta(-ele) Art.-Nr.	Potrivite cu mulineta(-ele) Mărime	Material Tambur de rezervă
19609-100	22 Prorex V LT	10609-100	1000	aluminum
19609-200	22 Prorex V LT	10609-200	2000	aluminum
19609-250	22 Prorex V LT	10609-250	2500-XH	aluminum
19609-300	22 Prorex V LT	10609-300	3000-C	aluminum
19609-400	22 Prorex V LT	10609-400	4000-C	aluminum
19609-401	22 Prorex V LT	10609-401	4000-CXH	aluminum

Tamburi rezervă Prorex X LT

Art.-Nr.	Potrivite cu mulineta(-ele) Model(le)	Potrivite cu mulineta(-ele) Art.-Nr.	Potrivite cu mulineta(-ele) Mărime	Material Tambur de rezervă
19608-200	18 Prorex X LT	10608-200	2000	aluminum
19608-250	18 Prorex X LT	10608-250	2500	aluminum
19608-300	18 Prorex X LT	10608-300	3000-C	aluminum
19608-301	18 Prorex X LT	10608-301	3000-CXH	aluminum
19608-400	18 Prorex X LT	10608-400	4000-C	aluminum

Tamburi rezervă Regal LT

Art.-Nr.	Potrivite cu mulineta(-ele) Model(le)	Potrivite cu mulineta(-ele) Art.-Nr.	Potrivite cu mulineta(-ele) Mărime	Material Tambur de rezervă
19116-105	18 Regal LT	10116-105	1000D	aluminum
19116-205	18 Regal LT	10116-205	2000D	aluminum
19116-255	18 Regal LT	10116-255	2500D	aluminum
19116-305	18 Regal LT	10116-305	3000D-C	aluminum

Tamburi rezervă Revor LT

Art.-Nr.	Potrivite cu mulineta(-ele) Model(le)	Potrivite cu mulineta(-ele) Art.-Nr.	Potrivite cu mulineta(-ele) Mărime	Material Tambur de rezervă
19221-102	23 Revros LT	10221-303	3000-CXH	aluminum
19221-202	23 Revros LT	10221-303	3000-CXH	aluminum
19221-252	23 Revros LT	10221-303	3000-CXH	aluminum
19221-302	23 Revros LT	10221-303	3000-CXH	aluminum
19221-303	23 Revros LT	10221-303	3000-CXH	aluminum
19221-402	23 Revros LT	10221-402	4000-C	aluminum
19221-403	23 Revros LT	10221-403	4000-CXH	aluminum
19221-502	23 Revros LT	10221-502	5000-C	aluminum

Tamburi rezervă Sweepfire EC

Art.-Nr.	Potrivite cu mulineta(-ele) Model(le)	Potrivite cu mulineta(-ele) Art.-Nr.	Potrivite cu mulineta(-ele) Mărime	Material Tambur de rezervă
19118-150	Sweepfire EC	10118-150	1500	nylon
19118-200	Sweepfire EC	10118-200	2000	nylon
19118-250	Sweepfire EC	10118-250	2500	nylon
19118-300	Sweepfire EC	10118-300	3000	nylon
19118-350	Sweepfire EC	10118-350	3500	nylon
19118-400	Sweepfire EC	10118-400	4000	nylon
19118-500	Sweepfire EC	10118-500	5000	nylon

Tamburi rezervă TD Feeder QD

Art.-Nr.	Potrivite cu mulineta(-ele) Model(le)	Potrivite cu mulineta(-ele) Art.-Nr.	Potrivite cu mulineta(-ele) Mărime	Material Tambur de rezervă
19419-412	18 TD Feeder QD	10419-412	4012	aluminum

Tamburi rezervă TDM QD

Art.-Nr.	Potrivite cu mulineta(-ele) Model(le)	Potrivite cu mulineta(-ele) Art.-Nr.	Potrivite cu mulineta(-ele) Mărime	Material Tambur de rezervă
19420-312	19 TDM QD	10420-312	3012	aluminum
19420-412	19 TDM QD	10420-412	4012	aluminum

Tamburi rezervă TDR Distance 25 QD

Art.-Nr.	Potrivite cu mulineta(-ele) Model(le)	Potrivite cu mulineta(-ele) Art.-Nr.	Potrivite cu mulineta(-ele) Mărime	Material Tambur de rezervă
19922-026	23 TDR Distance 25 QD	10922-026	25 QD	aluminum

Tamburi rezervă TDR Match & Feeder QD

Art.-Nr.	Potrivite cu mulineta(-ele) Model(le)	Potrivite cu mulineta(-ele) Art.-Nr.	Potrivite cu mulineta(-ele) Mărime	Material Tambur de rezervă
19516-258	24 TDR Match & Feeder QD	10516-258	2508QD	aluminum
19516-312	24 TDR Match & Feeder QD	10516-312	3012QD	aluminum
19516-313	24 TDR Match & Feeder QD	10516-313	3012QD-DH	aluminum

Tamburi rezervă QC

Art.-Nr.	Potrivite cu mulineta(-ele) Model(le)	Potrivite cu mulineta(-ele) Art.-Nr.	Potrivite cu mulineta(-ele) Mărime	Material Tambur de rezervă
19431-175	QC 750	10431-175	750	aluminum

MULINETE CU FRÂNĂ FRONTALĂ

Tamburi rezervă QR

Art.-Nr.	Potrivite cu mulineta(-ele) Model(le)	Potrivite cu mulineta(-ele) Art.-Nr.	Potrivite cu mulineta(-ele) Mărime	Material Tambur de rezervă
19431-075	QR 750	10431-075	750	aluminium

Tamburi rezervă Tournament QD

Art.-Nr.	Potrivite cu mulineta(-ele) Model(le)	Potrivite cu mulineta(-ele) Art.-Nr.	Potrivite cu mulineta(-ele) Mărime	Material Tambur de rezervă
19406-305	20 Tournament QD	10406-305	3010	aluminium
19406-310	20 Tournament QD	10406-310	3010	aluminium
19406-405	20 Tournament QD	10406-405	4010	aluminium

Tamburi Universali Pentru Mulinetele LT

Art.-Nr.	Potrivite cu mulineta(-ele) Mărime	Material Tambur de rezervă
19115-100	1000D	aluminium
19115-200	2000D	aluminium
19115-250	2500D	aluminium
19115-300	3000D	aluminium
19115-400	4000D	aluminium
19115-500	5000D	aluminium
19115-600	6000D	aluminium

MULINETĂ FREESPOOL



Tamburi rezervă Black Widow BR A

Art.-Nr.	Potrivite cu mulineta(-ele) Model(le)	Potrivite cu mulineta(-ele) Art.-Nr.	Potrivite cu mulineta(-ele) Mărime	Material Tambur de rezervă
19153-350	Black Widow BR A	10153-350	3500	aluminium
19153-400	Black Widow BR A	10153-400	4000	aluminium
19153-450	Black Widow BR A	10153-450	4500	aluminium
19153-500	Black Widow BR A	10153-500	5000	aluminium

Tamburi rezervă Black Widow BR LT

Art.-Nr.	Potrivite cu mulineta(-ele) Model(le)	Potrivite cu mulineta(-ele) Art.-Nr.	Potrivite cu mulineta(-ele) Mărime	Material Tambur de rezervă
19149-250	19 Black Widow BR LT	10149-250	2500	aluminium
19149-300	19 Black Widow BR LT	10149-300	3000	aluminium
19149-400	19 Black Widow BR LT	10149-400	4000-C	aluminium
19149-500	19 Black Widow BR LT	10149-500	5000-C	aluminium

Tamburi rezervă Emblem BR

Art.-Nr.	Potrivite cu mulineta(-ele) Model(le)	Potrivite cu mulineta(-ele) Art.-Nr.	Potrivite cu mulineta(-ele) Mărime	Material Tambur de rezervă
19158-100	22 Emblem BR	10158-100	10000	aluminium

Tamburi rezervă Emblem BR 25 A

Art.-Nr.	Potrivite cu mulineta(-ele) Model(le)	Potrivite cu mulineta(-ele) Art.-Nr.	Potrivite cu mulineta(-ele) Mărime	Material Tambur de rezervă
19928-025	Emblem BR 25 A	10928-025	25	aluminium

Tamburi rezervă Emcast BR A

Art.-Nr.	Potrivite cu mulineta(-ele) Model(le)	Potrivite cu mulineta(-ele) Art.-Nr.	Potrivite cu mulineta(-ele) Mărime	Material Tambur de rezervă
19152-350	Emcast BR A	10152-350	3500	aluminium
19152-400	Emcast BR A	10152-400	4000	aluminium
19152-450	Emcast BR A	10152-450	4500	aluminium
19152-500	Emcast BR A	10152-500	5000	aluminium

Tamburi rezervă Emcast BR LT

Art.-Nr.	Potrivite cu mulineta(-ele) Model(le)	Potrivite cu mulineta(-ele) Art.-Nr.	Potrivite cu mulineta(-ele) Mărime	Material Tambur de rezervă
19148-250	19 Emcast BR LT	10148-250	2500	aluminium
19148-300	19 Emcast BR LT	10148-300	3000	aluminium
19148-400	19 Emcast BR LT	10148-400	4000-C	aluminium
19148-500	19 Emcast BR LT	10148-500	5000-C	aluminium

Tamburi rezervă GS BR LT

Art.-Nr.	Potrivite cu mulineta(-ele) Model(le)	Potrivite cu mulineta(-ele) Art.-Nr.	Potrivite cu mulineta(-ele) Mărime	Material Tambur de rezervă
19144-300	20 GS BR LT	10144-300	3000	aluminium
19144-400	20 GS BR LT	10144-400	4000-C	aluminium
19144-500	20 GS BR LT	10144-500	5000-C	aluminium

Tamburi rezervă Infinity X BR

Art.-Nr.	Potrivite cu mulineta(-ele) Model(le)	Potrivite cu mulineta(-ele) Art.-Nr.	Potrivite cu mulineta(-ele) Mărime	Material Tambur de rezervă
19030-550	Infinity® X BR	10030-550	5500	aluminium



DAIWA TAMBURI REZERVĂ

MULINETE BIG PIT

Tamburi rezervă Basia 45 SCW QD

Art.-Nr.	Potrivite cu mulineta(-ele) Model(le)	Potrivite cu mulineta(-ele) Art.-Nr.	Potrivite cu mulineta(-ele) Mărime	Capacitate Nylon m/mm	Material Tambur de rezervă
19121-048	19 Basia 45 SCW QD	10121-048	45-5000C	300/0.35	aluminiu
19121-049	19 Basia 45 SCW QD	10121-048	45-5000LD	530/0.35	aluminiu

Tamburi rezervă Basia 45 SLD QD

Art.-Nr.	Potrivite cu mulineta(-ele) Model(le)	Potrivite cu mulineta(-ele) Art.-Nr.	Potrivite cu mulineta(-ele) Mărime	Material Tambur de rezervă
19121-045	17 Basia 45 SLD QD	10121-045	45-5000C	aluminiu

Tamburi rezervă Black Widow 25 A

Art.-Nr.	Potrivite cu mulineta(-ele) Model(le)	Potrivite cu mulineta(-ele) Art.-Nr.	Potrivite cu mulineta(-ele) Mărime	Material Tambur de rezervă
19133-225	Black Widow 25 A	10133-225	25	aluminiu

Tamburi rezervă Black Widow 35 A

Art.-Nr.	Potrivite cu mulineta(-ele) Model(le)	Potrivite cu mulineta(-ele) Art.-Nr.	Potrivite cu mulineta(-ele) Mărime	Material Tambur de rezervă
19155-550	Black Widow 35 A	10155-550	35-5500	aluminiu
19155-600	Black Widow 35 A	10155-600	35-5000LD	aluminiu

Tamburi rezervă Crosscast 35 SCW LD QD

Art.-Nr.	Potrivite cu mulineta(-ele) Model(le)	Potrivite cu mulineta(-ele) Art.-Nr.	Potrivite cu mulineta(-ele) Mărime	Material Tambur de rezervă
19128-609	20 Crosscast 35 SCW LD QD	10128-609	35-5000LD	aluminiu

Tamburi rezervă Crosscast 45 SCW QD

Art.-Nr.	Potrivite cu mulineta(-ele) Model(le)	Potrivite cu mulineta(-ele) Art.-Nr.	Potrivite cu mulineta(-ele) Mărime	Material Tambur de rezervă
19250-500	20 Crosscast 45 SCW QD	10250-500	45-5000C	aluminiu
19250-600	20 Crosscast 45 SCW QD	10250-600	45-5000LD	aluminiu

Tamburi rezervă Crosscast 45 SCW QD OT

Art.-Nr.	Potrivite cu mulineta(-ele) Model(le)	Potrivite cu mulineta(-ele) Art.-Nr.	Potrivite cu mulineta(-ele) Mărime	Material Tambur de rezervă
19250-605	21 Crosscast 45 SCW QD OT	10250-605	5000LD	aluminiu
19250-505	21 Crosscast 45 SCW QD OT	10250-505	5000C	aluminiu

Tamburi rezervă Crosscast Spod 45 SCW QD

Art.-Nr.	Potrivite cu mulineta(-ele) Model(le)	Potrivite cu mulineta(-ele) Art.-Nr.	Potrivite cu mulineta(-ele) Mărime	Material Tambur de rezervă
19128-610	20 Crosscast Spod 45 SCW QD	10128-610	45-5000C	aluminiu

Tamburi rezervă Crosscast Surf 45 SCW QD

Art.-Nr.	Potrivite cu mulineta(-ele) Model(le)	Potrivite cu mulineta(-ele) Art.-Nr.	Potrivite cu mulineta(-ele) Mărime	Material Tambur de rezervă
19251-500	20 Crosscast Surf 45 SCW QD	10251-500	45-5000C	aluminiu

Tamburi rezervă Emblem 35 SCW LD QD

Art.-Nr.	Potrivite cu mulineta(-ele) Model(le)	Potrivite cu mulineta(-ele) Art.-Nr.	Potrivite cu mulineta(-ele) Mărime	Material Tambur de rezervă
19158-635	23 Emblem 35 SCW QD	10158-635	35-5000C	aluminiu
19158-635D	23 Emblem 35 SCW QD	10158-635	35-5000C	aluminiu

Tamburi rezervă Emblem 45 SCW QD (OT)

Art.-Nr.	Potrivite cu mulineta(-ele) Model(le)	Potrivite cu mulineta(-ele) Art.-Nr.	Potrivite cu mulineta(-ele) Mărime	Material Tambur de rezervă
19158-649	23 Emblem 45 SCW QD-OT	10158-649	45-5000C	aluminiu
19158-649D	23 Emblem 45 SCW QD-OT	10158-649	45-5000C	aluminiu
19158-800	23 Emblem 45 SCW QD	10158-800	45-5000C	aluminiu
19158-800D	23 Emblem 45 SCW QD	10158-800	45-5000C	aluminiu

Tamburi rezervă Emblem 45 SCW QD SD

Art.-Nr.	Potrivite cu mulineta(-ele) Model(le)	Potrivite cu mulineta(-ele) Art.-Nr.	Potrivite cu mulineta(-ele) Mărime	Material Tambur de rezervă
19158-700	21 Emblem 45 SCW QD SD	10158-700	45-5000SD	aluminiu
19158-700SD	21 Emblem 45 SCW QD SD	10158-700	45-5000SD	aluminiu

Tamburi rezervă Emblem Spod 35 SCW QD

Art.-Nr.	Potrivite cu mulineta(-ele) Model(le)	Potrivite cu mulineta(-ele) Art.-Nr.	Potrivite cu mulineta(-ele) Mărime	Material Tambur de rezervă
19158-606	18 Emblem Spod 35 SCW QD	10158-606	35-5000C	aluminiu

Tamburi rezervă Emblem Surf 45 SCW QD

Art.-Nr.	Potrivite cu mulineta(-ele) Model(le)	Potrivite cu mulineta(-ele) Art.-Nr.	Potrivite cu mulineta(-ele) Mărime	Material Tambur de rezervă
19711-450	23 Emblem Surf 45 SCW QD	10711-450	45-5000C	aluminiu
19711-450D	23 Emblem Surf 45 SCW QD	10711-450	45-5000C	aluminiu

Tamburi rezervă 23 Superspod 45 SCW QD-OT

Art.-Nr.	Potrivite cu mulineta(-ele) Model(le)	Potrivite cu mulineta(-ele) Art.-Nr.	Potrivite cu mulineta(-ele) Mărime	Material Tambur de rezervă
19158-505	23 Superspod 45 SCW QD-OT	19158-505	45-5000C	aluminiu

Tamburi rezervă Tournament Basia 45 SCW QD

Art.-Nr.	Potrivite cu mulineta(-ele) Model(le)	Potrivite cu mulineta(-ele) Art.-Nr.	Potrivite cu mulineta(-ele) Mărime	Material Tambur de rezervă
19121-050	20 Tournament Basia 45 SCW QD	10121-050	45-5000C	aluminiu

Tamburi rezervă Tournament Feeder 25 QD

Art.-Nr.	Potrivite cu mulineta(-ele) Model(le)	Potrivite cu mulineta(-ele) Art.-Nr.	Material Tambur de rezervă
19924-025	21 Tournament Feeder 25 QD	10924-025	aluminiu

Tamburi rezervă Whisker 25 QD

Art.-Nr.	Potrivite cu mulineta(-ele) Model(le)	Potrivite cu mulineta(-ele) Art.-Nr.	Potrivite cu mulineta(-ele) Mărime	Material Tambur de rezervă
19930-025	20 Whisker 25 QD	10930-025	25	aluminiu

MULINETE BIG PIT

Tamburi rezervă Whisker 45 SCW QD OT

Art.-Nr.	Potrivite cu mulineta(-ele) Model(le)	Potrivite cu mulineta(-ele) Art.-Nr.	Potrivite cu mulineta(-ele) Mărime	Material Tambur de rezervă
19930-500	22 Whisker 45 SCW QD OT	10930-500	45-5000C	aluminum
19930-500D	22 Whisker 45 SCW QD OT	10930-500	45-5000C	aluminum
19930-500SD	22 Whisker 45 SCW QD OT	10930-500	45-5000C	aluminum

MULINETE BAITCAST

Tamburi rezervă Steez Limited SV TW HL

Art.-Nr.	Potrivite cu mulineta(-ele) Model(le)	Potrivite cu mulineta(-ele) Art.-Nr.	Potrivite cu mulineta(-ele) Mărime	Material Tambur de rezervă
19015-100	21 Steez Limited SV TW HL	10015-100	1000HL	aluminum

MULINETE DE PESCUIT SPINNING MARIN

Tamburi rezervă BG

Art.-Nr.	Potrivite cu mulineta(-ele) Model(le)	Potrivite cu mulineta(-ele) Art.-Nr.	Potrivite cu mulineta(-ele) Mărime	Material Tambur de rezervă
19460-250	BG	10460-250	2500	aluminum
19460-300	BG	10460-300	3000	aluminum
19460-350	BG	10460-350	3500	aluminum
19460-400	BG	10460-400	4000	aluminum
19460-450	BG	10460-450	4500	aluminum
19460-500	BG	10460-500	5000	aluminum
19460-650	BG	10460-650	6500	aluminum
19460-800	BG	10460-800	8000	aluminum

Tamburi rezervă BG MQ

Art.-Nr.	Potrivite cu mulineta(-ele) Model(le)	Potrivite cu mulineta(-ele) Art.-Nr.	Potrivite cu mulineta(-ele) Mărime	Material Tambur de rezervă
19465-250	20 BG MQ	10465-250	2500D-H	aluminum
19465-300	20 BG MQ	10465-300	3000D-XH	aluminum
19465-400	20 BG MQ	10465-400	4000D-XH	aluminum
19465-600	20 BG MQ	10465-600	6000D-H	aluminum
19465-080	20 BG MQ	10465-080	8000-H	aluminum
19465-100	20 BG MQ	10465-100	10000-H	aluminum
19465-020	20 BG MQ	10465-020	20000	aluminum

Tamburi rezervă Caldia SW

Art.-Nr.	Potrivite cu mulineta(-ele) Model(le)	Potrivite cu mulineta(-ele) Art.-Nr.	Potrivite cu mulineta(-ele) Mărime	Material Tambur de rezervă
19320-405	23 Caldia SW	10320-405	4000D-CXH	aluminum
19320-605	23 Caldia SW	10320-605	6000D-H	aluminum
19320-805	23 Caldia SW	10320-805	8000-H	aluminum
19320-105	23 Caldia SW	10320-105	10000-H	aluminum

MULINETE BAITCAST

Tamburi rezervă Tatula SV TW XLS / HL

Art.-Nr.	Potrivite cu mulineta(-ele) Model(le)	Potrivite cu mulineta(-ele) Art.-Nr.	Potrivite cu mulineta(-ele) Mărime	Material Tambur de rezervă
19714-100	20 Tatula SV TW HSL / XSL	10714-101, 10714-100	103XSLHL	aluminum

Tamburi rezervă Tatula TWS XSL / HL

Art.-Nr.	Potrivite cu mulineta(-ele) Model(le)	Potrivite cu mulineta(-ele) Art.-Nr.	Potrivite cu mulineta(-ele) Mărime	Material Tambur de rezervă
19711-304	20 Tatula TWS XSL / HL	10711-304, 10711-305	300XSLHL	aluminum

Tamburi rezervă Zilion SV TW PL / XHL

Art.-Nr.	Potrivite cu mulineta(-ele) Model(le)	Potrivite cu mulineta(-ele) Art.-Nr.	Potrivite cu mulineta(-ele) Mărime	Material Tambur de rezervă
19016-100	21 Zilion SV TW PL / XHL	10016-100	1000PL	aluminum
19016-105	21 Zilion SV TW PL / XHL	10016-105	1000XHL	aluminum

Tamburi rezervă Certate SW

Art.-Nr.	Potrivite cu mulineta(-ele) Model(le)	Potrivite cu mulineta(-ele) Art.-Nr.	Potrivite cu mulineta(-ele) Mărime	Material Tambur de rezervă
19315-050	21 Certate SW	10315-050	5000-H	aluminum
19315-051	21 Certate SW	10315-051	5000-XH	aluminum
19315-060	21 Certate SW	10315-060	6000-H	aluminum
19315-061	21 Certate SW	10315-061	6000-XH	aluminum
19315-080	21 Certate SW	10315-080	8000-H	aluminum
19315-081	21 Certate SW	10315-081	8000-P	aluminum
19315-100	21 Certate SW	10315-100	10000-H	aluminum
19315-101	21 Certate SW	10315-101	10000-P	aluminum
19315-140	21 Certate SW	10315-140	14000-XH	aluminum
19315-180	21 Certate SW	10315-180	18000-H	aluminum

Spare Spools for Saltiga

Art.-Nr.	Potrivite cu mulineta(-ele) Model(le)	Potrivite cu mulineta(-ele) Art.-Nr.	Potrivite cu mulineta(-ele) Mărime	Material Tambur de rezervă
19310-040	23 Saltiga	10310-040	4000-H	aluminum
19310-050	23 Saltiga	10310-050	5000-H	aluminum
19310-060	23 Saltiga	10310-060	6000-H	aluminum
19310-061	23 Saltiga	10310-061	6000-XH	aluminum

Art.-Nr.	Potrivite cu mulineta(-ele) Model(le)	Potrivite cu mulineta(-ele) Art.-Nr.	Potrivite cu mulineta(-ele) Mărime	Material Tambur de rezervă
19310-080	20 Saltiga	10310-080	8000-H	aluminum
19310-100	20 Saltiga	10310-100	10000-H	aluminum
19310-101	20 Saltiga	10310-101	10000-P	aluminum
19310-140	20 Saltiga	10310-140	14000-XH	aluminum
19310-141	20 Saltiga	10310-141	14000-P	aluminum
19310-180	20 Saltiga	10310-180	18000-H	aluminum
19310-200	20 Saltiga	10310-200	20000-H	aluminum





DAWNA

**ROD PROGRAM
2024**



ROD INDEX 2024



SPECIAL ROD INDEX

SEA TROUT SPIN

Art. No.	Series	Length	C.W.	Closed Length	Sections	Weight	No. Guides	Page
11128-305	Tournament XT Titanium	3.05m	5-35g	157cm	2	170g	10	126
11325-300	Daiwa Pro Staff ST	3.00m	8-35g	157cm	2	160g	10	136
11326-320	Daiwa Pro Staff ST	3.20m	10-35g	164cm	2	190g	10	136
11326-305	Daiwa Pro Staff ST	3.05m	14-42g	157cm	2	185g	10	136
11425-310	Caldia Spin	3.10m	7-35g	160cm	2	190g	9	146
11872-	Wilderness ST				2			150
11665-310	Exceler ST	3.15m	15-40g	162cm	2	185g	8	155
11121-301	Fuego Camo	3.00m	10-40g	157cm	2	160g	9	156
11768-290	Legalis Spin	2.90m	5-35g	152cm	2	165g	9	158
11768-300	Legalis Spin	3.05m	10-40g	159cm	2	175g	9	158
11438-310	Crossfire ST	3.00m	10-30g	156cm	2	195g	8	167
11446-310	Sweepfire ST	3.00m	10-30g	157cm	2	235g	9	169
11253-300	Megaforce Travel	3.00m	10-45g	66cm	5	215g	9	172
11533-312	Seahunter X ST	3.10m	10-40g	160cm	2	185g	9	245
11280-300	Prorex S	3.00m	10-40g	157cm	2	165g	9	398

UL/L SPIN/SPOON

Art. No.	Series	Length	C.W.	Closed Length	Sections	Weight	No. Guides	Page
11117-220	Tournament AGS	2.20m	3.5-14g	116cm	2	110g	9	125
11128-215	Tournament XT Titanium	2.15m	4-18g	111cm	2	105g	9	126
11926-195	Airity Spin	1.95m	2-9g	104cm	2	90g	8	129
11926-225	Airity Spin - S	2.25m	3-12g	116cm	2	105g	8	129
11323-190	Daiwa Pro Staff Perch -S	1.95m	3-14g	100cm	2	110g	10	132
11325-195	Daiwa Pro Staff Trout A. -S	1.95m	0.5-6g	103cm	2	95g	9	136
11325-210	Daiwa Pro Staff Trout A.	2.10m	3-10g	111cm	2	105g	8	136
11508-	Tatula XT UL/L Spin				2			140
11507-	Tatula XT UL Baitcast				2			141
11220-195	Ballistic LTD	1.95m	1-6g	103cm	2	100g	7	142
11220-200	Ballistic LTD	2.00m	5-14g	106cm	2	105g	7	142
11525-200	Ballistic X	2.00m	3-10g	106cm	2	85g	7	144
11525-210	Ballistic X	2.10m	4-15g	111cm	2	95g	7	144
11425-195	Caldia UL Spin	1.95m	1-6g	101cm	2	100g	8	147
11425-200	Caldia L Spin	2.00m	3-12g	103cm	2	105g	8	147
11427-	Caldia Sensor Spin				2			148
11872-	Wilderness Trout				2		8	150
11873-	Wilderness Solid Spin				2			153
11874-	Wilderness Coregone				2+2			153
11664-	Exceler UL -S				2			155
11121-200	Fuego Spin	2.00m	3-12g	107cm	2	115g	8	156
11768-190	Legalis Spin	1.90m	2-12g	103cm	2	85g	8	159
11768-210	Legalis Spin	2.10m	3-15g	111cm	2	100g	8	159
11627-	Ninja X UL				2			161
11437-	Crossfire UL Spin		2-7g		2			167
11445-	Sweepfire UL Spin		5-10g		2		7	169
11400-	Triforce Target Spoon				2		7	170
11251-	Megaforce Sensitip -S				2			173
11718-	Presso Trout -S		0.5-5g		2		8	174
11718-	Presso Trout		1-6g		2		7	174
11719-	Presso Iprimi -S		0.5-6g		2		8	175
11719-	Presso Iprimi		1-7g		2		7	175
11441-	Silver Creek UL -S		3-14g		2		9	176
11441-	Silver Creek L -S		5-21g		2		9	176
11440-	Silver Creek Spoon		0.5-5/1-6g		2			177
11411-190	Ballistic X Tele Spin	1.90m	4-15g	57cm	6	100g	5	224
11421-190	Sweepfire Tele Spin	1.90m	3-15g	50cm	5	110g	4	228
11211-210	Prorex AGS - S	2.10m	3-12g	111cm	2	80g	9	389
11211-225	Prorex AGS -S	2.25m	3-12g	117cm	2	80g	9	389
11335-235	Prorex XR Chebujig -S	2.35m	3.5-12g	122cm	2	115g	9	391
11335-265	Prorex XR Chebujig -S	2.65m	3.5-12g	137cm	2	130g	10	391
11284-	Prorex X Sensor				2			396
11280-210	Prorex S	2.10m	3-14g	111cm	2	115g	9	398

BAITCAST

Art. No.	Series	Length	C.W.	Closed Length	Sections	Weight	No. Guides	Page
11118-215	Tournament AGS BC	2.10m	14-42g	110cm	2	115g	9	125
11116-210	Morethan Shad Attack BC	2.10m	14-42g	110cm	2	140g	10	131
11321-	Daiwa Pro Staff BC				2			134
11320-190	Pro Staff Vertical Cat BC	1.90m	180g	135cm	1+1	185g	9	138
11324-215	Pro Staff Baitcast	2.15m	5-18g	111cm	2	125g	9	139
11324-225	Pro Staff Baitcast	2.25m	14-42g	118cm	2	150g	10	139
11507-	Tatula XT BC				2			141
11527-210	Ballistic X BC	2.10m	7-21g	111cm	2	125g	10	145
11527-211	Ballistic X BC	2.10m	8-35g	111cm	2	130g	10	145
11405-215	Triforce BC	2.10m	7-28g	109cm	2	140g	9	170
11304-226	Prorex XR Finesse BC	2.20m	5-14g	114cm	2	120g	10	392
11336-	Prorex XR BC				2			392
11336-	Prorex XR BC				2			393
11285-196	Prorex X BC Vertical	1.95m	8-35g	100cm	2	150g	9	397
11285-235	Prorex X BC	2.35m	up to 84g	120cm	2	145g	10	397

TRAVEL/MULTIPIECE

Art. No.	Series	Length	C.W.	Closed Length	Sections	Weight	No. Guides	Page
11123-	Fuego Camo Travel				4		8	157
11207-	Ninja X Mobile Spin				3		8	163
11208-	Ninja X-Compact Spin			50cm	9 10		8	163
11253-	Megaforce Travel Spin				4 5			172
11596-	Ninja X Carp 3 sect.				3		6	201
11596-366	Ninja X Carp 4 sect.	12ft	3.00lbs		4		6	201
11596-397	Ninja X Carp 4 sect.	13ft	3.50lbs		4		6	201
11584-369	Black Widow Carp	12ft	3.00lbs		3		6	203
11500-	Saltiga Air Portable				3 4			232
11882-	Grandwave Travel Pk				5		8	235
11845-226	Sealine X'treme Irl. Light	2.25m	100-250g	65cm	4	330g	2	237
11846-	Sealine X'treme Irl.				3 4		2	239
11351-	Sealine Travel Pk	2.40m		66cm	4		7	241
11908-	BG Offshore Travel				4		7	242

TEHNOLOGIE LANSETE DAIWA

Material din fibră de carbon

Materialul din fibră de carbon folosit are cel mai mare impact asupra calității unei lansete. Noi cei de la DAIWA căutăm permanent pentru a îmbunătăți conținutul de fibră de carbon și a reduce procentul de rășină. În conformitate cu sloganul: mai mulți mușchi, mai puțină grăsime. Acesta este modul nostru de a construi lansete îmbunătățite continuu.

SUPER SVF

Fibră de carbon Super SVF

Conținutul de rășină din materialul exclusiv DAIWA este redus la minimum. Fabricarea și prelucrarea Super SVF necesită mașini de ultimă generație și este complex și costisitor. Prin urmare, acest material este folosit doar pentru produsele noastre de top. Lansetele din carbon Super SVF sunt extrem de ușoare și agere. Blank-urile revin instantaneu în poziția inițială după aruncare și, prin urmare, permit aruncări extrem de precise și lungi.

SVF

Fibra de carbon SVF

Datorită cotei mai reduse de rășină la fibra de carbon SVF, lansetele sunt mai sensitive și mai ușoare decât cele din fibră de carbon HVF. Blank-urile SVF sunt extrem de rapide și transmit instantaneu contactul cu structurile sau cu peștii, intuind perfect acțiunea nălucii. Răsurile în timpul și după aruncări sunt aproape complet eliminate – contribuind la o mai mare precizie a lansărilor. Fibra de carbon SVF este, de asemenea, prelucrată exclusiv în fabricile de lansete DAIWA.

HVF

Fibra de carbon HVF

Acest material premium „High Volume Fiber” a fost dezvoltat de DAIWA și este prelucrat exclusiv în propriile fabrici de lansete. Fibrele de carbon foarte subțiri permit fabricarea de blank-uri extra-compacte cu conținut scăzut de rășină. Lansetele obținute sunt extrem de ușoare, sunt agere și sunt mai bine echilibrate decât lansetele cu blank-uri convenționale din fibră de carbon.



HIGH MODULUS CARBON PLUS

Fibra de carbon HMC+

Blank-urile „High Modulus Carbon +” sunt fabricate din fibre de carbon cu modul înalt, cu densitate ridicată. În consecință, blank-urile HMC+ conțin doar o cantitate redusă de rășină în comparație cu cele de carbon Pre Preg convenționale. HMC+ reprezintă un nivel de calitate anterior fibrelor de carbon HVF. Lansetele din acest material sunt mai rapide, mai ușoare și mai bine echilibrate decât lansetele fabricate din materiale standard cu o cantitate mare de rășină sau blank-uri compozite din carbon și fibră de sticlă.

NANOPLUS

La tehnologia Nanoplus, materialul pe bază de rășină este îmbogățit cu un compus nanoalloy și apoi este utilizat pentru impregnarea fibrelor de carbon unice, permițând astfel proiectarea blank-urilor foarte ușoare și robuste.



Cu inelele AGS (AGS = Air Guide System) DAIWA prezintă o nouă eră a tehnologiei construcției pentru lansete. Inelele AGS au rame din fibră de carbon – prin urmare, inelele AGS sunt considerabil mai ușoare decât, spre exemplu, un inel Fuji de Titan, care este unul dintre cele mai ușoare inele din lume. Greutatea redusă optimizează



acțiunea lansetei- lanseta devine în esență mai rapidă și revine la forma inițială mai repede. În plus, utilizarea de inele cu rame de fibră de carbon, reduce vibrațiile inelelor în timpul aruncării - consecința, aruncări mai precise. Cine ia vreodată în mână o lansetă cu inele AGS va realiza imediat diferența față de inelele și acțiunile convenționale.

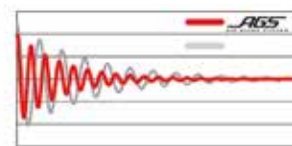

Datorită AGS, vârful devine mai rapid.



Comparativ cu inelele convenționale, utilizarea de inele AGS rezultă într-o economisire de până la 40% în greutate. Acest lucru implică blank-ul mai rapid și rezultatele într-o acțiune îmbunătățită în mod vizibil.

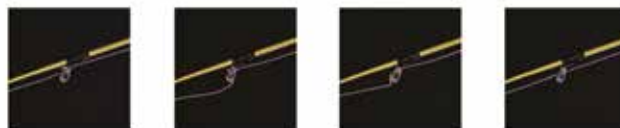

Construcția frame-ului reduce amenințarea de încărcări. Mai ales pe vânt și la utilizarea de fire textile, pericolul de a pierde năluca din cauza încărcării pe inele este mare. Inelele AGS permit o „evadare” a firului fără noduri sau pierderi de năluci.

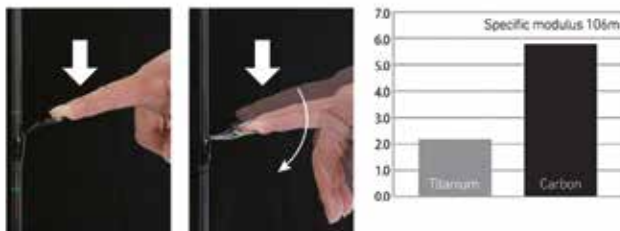

Comparând rigiditatea pentru carbon și titan: Carbonul oferă o rigiditate de aproximativ 3 ori mai mare față de titan și, prin urmare, este materialul ideal pentru construcția inelelor - cadrele de carbon ale inelelor AGS sporesc sensibilitatea blank-ului ca nici un alt material.

3DX[®]

3D CROSS

În contrast cu fibrele obișnuite de carbon, la care structura materialului este orientată bi-dimensional, cu 3DX 3D-Cross DAIWA a dezvoltat un material din fibră de carbon tridimensional.

3DX

Strâns împletite între ele, fibrele de carbon 3DX sunt integrate în blank, în timpul fabricației. Acest "schelet" îmbunătățește compresia, rezistența la încovoiere și face blank-ul mai ager.

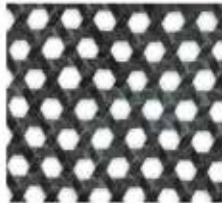

3DX

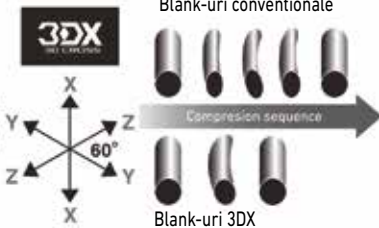

Datorită noul material din fibră de carbon 3DX, comprimarea blank-ului este îmbunătățită considerabil. Lanseta are întotdeauna aceeași acțiune - indiferent de direcția de curbare. În plus, rezistența la torsiune este mult îmbunătățită - consecința este lansări mai precise.

Modelul hexagonal este larg răspândit în natură și a fost totodată baza inovațiilor tehnice substanțiale.



Pentru îmbinarea de spigot V-Joint Alpha, fibra de carbon BIAS, exclusiv de la DAIWA este combinat cu tehnologia Nanoplus. Fibra de carbon cu nanoparticule din material mărește stabilitatea și reduce greutatea. Îmbinarea pe spigot poate fi dimensionată mai subțire.

X45[®]

Material special din fibră de carbon având obiectiv îmbunătățirea rezistenței la torsiune. Fibrele de carbon convenționale sunt întotdeauna stratificate într-un unghi de 90 de grade - materialul X45 sunt așezate în unghi de 45 de grade și face lansetele mai puternice și mai rezistente la efort.

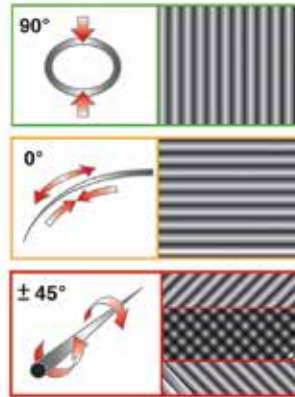

În ciuda pericolului crescut de deformare se menține flexibilitatea. Acest lucru implică faptul că lansetele X45 sunt nu numai puternice și aruncă mai precis, dar, de asemenea, ajută pescarul la prezentarea nălucilor delicat și să pună capăt drill-ului cu peștele în condiții de siguranță.

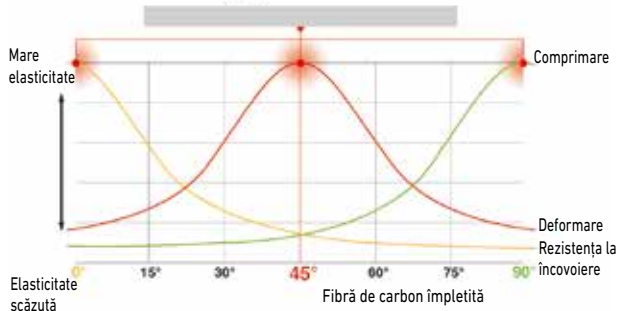
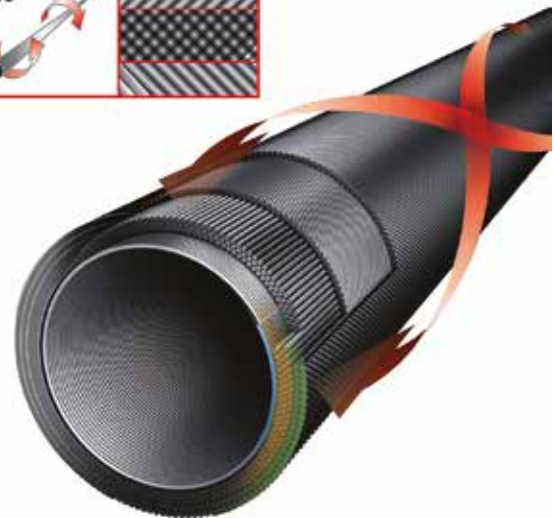

X45 oferă echilibrul perfect de putere, control și elasticitate



V-Joint este o îmbinare specială pe spigot - spigot-ul și blank-ul sunt făcute dintr-un material BIAS special din fibră de carbon, exclusiv folosit de DAIWA. Fibrele de carbon urmează un unghi de 45 de grade. Consecința este o îmbinare mai subțire și o curbă perfectă.



TOURNAMENT AGS SPINNING

Datorită fibrei de carbon SVF, a construcției X45 și a tehnologiei Nanoplus, am reușit să proiectăm blank-uri ușoare și agere, pentru Tournament AGS, care revin instant la forma inițială după lanseu! Îmbinarea spigot V-Joint permite designul unor lansete foarte subțiri cu curburi de îndoire îmbunătățite și rezistență remarcabilă la conexiunea tronsoanelor. Construcția X45 îmbunătățește compresia blank-ului, făcând ca toată lanseta să fie mai rezistentă la distorsiuni, mai precisă în lanseu și cu riscuri reduse de rupere!

Lanetele de spinning Tournament AGS oferă un sentiment remarcabil – inelele foarte ușoare și rezistente AGS construite din fibră de carbon transmit instant către blank orice mișcare și contact al nălucii cu fundul apei sau cu peștele.

Secțiunile din fibră de carbon ale mânerului cu puteri de aruncare de 14g, 28g sau 42g transmit fiecare mișcare a blank-ului direct în braț, deschizând astfel o nouă dimensiune pentru controlul nălucii.

Inelele ușoare AGS, în combinație cu secțiunile din fibră de carbon ale mânerului au o influență enormă pentru acțiunea unică și echilibrul blank-ului – iar rezultatul este o simbioză perfectă a tehnologiilor!

- Blank carbon fibră SVF® Nanoplus
- Construcție fibră carbon X45®
- Acoperire Micro-Pitch
- Îmbinare V-Joint® spigot
- Mâner EVA / fibră carbon
- Mandrină DAIWA® Air Sensor
- Inele AGS® fibră carbon
- Inele vârf Fuji® SiC
- Inele matisate
- Prindere cârlig detașabilă
- Husă pentru transport exclusivistă

AGS
AIR GUIDE SYSTEM

SVF
NANOPLUS

AIRSENSOR

X45

V-JOINT



TOURNAMENT AGS SPIN

LANSETĂ SPINNING | H | XH

Lansetele Tournament AGS cu putere de aruncare de 14-42g sunt perfecte pentru nălucile soft la pescuitul de șalău, știucă sau bibani mari. Blank-urile extrem de rezistente și rapide permit recuperări mai agresive pe distanțe lungi și transmit "Țacul" instant și foarte clar. Această acțiune a blankului este de asemenea ideală pentru crank-uri și twitchbaits!

Lansetele cu putere de aruncare 28-84g sunt făcute pentru pescuitul "greu" de spinning la știucă și șalău cu voblere sau năluci soft mari și sunt echipate cu mâner split-ate finisate EVA. Materialul dur EVA din secțiunea mâner îmbunătățește echilibrul acestor lansete puternice de spinning, garantând un control perfect dar și un confort foarte bun pentru drill-urile violente cu exemplarele cele mai mari!

Art.-Nr.	Lungime m	Putere aruncare g	Acțiune	Lung.închisă cm	Sect.	Inele	Greutate g
11118-210	2.10	14-42	ultra fast	110	2	9	115
11118-240	2.40	14-42	ultra fast	126	2	9	130
11118-270	2.70	14-42	ultra fast	141	2	9	145
11118-245	2.40	28-84	ultra fast	126	2	9	140
11118-275	2.70	28-84	ultra fast	141	2	9	155

TOURNAMENT AGS



AGS
AIR GUIDE SYSTEM



TOURNAMENT AGS JIGGERSPIN

LANSETĂ SPINNING JIG | L | M

Lansetele Tournament AGS jig spinning se caracterizează prin acțiunea specifică de vârf. Lansetele sunt fabricate perfect pentru pescuitul la șalău, biban, păstrăv sau clean – peștii vor ataca cu ușurință nălucile mici sau medii, cu jig-uri de până la 12g, iar tu vei simți instant atacul! Versiunea cu putere de aruncare de 14g este ideală pentru biban, clean și păstrăv, cu năluci mai ușoare sau aproape de suprafața apei. Distracția la pescuit este garantată oricând!

Art.-Nr.	Lungime m	Putere aruncare g	Acțiune	Lung.inchisă cm	Sect.	Inele	Greutate g
11117-220	2.20	3.5-14	extra fast	116	2	9	110
11117-210	2.10	7-28	ultra fast	110	2	9	115
11117-240	2.40	7-28	ultra fast	126	2	9	125
11117-270	2.70	7-28	ultra fast	141	2	9	135

TOURNAMENT AGS BAITCAST

LANSETĂ BAITCAST | H

Lanseta Tournament AGS Baitcast cu putere de aruncare de până la 42g are aceleași caracteristici ca și versiunea de spinning, dar este echipată cu mandrină ergonomică de baitcasting.

Art.-Nr.	Lungime m	Putere aruncare g	Acțiune	Lung.inchisă cm	Sect.	Inele	Greutate g
11118-215	2.10	14-42	ultra fast	110	2	9	115



SVF
nanoplus

V-JOINT α

3DX
3D CROSS

AIRSENSOR

X45



- Blank carbon fibră SVF® Nanoplus
- Construcție fibră carbon X45®
- Fibră carbon împletită 3DX® 3D la suprafață
- Îmbinare V-Joint® Alpha spigot
- Mâner finisat Hard EVA premium
- Mandrină DAIWA® Air Sensor
- Inele Fuji® Titanium K SiC

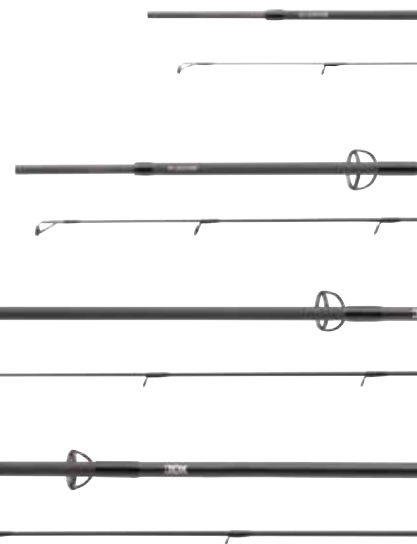

TOURNAMENT

XT TITANIUM

TOURNAMENT XT TITANIUM SPIN

LANSETĂ SPINNING | L-H

Lansete de spinning DAIWA de ultimă generație!

Lansetele Tournament XT Titanium reunesc cele mai bune tehnologii de fabricare a lansetelor cu componente premium.

Datorită conținutului extrem de scăzut de rășină și greutatei reduse rezultate, blank-urile din fibră de carbon SVF reacționează în cele din urmă rapid și permit aruncări precise. Cu tehnologia Nanoplus, cele mai mici particule de fibră de carbon din interiorul rășinii conduc la o reducere crescută a greutatei prin creșterea robusteții. Cu tehnologia X45, fibrele de carbon sunt înfășurate într-un unghi de 45°, rezultând un blank mult mai puternic și mai rezistent la distorsiuni.

Materialul 3DX din secțiunea mânerului oferă lui Tournament XT Titanium Spin un aspect premium și întărește a doua jumătate a lansetei într-o mare măsură.

Inelele Fuji Titanium SiC folosite sunt cele mai ușoare inele disponibile având o greutate semnificativ redusă în comparație cu inelele cu cadru de oțel. Această reducere de greutate duce la o rezistență și acțiune fast, făcând din aceste lansete partenerul perfect pentru cele mai ușoare mulinete LT. Mandrina din carbon compozit DAIWA Air Sensor original este extrem de ușoară și rezistentă la distorsiuni și oferă o manevrabilitate plăcută.

Secțiunea mânerului este finisată cu EVA-Hard premium și a fost modificată pentru a optimiza și mai mult echilibrul lansetei.

Modelul de 3.05m este alegerea potrivită pentru șalău și biban cu năluci soft la distanță. Este perfect aplicabil pentru pescuitul păstrăvului de mare de pe mal cu linguri și voblere.

Art.-Nr.	Lungime m	Putere aruncare g	Acțiune	Lung.închisă cm	Sect.	Inele	Greutate g
11128-215	2.15	4-18	ultra fast	111	2	9	105
11128-216	2.15	7-32	ultra fast	111	2	9	120
11128-235	2.35	7-35	ultra fast	120	2	9	130
11128-265	2.65	7-35	ultra fast	135	2	9	145
11128-236	2.35	14-42	ultra fast	120	2	9	130
11128-266	2.65	14-42	ultra fast	135	2	9	150
11128-237	2.35	18-64	ultra fast	120	2	9	135
11128-267	2.65	18-64	ultra fast	135	2	9	155
11128-305	3.05	5-35	extra fast	157	2	10	170



TOURNAMENT

X^TTITANIUM



11128-215



11128-236



11128-265



11128-305





AIRITY SPINNING

Lansete spinning fantastice în stil Japonez!

- Blank fibră carbon HVF® Nanoplus
- Construcție fibră carbon X45®
- Îmbinare V-Joint® put-over
- Mâner finisat EVA premium
- Mandrină DAIWA® Air Sensor
- Inele Fuji® K SiC

HVF
nanoplus

X45

AIRSENSOR

V-JOINT



AIRITY SPIN

LANSETĂ SPINNING | M | MHM | H

Pentru lansetele spinning Airity, inginerii noștri au inclus unele din cele mai bune tehnologii și componente DAIWA.

Blank-urile HVF Nanoplus cu tehnologia X45 sunt caracterizate de acțiunea specifică de vârf, fiind perfecte pentru toate felurile de năluci soft. Construcția X45 din fibră de carbon îmbunătățește rezistența la deformări și precizia de aruncare. Amestecul de nanoparticule din fibra de carbon HVF permite reducerea cantității de rășini. În acest fel, lansetele devin mai ușoare, mai rapide și mult mai echilibrate. Tehnologia exclusivistă V-Joint întărește îmbinarea spigot datorită fibrei de carbon BIAS utilizată formând o curbă de îndoire incredibil de uniformă. Desigur, au fost respectate și cele mai înalte standarde de calitate pentru componente.

Inelele extrem de ușoare Fuji K SiC echipează cele mai bune lansete de pe piață. Mandrina exclusivistă DAIWA Air Sensor fabricată din fibră de carbon, foarte ușoară, materialul premium EVA dur din mâner și piulița mandrinei din fibră de carbon împletită, garantează rezistență, fiabilitate și o durată lungă de viață.

Art.-Nr.	Lungime m	Putere aruncare g	Acțiune	Lung.închisă cm	Sect.	Inele	Greutate g
11926-210	2.10	7-21	extra fast	111	2	9	110
11926-240	2.40	14-42	extra fast	127	2	9	140
11926-270	2.70	14-42	extra fast	142	2	9	150
11926-245	2.40	28-70	extra fast	127	2	9	145
11926-275	2.70	28-70	extra fast	142	2	9	155



AIRITY



11926-195



11926-210



11926-245

AIRITY LIGHT SPIN

LANSETĂ SPINNING FINESSE | UL | L

Blank-ul lui Airity cu putere de aruncare de 2-9g este combinat cu vârful tubular, fiind potrivită pentru pescuitul light la păstrăv, biban sau clean cu mini-linguri, voblere și năluci soft.

Lanseta cu putere de aruncare de 3-12g este echipată cu blank sensibil din fibră de carbon spliced-in, cu rezervă de putere mare – ideală pentru pescuitul cu năluci fine la biban sau cu năluci mici în curenți puternici. Controlul perfect al nălucii și detectarea prezentărilor sunt garantate!

Art.-Nr.	Lungime m	Putere aruncare g	Acțiune	Lung.închisă cm	Sect.	Inele	Greutate g
11926-195	1.95	2-9	extra fast / fast	104	2	9	90
11926-225	2.25	3-12	extra fast	116	2	9	105

AIRITY JIGGERSPIN

LANSETĂ SPINNING JIG | M | MH

Lansetele jig spinning din seria Airity sunt concepute pentru pescuitul cu năluci soft la șalău și biban cu fir textil. Utilizând greutatea de aruncare de 15g sau 20g, aceste lansete își ating potențialul optim de lansare și de prezentare a nălucilor – ideale pentru folosirea nălucilor soft de 8-12cm și jiguri de 7.5-15g!

Art.-Nr.	Lungime m	Putere aruncare g	Acțiune	Lung.închisă cm	Sect.	Inele	Greutate g
11927-240	2.40	7-28	extra fast	127	2	9	125
11927-270	2.70	7-28	extra fast	142	2	9	135
11927-245	2.40	8-35	extra fast	127	2	9	130
11927-275	2.70	8-35	extra fast	142	2	9	145



MORETHAN SHAD ATTACK

Lansete pentru shad din segmentul premium!

- Blank carbon fibră SVF® Nanoplus
- Construcție fibră carbon X45®
- Îmbinare V-Joint® Alpha spigot
- Mâner finisat plută AAA
- Mandrină Fuji®
- Vârf tubular
- Inele Fuji® Titanium K SiC
- Suport cârlig
- Husă pentru transport exclusivă

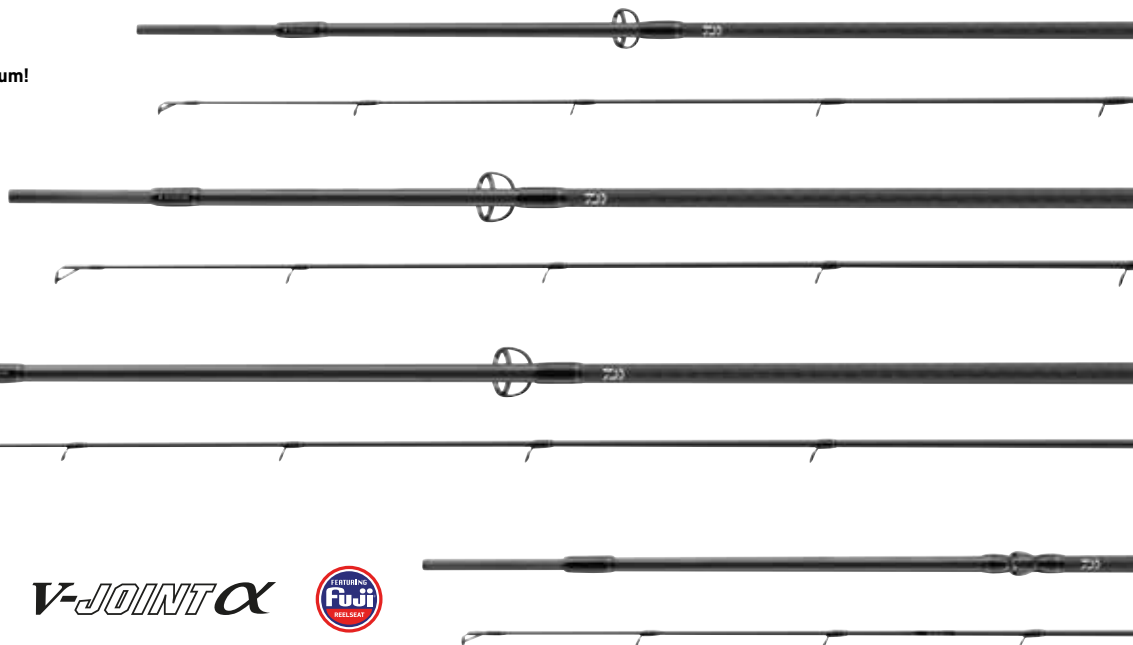

MORETHAN SHAD ATTACK

NEW

LANSETĂ SPINNING | M | MH | H

Echipate cu cele mai bune componente premium, acțiunea blank-urilor SVF nanoplus a fost setată cu exactitate cerințelor pescuitului modern la biban, șalău și știucă. Modelele Perch și Zander Attack cu putere de aruncare de 7-32g (biban) sau 14-56g (șalău) sunt extrem de rapide, au vârful rigid și transmit perfect prezentările în secțiunea mânerului. Shad-urile pot fi prezentate și recuperate într-un mod foarte precis. Aceste lansete sunt perfecte și pentru pescuitul cu năluci hard. Twitchbait-urile și voblerele pot fi aruncate la distanțe mari și prezentate într-un mod agresiv. Acțiunea lanselei Pike Attack cu putere de aruncare de 18-64g este potrivită pentru pescuitul clasic cu shad-uri, dar face și o treabă excelentă la pescuitul de recuperare constantă cu alte năluci soft, medii și voblere. În sarcină această lansetă are acțiune progresivă – perfect atunci când smuciturile puternice trebuie absorbite în timpul luptei cu peștii mari. Datorită utilizării unui material îmbunătățit din fibră de carbon BIAS, îmbinarea V-Joint Alpha a fost realizată și mai subțire, rezultând o creștere a stabilității de până la 10% și o curbă de îndoire îmbunătățită datorită economisirii de material.

Art.-Nr.	Lungime m	Putere aruncare g	Acțiune	Lung.închisă cm	Sect.	Inele	Greutate g
11116-240	2.40	7-32	ultra fast	125	2	9	145
11116-270	2.70	7-32	ultra fast	141	2	10	165
11116-241	2.40	14-56	ultra fast	125	2	9	155
11116-271	2.70	14-56	ultra fast	141	2	10	160
11116-250	2.55	18-64	extra fast	132	2	9	155



morethan



MORETHAN SHAD ATTACK BAITCAST

NEW

LANSETĂ BAITCAST | MH

În afara lansetelor de spinning, seria Morethan Shad Attack include și o lansetă pentru baitcasting, atât pentru pescuitul cu năluci soft, cât și hard. Cu o lungime de 2.10m această lansetă poate fi utilizată din barcă cât și de pe mal. Cu o putere de lansare de 14-42g, Cast Attack aruncă toate shad-urile clasice pentru biban, șalău și știucă, dar și crankbait-uri și twitchbait-uri pe distanțe lungi.

Art.-Nr.	Lungime m	Putere aruncare g	Acțiune	Lung.inchisă cm	Sect.	Inele	Greutate g
11116-210	2.10	14-42	ultra fast	110	2	10	140



PRO STAFF SPINNING

Seria DAIWA Pro Staff a fost creată în strânsă cooperare cu echipa DAIWA Teamangler, Nils Gabsa, Marten Laciny, Adrian Prus, Sebastian Bischof, Horst Hennings, Tim Jaschke și Marcel Asbroek.

Experții au petrecut multe ore pe apă în timpul conceperii, testând numeroase prototipuri până când au fost realizate lansete speciale perfecte! Acțiunea blankului, componentele utilizate, tehnologiile și detaliile constructive, de ex. lungimea mânerului, au fost special concepute pentru specialiștii la biban / șalău, pescuit vertical, pelagic și știucă / Big Bait. Pentru a satisface nevoile experților noștri, au fost utilizate numeroase tehnologii de vârf DAIWA.

Materialul din fibră de carbon HVF Nanoplus permite construirea de blank-uri foarte ușoare, subțiri, rapide și – în același timp - extrem de rezistente. Datorită adăugării nanoparticulelor, cantitatea de rășină a fost redusă și mai mult. Blankurile au devenit mai rapide și mai ușoare!

Construcția din fibră de carbon X45 duce la o curbă de încovoiere îmbunătățită, datorită poziționării speciale a fibrelor de carbon – blank-urile sunt foarte rezistente la distorsiuni, permit aruncări precise și pot fi controlate perfect în timpul drill-ului și a prezentării nălucii. În plus, lanselele sunt mai rezistente. Tehnologia V-Joint implică un strat de fibră de carbon BIAS, utilizat exclusiv la îmbinările rigide, realizat de DAIWA. Acest material special face ca această parte, de obicei sensibilă, a lansetei să fie foarte robustă și îmbunătățește curba de încovoiere în același timp.

Am acordat o atenție deosebită echilibrului lansetei – construcția secțiunii mânerului, selecția inelelor K premium, foarte ușoare, Fuji Alconite și materialele folosite reprezintă împreună senzația perfectă a lansetelor și permit pescuitul fără efort timp îndelungat.

- Blank fibră carbon HVF® Nanoplus
- Construcție fibră carbon X45®
- Inele Fuji® K Alconite



PRO STAFF

HVF
nanoplus

X45

V-JOINT



AIRSENSOR



PRO STAFF PERCH

LANSETĂ SPINNING | L | ML

Modelele perch ale seriei Pro Staff au fost concepute pentru două stiluri diferite de pescuit.

Finesse Perch cu puterea de aruncare de 3-14g este dotat cu un vârf plin spliced-in din fibră de carbon și o rezervă de putere ce transmite perfect către pescar prezentările fine, acțiunea nălucii sau structurile de pe fundul apei. Mânerul superior foarte scurt și mandrina Fuji TVS cu deschideri laterale permit un contact instant cu blank-ul. Lansetă perfectă pentru prezentarea nălucilor mici de tip creature pe Flexi-Jig, mini voblere și multe altele!

Modelul cu putere de aruncare de 5-28g este echipat cu un vârf tubular, iar datorită acțiunii acestuia, este alegerea potrivită pentru un jigging agresiv cu năluci soft de toate felurile, dar se comportă foarte bine și la twitching cu voblere mici și medii. Este perfectă atunci când țintiți bibanii mari în ape mai adânci sau în curenți.

Art.-Nr.	Lungime m	Putere aruncare g	Acțiune	Lung.închisă cm	Sect.	Inele	Greutate g
11323-190	1.95	3-14	extra fast	100	2	10	110
11323-210	2.10	5-28	extra fast	111	2	9	115



PRO STAFF



11322-246



11323-190



11323-210



PRO STAFF ZANDER

LANSETĂ SPINNING | HMH | H

Lansetele DAIWA Pro Staff Zander sunt perfecte pentru pescuitul cu năluci soft și pentru voblere, atât de pe mal, cât și din barcă. Performanțele de lansare și de contact cu năluca sunt remarcabile!

Lanseta cu putere de aruncare de până la 42g a fost construită pentru pescuitul cu năluci medii în curenți slabi sau pe ape stătătoare, nu foarte adânci.

Modelul Power Zander poate arunca năluci de până la 70g fără efort și poate fi folosită în curenți puternici sau ape adânci.

Art.-Nr.	Lungime m	Putere aruncare g	Acțiune	Lung.închisă cm	Sect.	Inele	Greutate g
11322-245	2.50	14-42	extra fast	129	2	9	140
11322-246	2.50	18-64	extra fast	129	2	9	145

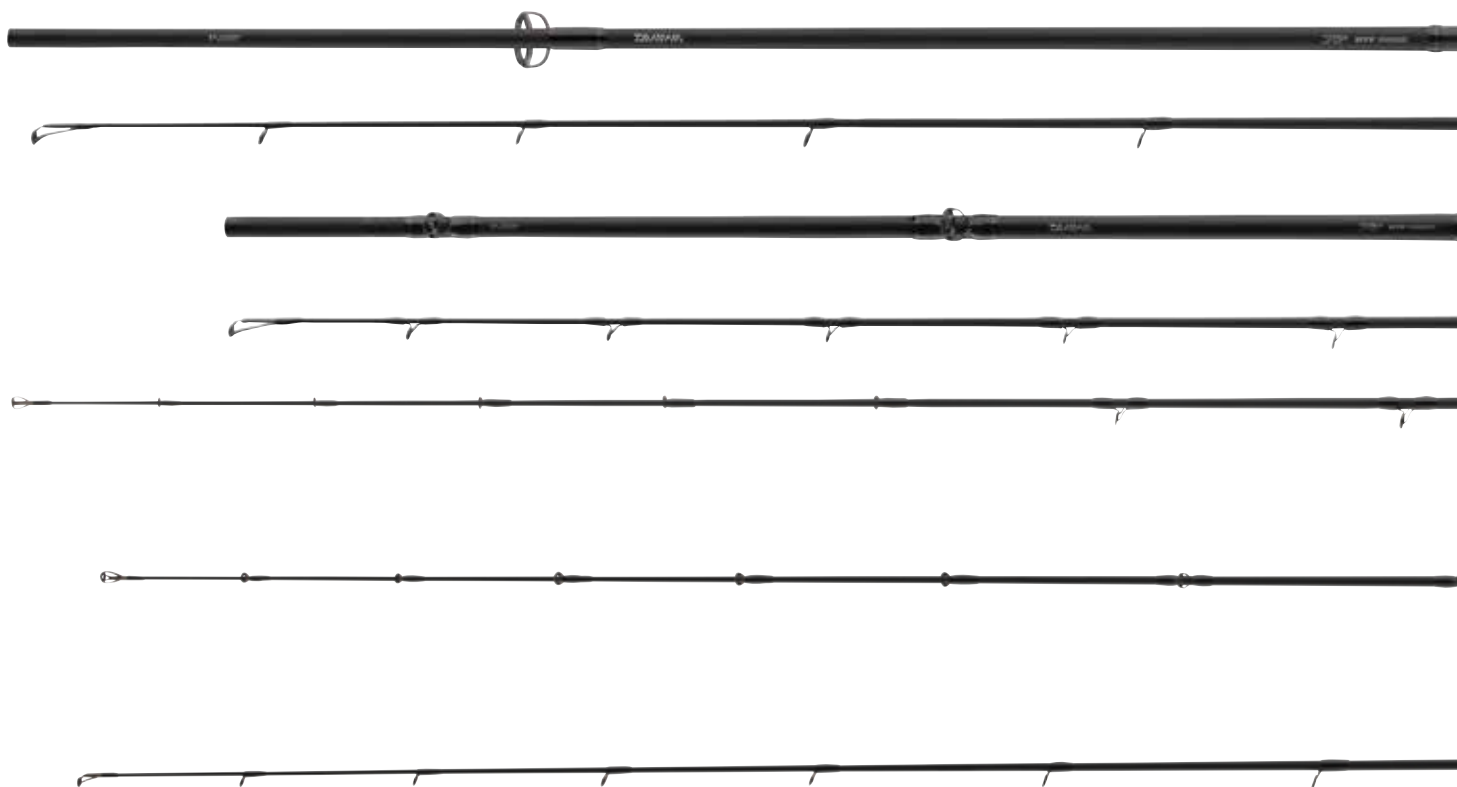

PRO STAFF PELAGIC BAITCAST

LANSETĂ BAITCAST | H

Lanseta Pro Staff Pelagic este echipată cu un blank foarte puternic și Spiral-Guide-Position.

Năluci mari și grele pot fi recuperate perfect și poziția specială a inelelor previne încurcarea firului în condițiile de vânt puternic sau valuri mari – în acest fel, peștii marini pot fi depistați rapid și cu precizie! Diviziunea de 1+1 a blank-ului oferă extra stabilitate și o curbură perfectă chiar și în condiții extreme.

Art.-Nr.	Lungime m	Putere aruncare g	Acțiune	Lung.închisă cm	Sect.	Inele	Greutate g
11321-196	2.00	30-80	extra fast / fast	153	1+1	10	145

PRO STAFF VERTICAL SPIN

LANSETĂ SPINNING | MH

Lanseta Pro Staff Vertical a fost gândită pentru pescuitul vertical, modern, la șalău, biban sau știucă, din barcă.

Acțiunea de vârf a blank-ului a fost ajustată pentru a putea prezenta seducător chiar și nălucile cu jiguri grele în curenți puternici sau adâncimi mari. În orice moment, secțiunea mediană oferă suficientă putere pentru a înțeapa eficient! Este una din cele mai importante lucruri pentru a prinde șalăi și știuci! Segmentele 1+1 oferă o curbură perfectă de îndoire la încărcare și face ca lanseta să fie aproape indestructibilă în situațiile normale de pescuit.

Art.-Nr.	Lungime m	Putere aruncare g	Acțiune	Lung.închisă cm	Sect.	Inele	Greutate g
11324-196	2.10	14-35	extra fast / fast	153	1+1	9	130

PRO STAFF VERTICAL BAITCAST

LANSETĂ BAITCAST | MH

Lanseta Pro Staff Vertical Baitcast are aceleași caracteristici ca și versiunea de spinning pe verticală, dar este echipată cu mandrină Fuji ACS baitcasting.

Art.-Nr.	Lungime m	Putere aruncare g	Acțiune	Lung.închisă cm	Sect.	Inele	Greutate g
11324-195	2.10	14-35	extra fast / fast	153	1+1	10	145



11320-244

11321-250

11321-196

11324-195

11324-196

PRO STAFF BIG BAIT SPIN

LANSETĂ SPINNING | H | XH

Năluci mari – Pești mari! Cu lanseta DAIWA Pro Staff Big Bait, nici știucile cele mai mari și nici nălucile cele mai grele nu reprezintă o problemă! Pescuitul cu năluci mari consumă foarte multă energie. De aceea este cu atât mai important să pescuiești cu o lansetă echilibrată și ușoară cu proprietăți ideale de lansare! Lansetele Big Bait din fibră de carbon HVF cu tehnologie X45 și Nanoplus combină cu precizie exact acele caracteristici necesare pentru un pescuit fără efort! Design-ul elegant al mânerului finisat cu plută premium, oferă un sentiment plăcut la utilizare fiind pârghia perfectă pentru lanseuri lungi și precise. Blank-ul se încarcă maxim în timpul aruncării, ajutând din plin pescarul la fiecare lanseu. Acțiunea de vârf a lansetei a fost proiectată în așa fel încât să animeze foarte bine nălucile mari și greoaie pentru a atrage cu ușurință răpitorii.

Pro Staff Big Bait Spin este echipată cu mandrină exclusivistă DAIWA Air Sensor.

Art.-Nr.	Lungime m	Putere aruncare g	Acțiune	Lung.închisă cm	Sect.	Inele	Greutate g
11320-244	2.50	40-100	extra fast / fast	129	2	9	150
11320-245	2.50	60-140	extra fast / fast	129	2	9	160

PRO STAFF BIG BAIT BAITCAST

LANSETĂ BAITCAST | XXH

Lanseta Pro Staff Vertical Baitcast are aceleasi caracteristici ca si versiunea de spinning vertical, dar este echipata cu mulineta Fuji ACS baitcasting.

Art.-Nr.	Lungime m	Putere aruncare g	Acțiune	Lung.închisă cm	Sect.	Inele	Greutate g
11321-250	2.60	80-210	extra fast / fast	133	2	11	220



PRO STAFF

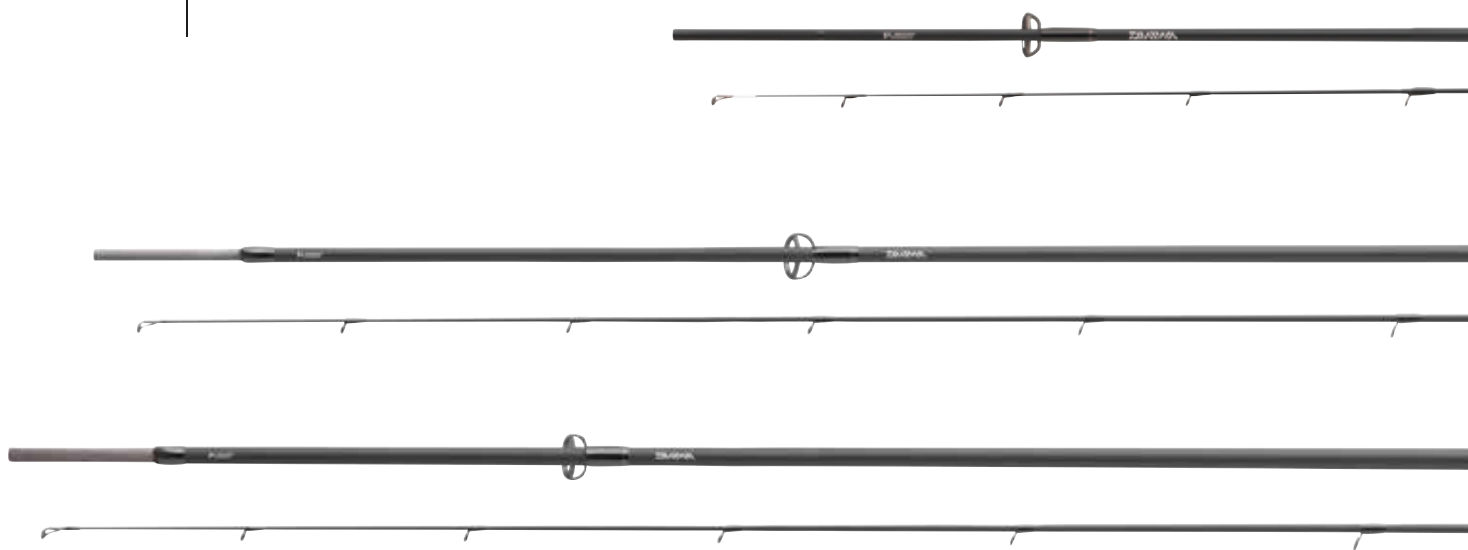

PRO STAFF UL SPIN

LANSETĂ SPINNING | UL | L

Cele două lansete Pro Staff UL au fost dezvoltate împreună cu Team Angler Tim Jäschke și se potrivesc perfect cerințelor pescuitului modern la Trout Area.

Modelul cu putere de lansare de 0.5-6g și lungime de 1.95m are o a doua secțiune puternică și vârful sensibil din fibră de carbon solid, îmbinat - condiții ideale atunci când lingurile și voblerele foarte ușoare trebuie să fie prezentate în locuri îndepărtate și controlul total al nălucii este cheia. Modelul cu 2.10m și putere de aruncare de 3-10g este echipat cu vârf tubular și acțiune foarte rapidă. Această lansetă este utilă pentru o gamă largă de năluci la păstrăv, potrivită în special pentru toate tipurile de năluci soft.

Echipte cu mâner EVA din două secțiuni și mandrină originală Fuji TVS, ale cărui deschideri laterale permit un contact permanent cu blank-ul, oferind astfel o senzație magnifică în timpul pescuitului.

Art.-Nr.	Lungime m	Putere aruncare g	Acțiune	Lung.închisă cm	Sect.	Inele	Greutate g
11325-195	1.95	0.5-6	fast	103	2	9	95
11325-210	2.10	3-10	fast	111	2	8	105

PRO STAFF LD SEA TROUT SPIN

LANSETĂ SPINNING | ML | M

Modelele Long Distance Sea Trout a fost proiectată împreună cu echipa noastră de pescari, Tim Jäschke și Horst Hennings și sunt potrivite cerințelor pescarilor de păstrăv de mare cu experiență.

Varianta cu lungime de 3.20 și 3.00m a lui Tim Jäschke este potrivită pentru aruncarea nălucilor mai mici pe distanțe lungi. Versiunea cu lungimea de 3.05m a lui Horst Hennings se încarcă perfect cu năluci ceva mai grele și aruncă linguri și voblere fără compromisuri către orizont în condiții foarte dificile.

Secțiunea mânerului a acestor lansete excepționale din fibră de carbon HVF, cu tehnologie Nanoplus, a fost proiectată pentru a permite o înțepare pe toate distanțele, dar și pentru a avea suficientă sensivitate evitând evadările rapide și bruște ale salmonidelor mari.

În timpul luptei cu peștele, modelul de 3.00m trece într-o acțiune parabolică și, prin urmare, este potrivit pentru utilizarea firelor foarte subțiri. Prin aranjarea specială a fibrelor de carbon, tehnologia X45 mărește rezistența la deformare a blank-urilor – avantajele acestei tehnologii pot fi observate în special la lansetele foarte lungi. Mânerul lung finisat EVA asigură pârghie ideală și susține echilibrul lansetei.

Echipte cu inele Fuji Alconite K și mandrină exclusivistă DAIWA Air Sensor.

Art.-Nr.	Lungime m	Putere aruncare g	Acțiune	Lung.închisă cm	Sect.	Inele	Greutate g
11325-300	3.00	8-35	medium fast	157	2	10	160
11326-320	3.20	10-35	fast	164	2	10	190
11326-305	3.05	14-42	fast	157	2	10	185





PRO STAFF



PRO STAFF VERTICAL CAT

NEW

LANSETĂ BAITCAST | XH

Lansetele pentru pescuitul activ de somn, realizate împreună cu echipele noastre din Polonia și Republica Cehă.

Lanseta Vertical Catfish a fost potrivită cerințelor acestei metode de succes din barcă, caiac sau belly boat. Blank-ul de putere divizat 1+1 deține rezerve mari de putere în a doua jumătate și oferă sensibilitatea de la vârf, care este necesară pentru prezentarea cu succes a monturilor și pentru lupta cu specimene de dimensiuni medii. Blank-ul de putere oferă suficiente rezerve pentru a controla de specimenele mari în orice moment. Echipat cu mandrină Fuji ACS baitcasting, mâner robust EVA și buttcap rotund Packbay pentru cel bun confort.

Art.-Nr.	Lungime m	Putere aruncare g	Ațiune	Lung.inchisă cm	Sect.	Inele	Greutate g
11320-190	1.90	180	extra fast	135	1+1	9	185

PRO STAFF CATFISH SPIN

NEW

LANSETĂ SPINNING | XXH

Modelul Catspin din gama Pro Staff Catfish a fost dezvoltat pentru pescuitul de spinning din barcă și de pe mal. Un accent deosebit a fost pus pe designul blank-ului - lanseta permite utilizarea unei game largi de năluci și greutăți diferite. A doua jumătate oferă rezerve uriașe pentru a controla somnul mare, chiar și în drill-urile puternice. Lungimea de 2.60m este comodă la pescuitul de pe mal dar permite și utilizarea din barcă. Lanseta Pro Staff Catspin poate fi folosită și pentru pescuitul știucilor cu Big Baits. Echipată cu mandrină DAIWA Air Sensor și finisată cu plută premium.

Art.-Nr.	Lungime m	Putere aruncare g	Ațiune	Lung.inchisă cm	Sect.	Inele	Greutate g
11320-260	2.60	80-240	fast	134	2	9	190



11320-190



11320-260



11324-225



11324-215



PRO STAFF BAITCAST

NEW

LANSETĂ BAITCAST | L | HMH

Cele două modele Pro Staff Baitcast au fost proiectate împreună cu Gunnar Schade, pescar din echipa DAIWA și acoperă două sectoare importante ale pescuitului modern BC. Lanseta cu putere de 5-18g este perfectă pentru activarea nălucilor mici twitchbait și voblere, fiind suficient de puternică pentru a face față pescuitului cu nălucile soft. Are mâner subțire finisat EVA dintr-o singură bucată și mandrină ergonomică DAIWA Air Sensor BC.

Modelul de 2.25 m cu putere de 14-42g a fost testat pe larg cu tot felul de năluci soft și swimbait de dimensiuni medii – performanța la aruncare și controlul nălucii formează o alianță perfectă! În timpul testărilor, această lansetă a fost utilizată cu succes la pescuitul cu twitchbait, spinner și chatterbait-uri. Echipat cu mâner finisat EVA în două secțiuni și mandrină Fuji ACS.

Art.-Nr.	Lungime m	Putere aruncare g	Acțiune	Lung.închisă cm	Sect.	Inele	Greutate g
11324-215	2.15	5-18	extra fast	111	2	9	125
11324-225	2.25	14-42	extra fast	118	2	10	150



TATULA XT SPINNING

Cu Tatula XT, DAIWA oferă o serie de lansete special concepute pentru pescuitul cu năluci soft foarte ușoare până la medii și voblere. Proiectată și testată de experții noștri de la DAIWA Japonia, seria Tatula XT este disponibilă la nivel global, oferind caracteristici specifice.

Echipate cu componente Fuji premium și tehnologii exclusive de fabricare - fibră de carbon HVF și design X45, lansetele Tatula XT sunt greu de depășit în ceea ce privește raportul preț-performanță.

- Blank carbon fibră HVF®
- Construcție fibră carbon X45®
- Secțiune mâner Brading-X
- Mâner finisat Hard EVA premium
- Inele Fuji® O



HVF

X45



TATULA



TATULA

TATULA XT SPIN

LANSETĂ SPINNING | UL | L | ML | MH

Modelele cu mulinetă Fuji VSS sunt perfect potrivite pentru biban și șalău cu cele mai mici năluci creature, mini-voblere și shaduri. Blank-ul rapid se încarcă perfect în timpul aruncării și transmite instantaneu pescarului prezentările, contactul cu structurile și acțiunea nălucii. Modelul cu putere de aruncare până la 21g poate fi utilizat cu jig-uri mai grele, chatterbait-uri mici sau crank-uri de adâncime. Lanseta Nr 11508-195 este echipată cu vârf din fibră de carbon solid îmbinat, care garantează o performanță de aruncare pur și simplu perfectă, chiar și cu greutate mici.

Art.-Nr.	Lungime m	Lungime ft	Putere aruncare g	Acțiune	Lung.închisă cm	Sect.	Inele	Greutate g
11508-190	1.88	6.2	0.45-3.5	extra fast / fast	98	2	8	90
11508-195	1.93	6.4	0.45-3.5	extra fast / fast	100	2	9	90
11508-196	1.93	6.4	0.9-7	extra fast / fast	100	2	8	95
11508-200	2.03	6.8	0.9-7	extra fast / fast	105	2	8	100
11508-201	2.03	6.8	1.8-11	extra fast / fast	105	2	8	105
11508-202	2.03	6.8	3.5-21	extra fast / fast	105	2	8	125



TATULA XT BAITCAST

LANSETĂ BAITCAST | M | MH | H

Modelele de baitcast cu greutate de aruncare de până la 42g sunt pentru pescuitul de șalău și știucă cu năuci soft, chatterbaits, precum și crankbaits și stickbaits. Blank-ul cu rezerve de putere a fost proiectat pentru pescuitul din barcă și pe terenuri dificile. Mănerul scurt își arată puterea în special în apele cu vegetație abundentă și permite o manevrare comodă în timpul lansării și drill-ului. Reactivitatea și sensibilitatea blank-ului rapid HVF sunt la fel de extraordinare ca și proprietățile excelente de aruncare și luptă! Echipate cu mandrină exclusivistă DAIWA de baitcasting.

Art.-Nr.	Lungime m	Lungime ft	Putere aruncare g	Acțiune	Lung.închisă cm	Sect.	Inele	Greutate g
11507-205	2.08	6.1	5-21	extra fast	108	2	9	120
11507-206	2.08	6.1	7-28	extra fast	108	2	9	130
11507-220	2.21	7.3	7-28	extra fast	115	2	9	135
11507-207	2.08	6.1	11-42	extra fast	108	2	9	135

TATULA XT UL BAITCAST

LANSETĂ BAITCAST | L | ML

Lansetele baitcasting pentru năluci ultra-light și fine au vârful tubular și sunt deosebit de rapide. Datorită aranjamentului special al fibrelor de carbon, tehnologia X45 permite proiectarea unui blank robust și rezistent la distorsiuni – un avantaj imens în drill. Echipat cu mandrină baitcast exclusivistă DAIWA.

Art.-Nr.	Lungime m	Lungime ft	Putere aruncare g	Acțiune	Lung.închisă cm	Sect.	Inele	Greutate g
11507-190	1.96	6.5	1.8-11	extra fast	102	2	10	105
11507-200	1.98	6.6	3.5-14	extra fast	103	2	9	110

BALLISTIC LTD SPINNING

Cu seria Ballistic LTD, DAIWA oferă o serie de lansete de răpitor de ultimă generație.

Componentele premium, cum ar fi mandrina inovatoare Fuji TVS, inelele ușoare Seaguide cu inserție din Zirconiu și mânerul splitat finisat EVA conform tehnologiilor premium DAIWA, duc la o linie de produse moderne.

Tehnologia X45 aplicată pe blank-ul din fibră de carbon îmbunătățește considerabil compresia lui și determină astfel un efect pozitiv asupra rezistenței la răsucire - lansetele aruncă controlat și precis fiind totodată foarte robuste. Blank-urile HVF ale seriei Ballistic LTD au un conținut de rășină semnificativ redus, cu o cantitate mai mare de fibră de carbon, ceea ce duce la obținerea de lansete foarte ușoare, bine echilibrate și cu o acțiune rapidă.

Mănerul scurt finisat EVA de calitate și deschiderile laterale din mandrina Fuji TVS, permit un contact direct cu blank-ul pentru a controla năluca, a detecta contactul cu structurile și chiar cu cele mai fine prezentări, fiind un avantaj la pescuitul cu năluci soft, dar și cu alte tehnici de pescuit!



- Blank carbon fibră HVF®
- Construcție fibră carbon X45®
- Îmbinare V-Joint® put-over
- Mâner EVA splitat
- Mandrină Fuji® TVS
- Inele Seaguide® Zirconia



BALLISTIC LTD SPIN

LANSETĂ SPINNING | MH | H

Caracteristicile lansetelor Ballistic LTD cu putere de aruncare de 15-50g și 30-70g sunt potrivite cu cerințele pescuitului cu năluci soft grele. Când peștii țință se ascund în adânc sau în curent puternic, aceste lansete vă permit să-i căutați cu voblere de adâncime sau cu jig-uri mai grele.

De asemenea sunt perfecte pentru utilizarea de chatterbaits.

Art.-Nr.	Lungime m	Putere aruncare g	Acțiune	Lung.închisă cm	Sect.	Inele	Greutate g
11220-241	2.40	15-50	extra fast / fast	126	2	8	145
11220-271	2.70	15-50	extra fast / fast	142	2	8	165
11220-245	2.40	30-70	extra fast / fast	126	2	8	160
11220-275	2.70	30-70	extra fast / fast	142	2	8	190

BALLISTIC LTD LIGHT SPIN

LANSETĂ SPINNING | UL | L

Seria mare Ballistic Ltd oferă lansete adecvate pentru toate tipurile de pescuit modern la spinning.

Pentru pescuitul ușor și ultra-ușor pe cursuri mici sau iazuri pentru păstrăv, clean și biban, puteți alege între două lansete perfect echilibrate cu puteri de aruncare de 1-6g sau 5-14g.

Aceste lansete rapide cu acțiune de vârf sunt perfect potrivite pentru pescuitul cu năluci soft mici, voblere mici și linguri!

Art.-Nr.	Lungime m	Putere aruncare g	Acțiune	Lung.închisă cm	Sect.	Inele	Greutate g
11220-195	1.95	1-6	extra fast / fast	103	2	7	100
11220-200	2.00	5-14	extra fast	106	2	7	105



BALLISTIC LTD JIGGERSPIN

LANSETĂ SPINNING JIG | M

Modelele Jiggerspin din seria Ballistic Ltd sunt special concepute pentru pescuitul ușor până la mediu-greu cu năluci soft. Acțiunea distinctă și rapidă a vârfurilor acestor lansete speciale permite scanarea exactă a structurilor de fund folosind năluci soft pe un jig sau alte tehnici, gen monturi Carolina sau Drop Shot. Bibanul, șalăul sau știuca pot înghiți perfect năluca, iar pescarul poate reacționa rapid de la prima prezentare.

Art.-Nr.	Lungime m	Putere aruncare g	Acțiune	Lung.inchisă cm	Sect.	Inele	Greutate g
11220-215	2.10	7-21	extra fast / fast	111	2	8	120
11220-240	2.40	7-28	extra fast	126	2	8	130
11220-270	2.70	7-28	extra fast	142	2	8	150

BALLISTIC LTD EXTRA FAST SPIN

LANSETĂ SPINNING | MH

Balistic LTD cu putere de aruncare de 20-60g are blank extra-fast. Caracteristicile acestei lansete sunt o acțiune distinctă de vârf în sfertul superior, urmată de secțiune extrem de rigidă.

Acțiunea acestui blank se remarcă cel mai bine la tehnica de twitching fără compromisuri a nălucilor hard, prezentând crank-uri de adâncime și la jigging agresiv cu shad-uri grele!

Art.-Nr.	Lungime m	Putere aruncare g	Acțiune	Lung.inchisă cm	Sect.	Inele	Greutate g
11220-220	2.20	20-60	extra fast	119	2	8	145

BALLISTIC LTD BIG BAIT SPIN

LANSETĂ SPINNING | XH

Acest model cu putere de aruncare de până la 110g va emoționa scena lansetelor Big Bait!

Blank-ul ușor și subțire se încarcă perfect în timpul aruncării și oferă caracteristici deosebite la vârf și secțiunea mediană pentru a înțepa perfect, dar și pentru a recupera știucile mari în siguranță.

Art.-Nr.	Lungime m	Putere aruncare g	Acțiune	Lung.inchisă cm	Sect.	Inele	Greutate g
11220-259	2.55	50-110	extra fast / fast	134	2	8	190



BALLISTIC X SPINNING

Blank-ul bine echilibrat din fibră de carbon HVT Ballistic X Spin reacționează rapid în timpul luptei și lansează precis datorită construcției exclusiviste din fibră de carbon X45. Stratul de fibră de carbon BIAS este acoperit prin tehnologia V-Joint la îmbinarea pe spigot și are grijă de stabilitatea suplimentară, greutatea redusă și o curbă de îndoire semnificativ mai bună.



- Blank carbon fibră HVF®
- Construcție fibră carbon X45®
- Îmbinare V-Joint® put-over
- Secțiune mâner Brading-X
- Mâner finisat EVA premium
- Mandrină Fuji® VSS
- Inele Seaguide®

BALLISTIC X SPIN

LANSETĂ SPINNING | M | MH | HMH | H

Lansetele Ballistic X cu răspuns instantaneu sunt potrivite pentru diferite tipuri de năluci, în funcție de puterea de aruncare - veți găsi lanseta potrivită pentru twitch crank sau twitchbaits mici până la mijlocii, pentru jigging cu năluci grele din plastic, precum și pentru pescuitul cu voblere mari sau grele.

Echipate cu inele din oxid de titan de la Seaguide și mulinetă originală Fuji.

Art.-Nr.	Lungime m	Putere aruncare g	Acțiune	Lung.închisă cm	Sect.	Inele	Greutate g
11525-211	2.10	10-40	fast	111	2	7	100
11525-240	2.40	10-40	fast	127	2	8	115
11525-241	2.40	15-50	fast	127	2	8	120
11525-270	2.70	15-50	fast	142	2	9	150
11525-212	2.10	20-60	fast	111	2	7	115
11525-242	2.40	30-70	fast	127	2	8	125
11525-271	2.70	30-70	fast	142	2	9	170

BALLISTIC X UL SPIN

LANSETĂ SPINNING | UL | L

Cele două modele Ballistic X UL Spin sunt potrivite pentru biban, păstrăv și clean cu voblere mici, shad-uri și linguri.

Art.-Nr.	Lungime m	Putere aruncare g	Acțiune	Lung.închisă cm	Sect.	Inele	Greutate g
11525-200	2.00	3-10	fast	106	2	7	85
11525-210	2.10	4-15	fast	111	2	7	95



BALLISTIC X



BALLISTIC X JIGGERSPIN

LANSETĂ SPINNING JIG | ML

Lansetele jigging foarte rapide cu inele mici și acțiune de vârf sunt special făcute pentru pescuitul cu năluci soft. Blankul transmite perfect prezentarea de șalău și biban, către pescar. Aceste modele de jigging se potrivesc și pentru pescuitul Dropshot.

Art.-Nr.	Lungime m	Putere aruncare g	Acțiune	Lung.închisă cm	Sect.	Inele	Greutate g
11526-220	2.20	7-28	extra fast / fast	117	2	8	105
11526-240	2.40	7-28	extra fast / fast	127	2	9	110
11526-270	2.70	7-28	extra fast / fast	142	2	9	125

BALLISTIC X BAITCAST

LANSETĂ BAITCAST | ML | M

Cele două lansete Ballistic baitcasting permit utilizarea diferitelor tipuri de năluci. Datorită blank-ului rigid, cranck-urile cu adâncime de activare superficială sau adâncă pot fi prezentate agresiv, în paralel cu un control de mare precizie. De asemenea, spinnerbaits și chatterbaits pot fi activate eficient. Lansetele Ballistic X pentru baitcasting sunt eficiente și la pescuitul pe verticală la biban, șalău și știucă.

Art.-Nr.	Lungime m	Putere aruncare g	Acțiune	Lung.închisă cm	Sect.	Inele	Greutate g
11527-210	2.10	7-21	fast	111	2	10	115
11527-211	2.10	8-35	fast	111	2	10	120



CALDIA SPINNING

Lansetele de spinning Caldia se potrivesc perfect cu mulinetele de succes Caldia LT.

- Blank fibră de carbon HMC+®
- Suprafață carbon upside-down
- Îmbinare spigot put over
- Mandrină Fuji® Skeleton
- Inele Seaguide® Zirconia



11425-200

CALDIA SPIN

LANSETĂ SPINNING | ML-H

Blank-urile din fibră de carbon HMC + high modulus au o manevrabilitate foarte plăcută și se disting prin acțiunea lor extrem de rapidă - perfecte și rezistente pentru pescuitul la știucă, șalău, biban și păstrăv!

Inelele ușoare Seaguide cu inserții subțiri din Zirconiu susțin rezistența și au un impact semnificativ asupra performanței de aruncare. Lansări incredibil de lungi și precise sunt posibile de fiecare dată! Blank-urile conice rapide și extra-rapide transmit contactul cu structurile sau peștele, precum și acțiunea nălcii direct în secțiunea mânerului. Mandrina Fuji Skeleton fără secțiunea superioară a mânerului permite un contact instantaneu pentru a percepe fără întârziere fiecare acțiune. Mânerul de plută premium la modă este foarte plăcut de utilizat și asigură un echilibru perfect chiar și atunci când se utilizează mulinete foarte ușoare.

Art.-Nr.	Lungime m	Putere aruncare g	Acțiune	Lung.închisă cm	Sect.	Inele	Greutate g
11425-210	2.10	7-21	extra fast / fast	108	2	8	120
11425-310	3.10	7-35	fast	159	2	9	185
11425-245	2.40	10-40	extra fast / fast	123	2	8	140
11425-246	2.40	15-50	extra fast / fast	123	2	8	145
11425-276	2.70	15-50	extra fast / fast	139	2	8	165
11425-247	2.40	30-70	extra fast / fast	123	2	8	150
11425-277	2.70	30-70	extra fast / fast	139	2	8	175

CALDIA SENSOR JIG SPIN

LANSETĂ SPINNING JIG | M | MH

Modelele Caldia Sensor Jig cu tronsonul mânerului din fibră de carbon împletit 3k, au o acțiune extrem de rapidă.

Secțiunea mânerului oferă avantaje mari, atunci când pescuiești la temperaturi mai ridicate: acțiunea nălcii, contactul cu structurile sau prezentările fine ale peștilor sunt transmise direct la segmentul inferior al Sensor Jig! Datorită secțiunii mânerului din fibră de carbon, fiecare informație este transmisă direct către braț. În plus, aceste lansete permit scanarea perfectă a structurii inferioare.

Alte avantaje ale acestui design special sunt echilibrul optim al lansetei, o senzație excelentă vizuală și un aspect extraordinar al mânerului.

Art.-Nr.	Lungime m	Putere aruncare g	Acțiune	Lung.închisă cm	Sect.	Inele	Greutate g
11422-210	2.10	8-35	extra fast	108	2	8	130
11422-240	2.40	8-35	extra fast	123	2	9	150
11422-270	2.70	8-35	extra fast	139	2	9	165
11422-245	2.40	14-42	extra fast	123	2	9	150
11422-275	2.70	14-42	extra fast	139	2	9	165



CALDIA



CALDIA LIGHT SPIN

LANSETĂ SPINNING | UL | L

Cele două lansete Caldia cu putere de aruncare de 1-6g și 3-12g sunt special concepute pentru cerințele pescuitului pe râuri, pâraie și iazuri cu păstrăv.

Lansetele ușoare cu vârf tubular se încarcă perfect și cu năluci mici, soft, voblere și linguri pe distanțe mari. Datorită puterii pe secțiunea mediană, controlul complet al nălucii și detectarea mușcăturilor sunt asigurate și la curenți puternici - perfecte pentru pescuitul eficient și precis pentru biban, păstrăv și clean!

Art.-Nr.	Lungime m	Putere aruncare g	Acțiune	Lung.închisă cm	Sect.	Inele	Greutate g
11425-195	1.95	1-6	extra fast / fast	101	2	8	100
11425-200	2.00	3-12	extra fast / fast	103	2	8	105

CALDIA JIGGERSPIN

LANSETĂ SPINNING JIG | ML

Lansete cu acțiune de vârf distinctă pentru pescuit cu năluci soft.

Acțiunea Caldia Jiggerspin permite să scanați structurile foarte precis și să oferiți elasticitatea necesară pentru a permite bibanului, șalăului și știucilor să înghită naluca fără a simți prea multă rezistență. În consecință, înțeparea peștilor este sigură, indiferent dacă pescuiți jigging clasic sau folosiți monturi Texas, Carolina sau Drop Shot.

Art.-Nr.	Lungime m	Putere aruncare g	Acțiune	Lung.închisă cm	Sect.	Inele	Greutate g
11426-240	2.40	7-28	extra fast / fast	123	2	9	140
11426-270	2.70	7-28	extra fast / fast	139	2	9	150

CALDIA EXTRA FAST SPIN

LANSETĂ SPINNING | MH

Calodia Extra Fast, DAIWA oferă două lansete dedicate pentru utilizarea nălucilor soft mari și grele, dar și pentru utilizarea crank-urilor de adâncime, care sunt prezentate cel mai bine într-o manieră agresivă.

Acțiunea se caracterizează printr-o rezervă mare de putere, cu vârf moale, în mod corespunzător în sfertul superior al blank-ului. Drept urmare, prezentarea nălucilor grele și lupta cu specimene de talie mare în condiții dificile nu sunt o problemă!

Este alegere perfectă pentru pescuit cu popularele chatterbaits! Lansete ideale pentru pescuit din barcă!

Art.-Nr.	Lungime m	Putere aruncare g	Acțiune	Lung.închisă cm	Sect.	Inele	Greutate g
11425-205	2.05	20-60	extra fast	106	2	8	130
11425-225	2.25	20-60	extra fast	116	2	8	135



- Blank fibră de carbon HMC+®
- Suprafață carbon upside-down
- Îmbinare spigot put over
- Mâner fibră carbon finisat plută split-ată
- Mandrină Fuji® Skeleton
- Vârf tubular
- Inele Seaguide® Zirconia



11427-210

11427-231

11427-272

CALDIA SENSOR SPIN

LANSETĂ SPINNING | UL | L | ML

Sensor Spin din gama Caldia sunt concepute pentru pescuitul light și ultra-light cu năluci soft și voblere. Datorită blank-urilor cu acțiune rapidă, nălucile mici cum ar fi shad-uri, cu sistemul Flexi Jig, mini voblere și oscilante mici pot fi aruncate precis la distanțe lungi. Acțiunea nălucii și prezentările sunt transmise până în mâner și garantează distracția pură la pescuit. Mânerul din fibră de carbon cu formă ergonomică susține contactul cu năluca sesizând prezentările. Gama cuprinde lungimi de la 2.10m până la 2.70m cu trei puteri de aruncare diferite și oferă modelul potrivit pentru aproape orice tip de pescuit cu năluci light și ultra-light. Perfecte pentru biban, șalău, clean și păstrăv!

Art.-Nr.	Lungime m	Putere aruncare g	Acțiune	Lung.închisă cm	Sect.	Inele	Greutate g
11427-210	2.10	0.5-6	extra fast / fast	108	2	9	115
11427-211	2.10	3-10	extra fast / fast	108	2	9	120
11427-212	2.10	4-18	extra fast / fast	108	2	9	125
11427-230	2.30	0.5-6	extra fast / fast	117	2	9	125
11427-231	2.30	3-10	extra fast / fast	117	2	9	130
11427-232	2.30	4-18	extra fast / fast	117	2	9	135
11427-270	2.70	0.5-6	extra fast / fast	139	2	10	145
11427-271	2.70	3-10	extra fast / fast	139	2	10	150
11427-272	2.70	4-18	extra fast / fast	139	2	10	155





WILDERNESS SPINNING

Seria Wilderness a fost special concepută pentru specii de salmonide pe pâraie, râuri, lacuri, pe țărmurile Mării Baltice și ale Mării Nordului. Gama acestei serii de lansete speciale este potrivită pentru speciile țintă, cum ar fi păstrăvul de mare și de lac, păstrăvul curcubeu și taimen. Desigur, unele modele sunt, de asemenea, perfect potrivite pentru pescuitul direcționat de biban, clean și știucă.

Blankul ușor din fibră de carbon HMC+ este echipat exclusiv cu componente premium – mandrina Fuji cu screw-nut de ultimă generație și inelele XO ușoare Seaguide, împreună cu mânerul finisat cu plută oferă versiune extraordinară pentru lansete în acest interval de preț.

- Blank fibră de carbon HMC+®
- Îmbinare spigot put over
- Secțiune mâner Brading-X
- Mâner finisat plută premium
- Mandrină Fuji®



WILDERNESS TROUT

LANSETĂ SPINNING | L | LML

Lansetele pentru păstrăv din seria Wilderness sunt proiectate pentru utilizarea pe pâraiele mici, precum și pe iazuri și lacuri cu păstrăv. Blankul subțire și ușor se încarcă repede chiar și cu năluci light și se revine instantaneu după aruncare. Această caracteristică permite lansări lungi și țintite. Acțiunea pe a doua jumătate, a fost aleasă pentru a susține o luptă sigură cu peștele, deoarece amortizează smuciturile aprige și săriturile. În timpul luptei, blank-ul Wilderness Trout se are o acțiune semi-parabolică și absoarbe perfect șocurile. Mandrina Fuji TVS este plăcută de manevrat și echipează aceste lansete cu un aspect subțire și delicat.

Echipat cu vârf tubular.

Art.-Nr.	Lungime m	Putere aruncare g	Acțiune	Lung.închisă cm	Sect.	Inele	Greutate g
11872-200	2.00	2-10	medium fast	103	2	8	100
11872-210	2.10	4-14	medium fast	108	2	8	105
11872-240	2.40	6-18	medium fast	123	2	8	120

WILDERNESS SEA TROUT

LANSETĂ SPINNING | ML | M | MH

Seria lansetelor de păstrăv de mare din seria Wilderness cuprinde lansete atât pentru pescuit de pe mal cât și din barcă. Cu lansetele de putere de 8-28g sunteți perfect echipat pentru pescuitul cu năluci mai mici în zone puțin adânci. Cele două lansete lungi cu puteri de aruncare de până la 35g sau 45g sunt adevărate campioane la lansări, aruncând linguri grele împotriva vântului.

Datorită vârfului moale, aceste lansete sunt, de asemenea, potrivite pentru utilizarea firelor textile.

Art.-Nr.	Lungime m	Putere aruncare g	Acțiune	Lung.închisă cm	Sect.	Inele	Greutate g
11872-285	2.85	7-25	medium fast	146	2	10	170
11872-241	2.40	8-28	medium fast	123	2	9	130
11872-295	2.95	10-35	medium fast	151	2	9	175
11872-305	3.05	15-45	medium fast	156	2	9	185



WILDERNESS



11872-200

11872-241

11872-245

11872-285

WILDERNESS HUCHO

LANSETĂ SPINNING | XH

Două lansete speciale pentru pescuitul iarnă, la cele mai mari salmonide din apele domestice – Wilderness Hucho a fost adaptat exact cerințelor pescuitului de taimen. Inele extra-mari permit folosirea comodă a voblerelor, lingurilor și shad-urilor în condiții de frig din timpul iernii. Datorită diametrului mare, gheața se formează mai lent și poate fi îndepărtată cu ușurință de pe ceramică. Blank-ul de putere cu acțiune de vârf absoarbe smuciturile și zbaterea în mod plăcut, oferă rezerve uriașe de putere pentru a controla exemplare mari. Blank-ul transmite chiar și cele mai fine prezentări către secțiunea mânerului, permițând pescarului să scaneze structurile foarte precis.

Art.-Nr.	Lungime m	Putere aruncare g	Acțiune	Lung.închisă cm	Sect.	Inele	Greutate g
11872-245	2.40	40-110	medium fast	123	2	7	205
11872-275	2.70	40-110	medium fast	139	2	7	225



WILDERNESS



WILDERNESS SOLID SPIN



WILDERNESS COREGONE



WILDERNESS SOLID SPIN

NEW

LANSETĂ SPINNING | UUL | UL | L | VÂRF SOLID

Modelele Solid Spin foarte echipate din seria Wilderness au fost concepute pentru pescuitul ultra-light din ce în ce mai popular la păstrăv, biban și șalău. Blank-urile modelelor Solid Spin au un vârf din fibră de carbon solid îmbinat și tronsoane puternice, deci sunt pe deplin capabile să arunce năluci mici și ușoare la distanțe mari cu precizie ridicată. Blank-ul senzitiv transmite acțiunea nălucilor, precum și contactul cu peștele și structurile în secțiunea mânerului oferind suficiente rezerve pentru a forța și capturile mari în siguranță, în timpul luptei.

Art.-Nr.	Lungime m	Putere aruncare g	Acțiune	Lung.închisă cm	Sect.	Inele	Greutate g
11873-200	2.00	2-10	extra fast	103	2	8	105
11873-205	2.00	5-12	extra fast	103	2	8	110
11873-210	2.10	1-5	extra fast	108	2	8	105
11873-225	2.25	2-10	extra fast	116	2	9	115

WILDERNESS COREGONE

NEW

LANSETĂ COREGON | L | VÂRF SENZITIV

Lansetele Wilderness Coregone au fost realizate împreună cu specialiștii noștri din Austria și Germania și au fost supuse unor teste complexe. Echipamentele premium al acestor lansete nu lasă nicio dorință neîmplinită. Îmbinarea spigot permite realizarea unor blank-uri extrem de subțiri, ușoare și perfect echilibrate, care indică chiar și cele mai fine prezentări. Acțiunea blank-urilor din carbon HMC+ a fost ajustată pentru a permite înțeparea eficientă chiar și pescuind la adâncimi mari. Curba de îndoire parabolică a lansetelor combate eficient smuciturile în imediata apropiere și previne pierderile. Perfecte pentru monofilament și fire textile! Cele două vârfuri de carbon vă permit să vă adaptați cu precizie la condițiile actuale ale apei și să reacționați la comportamentul coregonului. Echipate cu mâner finisat cu plută premium AAA și mandrină Fuji DPS.

Art.-Nr.	Lungime m	Putere aruncare g	Acțiune	Lung.închisă cm	Sect.	Inele	Greutate g
11874-215	2.10	3-12	medium fast	108	2+2	10	105
11874-245	2.40	3-12	medium fast	123	2+2	11	120



EXCELER SPINNING

- Blank fibră de carbon HMC+®
- Mâner finisat EVA premium
- Mandrină ergonomică screw
- Inele Seaguide® Titanium Oxid
- Suport cârlig



EXCELER SPIN

NEW

LANSETĂ SPINNING | LM | M | MH | H

Lansetele de spinning Exceler cuprind o gamă de lansete moderne ce vizează aproape toate speciile de răpitori. Blank-urile subțiri din fibră de carbon HMC+ au o acțiune echilibrată și rapidă, cu rezervă mare de putere. Componentele premium, cum ar fi inelele Seaguide ușoare, o mandrină ergonomică și mânerul modern EVA contribuie considerabil la echilibrul și performanța excelentă a acestor lansete.

Art.-Nr.	Lungime m	Putere aruncare g	Acțiune	Lung.închisă cm	Sect.	Inele	Greutate g
11662-226	2.25	5-20	extra fast / fast	116	2	8	120
11662-240	2.40	10-40	extra fast / fast	124	2	8	140
11662-241	2.40	20-60	extra fast / fast	124	2	8	140
11662-242	2.40	40-80	extra fast / fast	124	2	8	165
11662-270	2.70	10-40	extra fast / fast	139	2	8	165
11662-271	2.70	20-60	extra fast / fast	139	2	8	175
11662-272	2.70	40-80	extra fast / fast	139	2	8	195
11662-300	3.00	15-50	extra fast / fast	155	2	8	180



EXCELER



EXCELER SOLIDTIP SPIN

NEW

LANSETĂ SPINNING | UL | L | VÂRF SOLID

Cele două lansete Solid Top au vârf din fibră de carbon solid spliced-in, deschizând calea unor lansări foarte lungi și precise cu năluci foarte ușoare, cum ar fi oscilante, mini voblere și shad-uri. Atacurile peștilor, acțiunea nălucii și contactul cu structurile se transmit perfect datorită vârfului fin.

Art.-Nr.	Lungime m	Putere aruncare g	Acțiune	Lung.închisă cm	Sect.	Inele	Greutate g
11664-211	2.10	2-10	extra fast	109	2	8	100
11664-225	2.25	0.5-7	extra fast	116	2	8	110

EXCELER JIGGERSPIN

NEW

LANSETĂ SPINNING JIG | L | ML

Modelele Jigger și Distance Jig se caracterizează prin acțiunea rapidă a vârfului și a doua jumătate rigidă - caracteristici perfecte, atunci când nălucile trebuiesc să fie recuperate agresiv chiar și pe distanțe lungi și trebuiesc detectate cele mai fine prezentări. Cu modelele de 3.05 m puteți atinge distanțe enorme de lansare chiar și cu năluci mici, ceea ce este ideal pe balastiere sau canale. Perfect și pentru a depăși vadul malurilor stâncoase sau pentru a prezenta nălucă drept pe prag.

Art.-Nr.	Lungime m	Putere aruncare g	Acțiune	Lung.închisă cm	Sect.	Inele	Greutate g
11664-245	2.40	7-28	extra fast	125	2	8	135
11664-275	2.70	7-28	extra fast	139	2	8	150
11664-305	3.05	3-18	extra fast / fast	155	2	9	165
11664-306	3.05	5-25	extra fast / fast	155	2	9	175

EXCELER SEA TROUT

NEW

LANSETĂ PĂSTRĂV DE MARE | MH

Pentru căutarea păstrăvului de lac și marin, seria Exceler Spin oferă un model dedicat, care a fost special conceput pentru pescuitul de spinning pe distanțe lungi. Blank-ul semi-parabolic se încarcă ideal în timpul aruncării și lansează nălucile de 15-40g la distanțe incredibile. Acțiunea vârfului moale amortizează perfect smuciturile bruște, săriturile în special la distanță scurtă și, prin urmare, reduce riscul pierderilor. Echilibrul fin al blank-ului permite pescuitul de anduranță ore întregi.

Art.-Nr.	Lungime m	Putere aruncare g	Acțiune	Lung.închisă cm	Sect.	Inele	Greutate g
11665-310	3.15	15-40	medium fast	162	2	8	185



FUEGO CAMO SPINNING

- Blank carbon fibră HVF®
- Măner splitat de camuflaj EVA
- Mandrină Seaguide®
- Inele Titanium Oxid

HVF

ALIEN™

NEW CONCEPT REEL SEAT

Seaguide®

PRECISION ROD COMPONENTS



FUEGO CAMO SPIN

LANSETĂ SPINNING | L-XH

Subțiri, agere și perfect echilibrate

Cu lansetele Fuego Camo, DAIWA oferă o serie extinsă de lansete de pescuit moderne cu blank-uri foarte subțiri, care - în funcție de model - acoperă aproape toate aplicațiile pescuitului modern. Datorită blank-urilor rapide, lansetele Fuego Camo sunt potrivite în special pentru jigging cu năluci soft. Utilizarea materialului exclusiv din fibră de carbon HVF DAIWA pentru blank, permite proiectarea lansetelor de spinning foarte agere și ușoare, care asigură o manevrabilitate plăcută și sunt foarte rezistente. Aceste lansete au un aspect modern datorită culorii la modă-gri și sunt echipate cu mandrină originală Seaguide și mânerul finisat EVA de camuflaj premium. Mandrina premium concept Seaguide Alien, permite contactul instantaneu cu blank-ul datorită fanțelor laterale, care optimizează prezentarea și detectarea trăsăturilor. Forma ergonomică a mandrinei garantează în continuare o manevrabilitate confortabilă și permite distracția permanentă la pescuit.

Echipat cu inele ușoare de Oxid de Titan.

Art.-Nr.	Lungime m	Putere aruncare g	Acțiune	Lung.inchisă cm	Sect.	Inele	Greutate g
11121-200	2.00	3-12	extra fast / fast	107	2	8	115
11121-210	2.10	5-20	extra fast / fast	111	2	8	120
11121-240	2.40	10-30	extra fast / fast	126	2	8	130
11121-270	2.70	10-30	extra fast / fast	142	2	8	145
11121-211	2.10	10-40	extra fast / fast	111	2	8	125
11121-301	3.00	10-40	extra fast / fast	157	2	9	160
11121-241	2.40	15-50	extra fast / fast	126	2	8	145
11121-271	2.70	15-50	extra fast / fast	142	2	8	150
11121-303	3.00	20-60	extra fast / fast	157	2	9	170
11121-243	2.40	30-70	extra fast / fast	126	2	8	155
11121-273	2.70	30-70	extra fast / fast	142	2	8	170
11121-245	2.40	30-90	extra fast / fast	126	2	8	160
11121-246	2.40	40-110	extra fast / fast	126	2	8	175
11121-275	2.70	40-110	extra fast / fast	142	2	8	180



FUEGO



FUEGO CAMO JIGGERSPIN

LANSETĂ SPINNING JIG | M

Cu putere de aruncare de 7-28 g, lansetele de spin Fuego Camo Jig sunt ideale pentru utilizarea nălucilor soft. Blank-ul rapid din fibră de carbon HFV promite distanțe foarte bune de aruncare și transmite acțiunea nălucii direct în secțiunea mânerului.

Lansetele de spin Fuego Camo Jig sunt, de asemenea, potrivite pentru utilizarea oscilantelor mici și spinner-urilor.

Art.-Nr.	Lungime m	Putere aruncare g	Acțiune	Lung.închisă cm	Sect.	Inele	Greutate g
11122-240	2.40	7-28	extra fast / fast	126	2	9	135
11122-270	2.70	7-28	extra fast / fast	142	2	9	150

FUEGO CAMO TRAVEL SPIN

LANSETĂ TRAVEL SPINNIG | M | MH

Aceste două lansete travel, din seria Fuego sunt potrivite pentru prezentarea a tot felul de năluci soft și hard în călătoriile dvs. de vacanță. Acțiunea lor este concepută pentru a facilita distanțe mari de aruncare cu shad-uri, voblere sau linguri de 50g sau 60g.

În ciuda tronsoanelor scurte, din patru secțiuni, aceste lansete sunt foarte rapide și rezistente, prezintă o manevrabilitate excelentă și afișează o curbă uniformă de îndoire ajutată de designul V-Joint, care altfel este cunoscut doar la lansetele din două bucăți.

Art.-Nr.	Lungime m	Putere aruncare g	Acțiune	Lung.închisă cm	Sect.	Inele	Greutate g
11123-240	2.40	15-50	fast	68	4	8	155
11123-270	2.70	20-60	fast	74	4	8	175



LEGALIS SPINNING

HVF

- Blank carbon fibră HVF®
- Îmbinare fiabilă spigot
- Mâner finisat EVA premium
- Mandrină ergonomică screw
- Inele Titanium Oxid



LEGALIS SPIN

LANSETĂ SPINNING | L-H

Lansetă excelentă de spinn cu design de excepție.

Lansetele de spinning Legalis prezintă un design extraordinar și vin împreună cu o valoare economică remarcabilă. Blank subțire și bine echilibrat din fibre de carbon HVF oferă o manevrabilitate plăcută, permite aruncări lungi și oferă o detectare precisă a trăsăturii. În timpul drill-ului, blank-urile rapide oferă suficiente rezerve de putere pentru a direcționa specimene mari, în siguranță. Spigotul de îmbinare V-Joint asigură o curbă uniformă de îndoire și o stabilitate suplimentară sub presiune.

Echipat cu inele de oxid de Titan și levier finisat cu EVA de calitate fabricat în Japonia!

Art.-Nr.	Lungime m	Putere aruncare g	Ațiune	Lung.închisă cm	Sect.	Inele	Greutate g
11768-211	2.10	5-20	fast	111	2	8	105
11768-241	2.40	5-20	fast	127	2	8	115
11768-290	2.90	5-35	fast	152	2	9	165
11768-212	2.10	10-30	fast	111	2	8	105
11768-242	2.40	10-30	fast	127	2	8	125
11768-300	3.05	10-40	fast	159	2	9	175
11768-243	2.40	15-50	fast	127	2	8	140
11768-273	2.70	15-50	fast	142	2	8	170
11768-304	3.00	30-60	fast	158	2	9	180
11768-244	2.40	30-70	fast	127	2	8	150
11768-274	2.70	30-70	fast	142	2	8	175
11768-245	2.40	50-100	fast	127	2	8	165
11768-275	2.70	50-100	fast	142	2	8	190



LEGALIS



LEGALIS UL SPIN

LANSETĂ SPINNING | UL

Lansetele Ultra-Light Legalis sunt echipate cu un vârf tubular fin și, prin urmare, cu o acțiune rapidă - ideală pentru pescuitul bibanilor, cleanului și păstrăvului, cu mici shad-uri sau năluci hard de la 2g. În timpul luptei cu peștele, blank-urile bine echilibrate din fibră de carbon HVF, prezintă o acțiune semi-parabolică și asigură distracția maximă în drill!

Art.-Nr.	Lungime m	Putere aruncare g	Acțiune	Lung.închisă cm	Sect.	Inele	Greutate g
11768-190	1.90	2-12	fast	103	2	8	85
11768-210	2.10	3-15	fast	111	2	8	100

LEGALIS JIGGERSPIN

LANSETĂ SPINNING JIG | ML | M

Lansetele jiggerspin din seria Legalis sunt specializate pentru pescuitul de știuci, bibani și șalăi cu năluci soft. Acțiunea rapidă a blank-ului HVF permite o acțiune de jigging perfectă a nălucii și, prin urmare, o prezentare și un control remarcabile. Rezervele mari de putere transferă contactul la sol, nălucă sau pește direct în secțiunea mânerului și astfel asigură o înțepare eficientă, precum și o rezervă de putere enormă în timpul luptei cu speciemenle mari.

Art.-Nr.	Lungime m	Putere aruncare g	Acțiune	Lung.închisă cm	Sect.	Inele	Greutate g
11768-248	2.40	7-28	fast	127	2	9	120
11768-247	2.40	8-35	fast	127	2	9	130



NINJA X SPINNING

Raport incredibil preț-performanță!

Serie de succes de lansete de spinn DAIWA cu un nou design. Blank-ul subțire de fibră de carbon este foarte la manevrabil, bine echilibrat și oferă un control excelent pe năluci. Atunci când folosiți năluci soft, puteți scana perfect relieful submers, detectând orice prezentare indiferent cât de fină ar fi.

HVF

- Bla^{nk} carbon fibră HVF®
- Secțiune mâner Brading-X
- Mâner finisat plută premium
- Mandrină DPS
- Inele Titanium Oxid

忍 NINJA 者

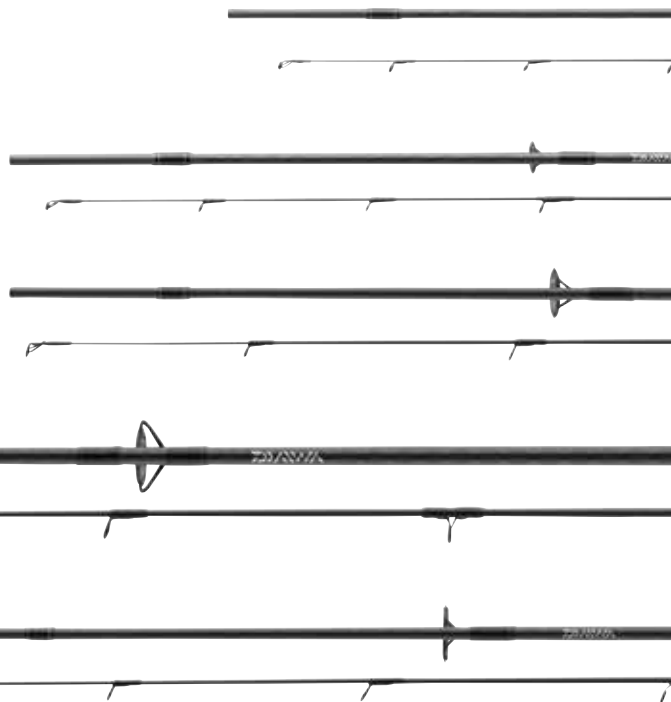

NINJA X SPIN

LANSETĂ SPINNING | UL-H

Lansetă clasică cu acțiune de vârful.

Acest model este un adevărat all-round. Ideală pentru pescuitul cu năluci soft, voblere, oscilante și spinnere. Secțiunea mânerului oferă rezerve mari de putere pentru a putea forța chiar și peștii cei mari în timpul drill-ului.

Art.-Nr.	Lungime m	Putere aruncare g	Acțiune	Lung.închisă cm	Sect.	Inele	Greutate g
11205-210	2.10	3-15	medium fast	110	2	7	115
11205-211	2.10	5-20	medium fast	110	2	7	118
11205-241	2.40	5-20	medium fast	126	2	8	135
11205-212	2.10	10-30	medium fast	110	2	7	125
11205-242	2.40	10-30	medium fast	126	2	8	155
11205-245	2.40	15-50	medium fast	126	2	8	165
11205-275	2.70	15-50	medium fast	141	2	8	180
11205-276	2.70	30-60	medium fast	141	2	8	195
11205-306	3.00	30-60	medium fast	157	2	8	195
11205-246	2.40	30-70	medium fast	126	2	8	190
11205-277	2.70	40-80	medium fast	141	2	8	210
11205-247	2.40	50-100	medium fast	126	2	8	210

NINJA X LIGHT JIGGERSPIN

LANSETĂ SPINNING JIG | L

Modelul Light Jigger are un vârful tubular, rezultând o acțiune uniformă și rapidă, perfectă pentru jiggingul cu năluci mici soft!

Art.-Nr.	Lungime m	Putere aruncare g	Acțiune	Lung.închisă cm	Sect.	Inele	Greutate g
11627-211	2.40	4-18	extra fast	126	2	9	130



NINJA X UL SPIN

LANSETĂ SPINNING | UL | L

Modelele ultra-ușoare ale seriei de lansete de spinning Ninja X sunt echipate cu un vârf de fibră de carbon solid, bine îmbinate, perfecte, în cazul în care voblerele, lingurile sau spinnerile ușoare trebuie aruncate în locuri îndepărtate. Curba de îndoire a blank-ului a fost concepută pentru a oferi distracție pură în luptă, reducând în același timp pierderile. Aceste lansete bine echilibrate au un blank subțire, ce transmite instantaneu acțiunea și trăsăturile peștilor în secțiunea mânerului. Așezarea X-Wraps pe suprafața blank-ului contribuie la rezistența la torsiune, mărește precizia aruncărilor și asigură stabilitate în drill cu speciamele mari.

Art.-Nr.	Lungime m	Putere aruncare g	Acțiune	Lung.închisă cm	Sect.	Inele	Greutate g
11627-180	1.80	2-8	fast	96	2	7	95
11627-190	1.90	1-9	fast	100	2	8	95
11627-191	1.90	3-12	fast	100	2	8	100
11627-210	2.10	3-12	fast	111	2	8	105

NINJA X JIGGERSPIN

LANSETĂ SPINNING JIG | ML | M

Blank-urile ușoare și bine echilibrate ale acestor lansete clasice de jiggerspin sunt adevărate catapulte pe distanțe mari pentru voblere. Blank-ul HVF rapid transmite fiecare mișcare a nălucii, condițiile de relief submers și contactul cu peștele, direct în mâner, permițând astfel o înțepare promptă. Lansetele de jiggerspin Ninja X sunt, de asemenea, potrivite pentru oscilante mici și rotative.

Art.-Nr.	Lungime m	Putere aruncare g	Acțiune	Lung.închisă cm	Sect.	Inele	Greutate g
11206-240	2.40	7-28	fast	126	2	8	155
11206-270	2.70	7-28	fast	141	2	8	165
11206-241	2.40	8-35	fast	126	2	8	165
11206-271	2.70	8-35	fast	141	2	8	180

忍 NINJA 者



11208-220

- Blank carbon compozit
- Mâner finisat EVA premium
- Mandrină funcțională
- Inele Seaguide® Titanium Oxid
- Suport cârlig

seaguide®
PRECISION ROD COMPONENTS



NINJA EXT SPIN

NEW

LANSETĂ SPINNING | M | MH

Seria EXT din familia Ninja este special realizată pentru pescarii ce preferă lungimile de transport compacte, dar nu fac compromisuri în ceea ce privește acțiunea lansetei. Acțiunea lansetelor cu mâner telescopic este greu de distins de a lansetei din 2 tronsoane. Blank-urile rapide și subțiri sunt realizate din material compozit modern și sunt aplicabile pentru pescuitul cu năluci soft și hard. Datorită lungimii de transport compacte, aceste lansete pot fi deplasate cu bicicleta, mașina sau transportul public local.

Art.-Nr.	Lungime m	Putere aruncare g	Acțiune	Lung.închisă cm	Sect.	Inele	Greutate g
11206-220	2.25	5-30	extra fast / fast	100	3	8	135
11206-221	2.25	15-50	extra fast / fast	100	3	8	150
11206-245	2.45	5-30	extra fast / fast	106	3	8	155
11206-246	2.45	15-50	extra fast / fast	106	3	8	170

EXT SPIN
MOBILE SPIN
X-COMPACT SPIN

11206-220

11207-243

NINJA X MOBILE SPIN

NEW

LANSETĂ SPINNING | M | MH

Cele două lansete de spinning din trei secțiuni, au un concept special de îmbinare pe spigot. Combinația de îmbinare put-in și cea spigot permite proiectarea unor lansete deosebit de rapide și echilibrate, cu blank-uri foarte subțiri. Acestea se caracterizează printr-o lungime de transport redusă cu caracteristici perfecte pentru aplicarea nălucilor soft și a celor hard.

Art.-Nr.	Lungime m	Putere aruncare g	Acțiune	Lung.închisă cm	Sect.	Inele	Greutate g
11207-242	2.45	5-30	extra fast / fast	86	3	8	160
11207-243	2.45	15-50	extra fast / fast	86	3	8	170

NINJA X-COMPACT SPIN

NEW

LANSETĂ TELE SPINNING | M | MH

Cele două lansete X-Compact din seria Ninja X sunt cele mai compacte lansete spinning din întreaga gamă de lansete DAIWA. Tronsonul de vârf telescopic, cu mâner detașabil, cu o lungime de transport de numai 50cm – pot fi transportate cu ușurință într-un rucsac sau valiză și sunt gata de pescuit imediat. Blank-urile din fibră de carbon compozit cu inele matisate Seaguide nu lasă nicio dorință neîmplinită în ceea ce privește performanța la aruncare și drill și fac din lansetele Ninja-X-Compact un companion adecvat la fiecare excursie de pescuit.

Art.-Nr.	Lungime m	Putere aruncare g	Acțiune	Lung.închisă cm	Sect.	Inele	Greutate g
11208-220	2.25	5-30	extra fast	50	8+1	8	140
11208-240	2.45	15-50	extra fast	50	9+1	8	170



忍 NINJA 者

KIDS

- Blank fibră de carbon HMC+®
- Mâner plută / EVA
- Mandrină DPS
- Inele cu picior dublu Titanium Oxid



NINJA X KIDS

NEW

LANSETĂ SPINNING | ML | M

Cu lansetele Ninja X Kids, DAIWA oferă lansete scurte, special concepute pentru copii și adolescenți. Lungimile de 1.60m și 1.80m fac manevrarea acestor lansete foarte ușoară. Modelul Power Kids de 1.80m cu putere de aruncare de 20-60g permite utilizarea de năluci mai grele, având țintă știuca sau crapul. Acțiunea blank-ului HMC+ din fibră de carbon a fost proiectată pentru a permite distanțe bune de lansare și pentru a face posibilă o aplicare versatilă.

Blank-urile cu inele cu picioare duble robuste rezistă la solicitări mai mari!

Art.-Nr.	Lungime m	Putere aruncare g	Acțiune	Lung.închisă cm	Sect.	Inele	Greutate g	Culoare lansetă
11208-160	1.60	10-30	fast	84	2	6	110	blue
11208-161	1.60	10-30	fast	84	2	6	110	pink
11208-180	1.80	20-60	fast	94	2	6	130	green





CROSSFIRE SPINNING

Gama largă Crossfire Spinning acoperă diferite game de puteri de aruncare și lungimi de lansetă, pentru a oferi varianta potrivită pentru majoritatea tipurilor și tehnicilor de pescuit modern spin.

Echipate cu inele de oxid de titan și mandrină inovatoare, lansele de spinning Crossfire se potrivesc cu mulinetele noastre de succes Crossfire LT.

- Blank fibră de carbon
- Mâner EVA splitat
- Mandrină ergonomică screw
- Inele Titanium Oxid



CROSSFIRE SPIN

LANSETĂ SPINNING | L-XH

Versiunile Crossfire de peste 25g putere de aruncare are o acțiune foarte rapidă și sunt perfect potrivite pentru pescuitul cu shad-uri și voblere. Prezentarea, acțiunea nălucii și structura substratului sunt transmise pescarului.

Art.-Nr.	Lungime m	Putere aruncare g	Acțiune	Lung.închisă cm	Sect.	Inele	Greutate g
11438-210	2.10	5-25	medium fast	109	2	6	120
11438-270	2.70	10-30	medium fast	139	2	8	175
11438-211	2.10	10-40	medium fast	109	2	6	125
11438-300	3.00	10-40	medium fast	155	2	8	210
11438-240	2.40	15-40	medium fast	123	2	8	165
11438-271	2.70	15-40	medium fast	140	2	8	200
11438-241	2.40	20-60	medium fast	123	2	8	180
11438-272	2.70	20-60	medium fast	139	2	8	205
11438-301	3.00	20-60	medium fast	155	2	8	235
11438-242	2.40	40-100	medium fast	123	2	8	190
11438-273	2.70	40-100	medium fast	140	2	8	230
11438-302	3.00	40-100	medium fast	154	2	8	245
11438-243	2.40	50-180	medium fast	123	2	7	195
11438-274	2.70	50-180	medium fast	139	2	8	250



CROSSFIRE



CROSSFIRE JIGGERSPIN

LANSETĂ SPINNING JIG | L | ML

Crossfire Jiggerspin poate fi recunoscut după inelele lor mici și acțiunea de vârf fiind perfect făcute pentru pescuitul light cu năluci și fire textile, pentru pescuitul la dropshot, monturi Carolina sau Texas.

Art.-Nr.	Lungime m	Putere aruncare g	Acțiune	Lung.închisă cm	Sect.	Inele	Greutate g
11439-240	2.40	5-25	fast	123	2	8	145
11439-270	2.70	5-25	fast	140	2	8	175
11439-241	2.40	8-35	fast	123	2	8	155
11439-271	2.70	8-35	fast	139	2	8	180

CROSSFIRE UL SPIN

LANSETĂ SPINNING | UL

Crossfire Ultra Light Spin cu acțiune semi-parabolică aruncă cu ușurință năluci ușoare pe distanțe mari și garantează distracția la pescuit.

Echipat cu vârf tubular.

Art.-Nr.	Lungime m	Putere aruncare g	Acțiune	Lung.închisă cm	Sect.	Inele	Greutate g
11437-150	1.50	2-7	medium fast	77	2	6	90
11437-180	1.80	2-7	medium fast	93	2	6	100
11437-210	2.10	2-7	medium fast	109	2	8	110

CROSSFIRE SEA TROUT

LANSETĂ PĂSTRĂV DE MARE | ML

Blank-ul semi-parabolic al modelului Sea Trout se încarcă foarte bine în lansare și ajunge la distanțe enorme cu linguri și voblere. În timpul drill-ului, Crossfire Sea Trout absoarbe perfect încercările de evadare ale păstrăvilor de mare și de lac.

Art.-Nr.	Lungime m	Putere aruncare g	Acțiune	Lung.închisă cm	Sect.	Inele	Greutate g
11438-310	3.00	10-30	medium fast	156	2	8	195



SWEEPFIRE SPINNING

Gama cuprinzătoare Sweepfire oferă modelul de lansetă potrivit pentru aproape orice domeniu de aplicare la pescuitul modern de spin. Blank-urile subțiri din fibră de carbon compozit sunt foarte ușoare și greu de distins de lansetele din fibră de carbon pur.

Echipate cu inele de oxid de aluminiu, mâner de plută plăcut și un design proaspăt, lansetele Sweepfire Spinning sunt disponibile la un raport preț-performanță magnific.

- Blank compozit
- Mâner finisat plută
- Mandrină DPS
- Inele Aluminium Oxid



11446-211



11445-150

SWEEPFIRE SPIN

LANSETĂ SPINNING | L-XH

În intervalul de la 5-25g la 50-150g veți găsi lansete pentru pescuitul light spre mediu, precum și pentru pescuitul la știucă mare cu momeli grele XL. Blank-ul este realizat din material compozit și foarte bine echilibrat, dar extrem de rezistent.

Art.-Nr.	Lungime m	Putere aruncare g	Acțiune	Lung.închisă cm	Sect.	Inele	Greutate g
11446-210	2.10	5-25	medium fast	110	2	7	125
11446-211	2.10	10-40	medium fast	110	2	7	160
11446-240	2.40	10-40	medium fast	125	2	7	165
11446-270	2.70	10-40	medium fast	141	2	8	200
11446-300	3.00	10-40	medium fast	157	2	8	230
11446-241	2.40	15-50	medium fast	126	2	7	190
11446-271	2.70	15-50	medium fast	141	2	8	190
11446-301	3.00	20-60	medium fast	157	2	8	270
11446-242	2.40	30-70	medium fast	126	2	7	195
11446-272	2.70	30-70	medium fast	141	2	8	230
11446-243	2.40	40-100	medium fast	126	2	7	235
11446-273	2.70	40-100	medium fast	141	2	8	240
11446-302	3.00	40-100	medium fast	157	2	8	290
11446-244	2.40	50-150	medium fast	126	2	7	240
11446-274	2.70	50-150	medium fast	141	2	8	260



SWEEPFIRE



SWEEPFIRE UL SPIN

LANSETĂ SPINNING | UL

Aceste lansete de spin UL sunt perfecte pentru linguri ușoare, spinner, năluci soft și vobler la salmonide și biban. Blankul subțire se încarcă perfect cu greutatea ușoare de aruncare și este foarte precis.

Echipat cu vârf tubular.

Art.-Nr.	Lungime m	Putere aruncare g	Acțiune	Lung.închisă cm	Sect.	Inele	Greutate g
11445-150	1.50	5-10	progressive	79	2	7	95
11445-180	1.80	5-10	progressive	95	2	7	110
11445-210	2.10	5-10	progressive	110	2	7	130

SWEEPFIRE JIGGERSPIN

LANSETĂ SPINNING JIG | L | ML

Lansetele de spinning Sweepfire jig se caracterizează prin acțiunea distinctă de vârf și rigiditate pe al doilea tronson. Inelele mici de vârf sunt utilizate pentru fire textile și susțin acțiunea rapidă a blank-ului.

Ideal pentru pescuitul cu năluci soft, năluci creature pentru biban, șalău și știucă.

Art.-Nr.	Lungime m	Putere aruncare g	Acțiune	Lung.închisă cm	Sect.	Inele	Greutate g
11447-240	2.40	5-25	fast	125	2	7	160
11447-270	2.70	5-25	fast	141	2	8	180
11447-241	2.40	8-35	fast	125	2	7	170
11447-271	2.70	8-35	fast	141	2	8	185

SWEEPFIRE SEA TROUT

LANSETĂ SPINNING | ML

Lansetă clasică de păstrăv de mare cu acțiune semi-parabolică. Sweepfire Sea Trout permite aruncări foarte lungi și absoarbe perfect smuciturile și lupta păstrăvilor de mare și de lac.

Art.-Nr.	Lungime m	Putere aruncare g	Acțiune	Lung.închisă cm	Sect.	Inele	Greutate g
11446-310	3.00	10-30	medium fast	157	2	9	235

TRIFORCE TARGET SPINNING

Cu lanselele Triforce dedicate sunteți pregătit pentru majoritatea tehnicilor de pescuit modern la spin!

Indiferent dacă pescuiești cu linguri mici la păstrăv sau dacă folosești năluci hard mari pentru știucă - seria Triforce de la DAIWA conține o lansetă adecvată pentru aproape fiecare specie de răpitor.

Lanselele Triforce combină un design ultra-modern cu un raport preț-performanță excepțional!



HIGH MODULUS CARBON PLUS

- Blank fibră de carbon HMC+®
- Mâner EVA
- Mandrină screw-winch ușoară
- Inele Aluminium Oxid



11400-190

TRIFORCE TARGET SPOON

NEW

LANSETĂ SPINNING PĂSTRĂV | UL | VÂRF TUBULAR

Lanselele Target Spoon cu acțiune parabolică sunt perfecte pentru aruncarea de năluci ușoare și ultra-ușoare pe distanțe lungi. Distracția în drill este garantată!

Art.-Nr.	Lungime m	Putere aruncare g	Acțiune	Lung.închisă cm	Sect.	Inele	Greutate g
11400-190	1.95	1-8	UL-parabolic	101	2	7	95
11400-210	2.10	2-10	UL-parabolic	109	2	7	105

TRIFORCE TARGET TROUT SPIN

LANSETĂ SPINNING PĂSTRĂV | L

Pentru iazuri și pâraie cu păstrăv aveți două lansele ușoare cu acțiune semi-parabolică.

Art.-Nr.	Lungime m	Putere aruncare g	Acțiune	Lung.închisă cm	Sect.	Inele	Greutate g
11400-195	1.95	5-20	semi-parabolic	102	2	7	115
11400-215	2.10	5-20	semi-parabolic	109	2	7	120

TRIFORCE TARGET CASTER SPIN

LANSETĂ BAITCAST | M

Atunci când prezentați nălucile hard de dimensiuni mici și mijlocii și cele soft folosind o mulinetă baitcasting, Triforce Caster cu mandrină trigger cu putere de aruncare de 7-28g este lanseta potrivită.

Art.-Nr.	Lungime m	Putere aruncare g	Acțiune	Lung.închisă cm	Sect.	Inele	Greutate g
11405-215	2.10	7-28	medium fast	109	2	9	140

TRIFORCE TARGET PERCH SPIN

LANSETĂ SPINNING BIBAN | ML

Lanselele Triforce Perch se utilizează excelent cu năluci mici soft, spinnere sau voblere de până la 8cm lungime.

Art.-Nr.	Lungime m	Putere aruncare g	Acțiune	Lung.închisă cm	Sect.	Inele	Greutate g
11400-216	2.10	10-30	fast	109	2	7	115
11400-245	2.40	10-30	fast	125	2	7	130

TRIFORCE

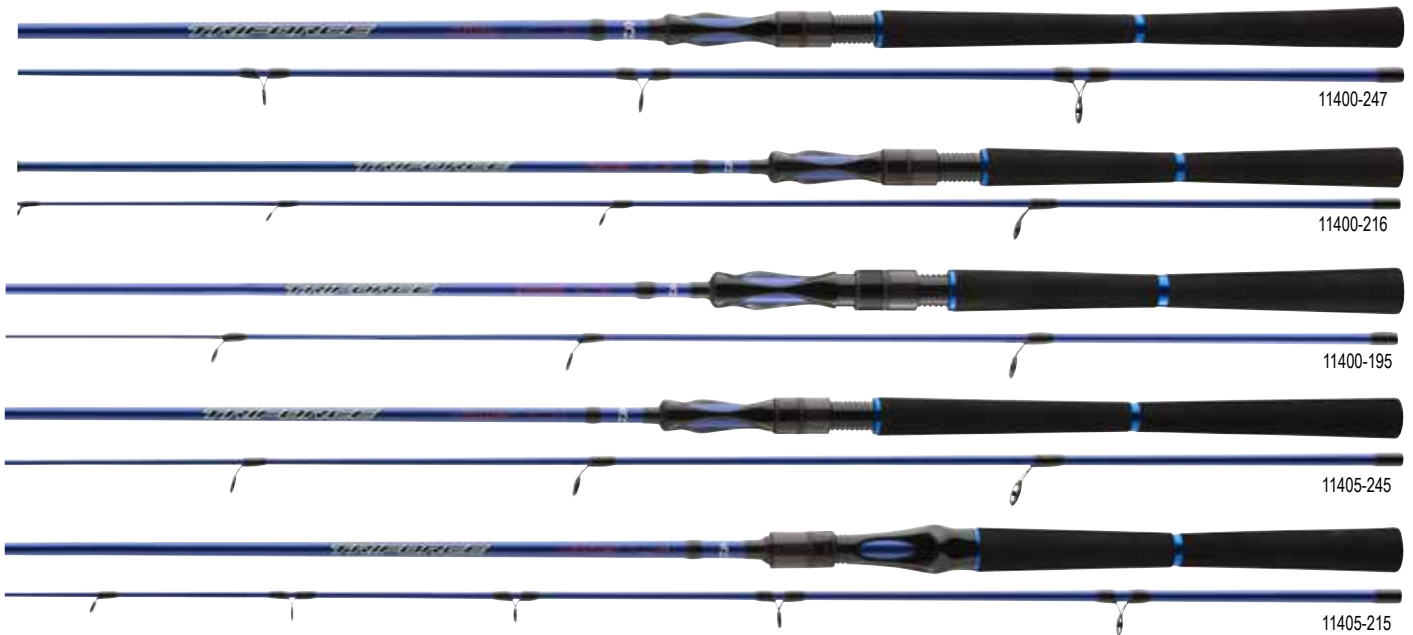

TRIFORCE TARGET JIGGERSPIN

LANSETĂ SPINNING JIG | M

Lansetele Jig-Spinning cu acțiune extrem de rapidă de vârf sunt special concepute pentru utilizarea shad-urilor, curly tail și creaturi, cu monturile corespunzătoare.

Art.-Nr.	Lungime m	Putere aruncare g	Acțiune	Lung.închisă cm	Sect.	Inele	Greutate g
11405-245	2.40	8-35	fast	124	2	7	140
11405-275	2.70	8-35	fast	139	2	8	185

TRIFORCE TARGET ZANDER SPIN

LANSETĂ SPINNING ȘALĂU | MH

Cu Triforce Zander aveți instrumentul ideal de prezentare a nălucilor soft și hard de până la 14cm și 28g.

Art.-Nr.	Lungime m	Putere aruncare g	Acțiune	Lung.închisă cm	Sect.	Inele	Greutate g
11400-246	2.40	15-50	fast	124	2	7	150
11400-276	2.70	15-50	fast	139	2	8	165

TRIFORCE TARGET PIKE SPIN

LANSETĂ SPINNING ȘTIUCĂ | H

Când vizați știuca cu năluci mari și grele de până la 70g, modelele dedicate sunt alegerea potrivită.

Art.-Nr.	Lungime m	Putere aruncare g	Acțiune	Lung.închisă cm	Sect.	Inele	Greutate g
11400-247	2.40	30-70	medium fast	124	2	7	190
11400-277	2.70	30-70	medium fast	139	2	8	180



MEGAFORCE T R A V E L



HIGH MODULUS CARBON PLUS

- Blank fibră de carbon HMC+®
- Îmbinare spigot put over
- Secțiune mâner Brading-X
- Mâner EVA splitat
- Mandrină ergonomică screw
- Inele Titanium Oxid



11253-210



11253-270



11253-300

MEGAFORCE TRAVEL SPIN

LANSETĂ TRAVEL SPINNIG | L | ML | MH

Lansetele travel sunt la modă și oferă avantaje nu numai pescarilor ce călătoresc. Tronsoanele scurte ale lui Megaforce Travel Spin de numai 58cm până la 74cm, permite transportul în bagajul dumneavoastră, evitând necesitatea unui tub de lansetă scump. Blank-ul premium HMC+ cu îmbinare pe spigot este foarte subțire, reacționează rapid și prezintă o curbă de îndoire, ce este greu de distins de acțiunile lansetelor din două tronsoane.

Aceste caracteristici califică Megaforce Travel Spin drept lansetă de pescuit de valoare completă, care poate fi utilizată perfect și pentru pescuit la știucă, șalău, biban și păstrăv în apele domestice.

Avantajele lungimii compacte de transport se văd în special la excursiile de pescuit cu bicicleta, depozitate în rucsac sau la transportul public.

Echipate cu mandrină inovatoare și mâner modern finisat EVA, lansetele Megaforce Travel Spin sunt perfect echilibrate și plăcute de manevrat

Art.-Nr.	Lungime m	Putere aruncare g	Acțiune	Lung.închisă cm	Sect.	Inele	Greutate g
11253-210	2.10	5-21	medium fast	58	4	7	110
11253-225	2.25	7-25	medium fast	62	4	7	120
11253-240	2.40	10-40	medium fast	66	4	8	155
11253-300	3.00	10-45	medium fast	66	5	9	215
11253-270	2.70	15-50	medium fast	74	4	8	180
11253-241	2.40	30-70	medium fast	66	4	8	175
11253-271	2.70	30-70	medium fast	74	4	8	205



MEGAFORCE S E N S I T I P



HIGH MODULUS CARBON PLUS

- Blank fibră de carbon HMC+®
- Secțiune mâner Brading-X
- Mâner EVA splitat
- Mandrină ergonomică screw
- Vârf solid
- Inele Titanium Oxid cu un picior



11251-220



11251-240



11251-260

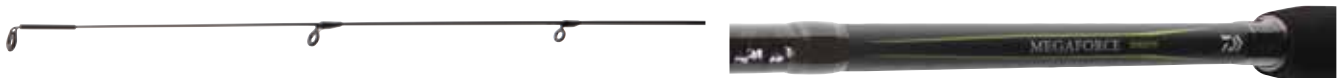

MEGAFORCE SENSITIP

LANSETĂ SPINNING | UL | L

Megaforce Sensi Tip a fost dezvoltat pentru pescuitul sensibil pe râu și ape stătătoare.

Vârful din fibră de carbon solid îmbinat, permite o detectare perfectă a prezentării și transmite cu precizie acțiunea nălucii și contactul cu structurile. În plus, acest vârf permite distanțe mari de aruncare și cu năluci foarte mici.

Puterea în a doua jumătate este fundamentul unei alianțe, ce permite controlul exemplarelor mari cu echipamente ușoare. Perfect pentru răpitorii precum păstrăvul și bibanul cu momeli mici soft. De asemenea, o alegere foarte bună pentru pescuitul de finețe la șalău.

Echipată cu mandrină inovatoare și mâner finisat EVA, Megaforce Sensi Tip este perfect echilibrată și plăcut de manevrat.

Art.-Nr.	Lungime m	Putere aruncare g	Acțiune	Lung.inchisă cm	Sect.	Inele	Greutate g
11251-200	2.00	0.5-6	extra fast / fast	102	2	8	100
11251-220	2.20	1-9	extra fast / fast	115	2	8	110
11251-240	2.40	2-14	extra fast / fast	125	2	9	120
11251-260	2.60	3-18	extra fast / fast	136	2	11	135
11251-241	2.40	4-21	extra fast / fast	125	2	9	125



- Blank carbon fibră HVF®
- Îmbinare V-Joint® put-over
- Mâner finisat EVA premium
- Mandrină Fuji® Skeleton
- Inele Fuji® K Alconite
- Suport cârlig

HVF



V-JOINT



PRESSO TROUT SPIN

NEW

LANSETĂ SPINNING PĂSTRĂV | UL | L

Lansete de păstrăv speciale premium pentru iazuri și pâraie!

Seria Presso Trout Spin include patru lansete speciale pentru pescuitul păstrăvului și a fost setată în mod special pentru aplicarea tuturor nălucilor UL obișnuite în iazurile pentru păstrăv. În sarcină, blank-urile ușoare și rapide din fibră de carbon HVF au o acțiune armonică semi-parabolică. Datorită tehnologiei V-Joint, curba de îndoire este omogenă. Inelele ușoare Fuji Alconite-K susțin acțiunea rapidă a lansetelor – permițând aruncări extrem de precise.

Cele două modele cu vârf din fibră de carbon solid îmbinat și putere de aruncare de 0.5-5g sunt perfecte pentru utilizarea lingurilor extrem de ușoare – vârfulurile sensibile se încarcă perfect la greutatea mici și permit distanțe bune de aruncare.

Cele două modele cu vârf tubular au fost proiectate pentru aplicarea nălucilor ceva mai grele de până la 6g care produc mai multă presiune în apă. Cu aceste lansete poți prezenta perfect linguri mai mari, mini voblere și spinneri dar și shad-uri.

Echipate cu mandrină Fuji Skeleton pentru un contact instantaneu cu blankul și mâner finisat EVA premium!

Art.-Nr.	Lungime m	Putere aruncare g	Acțiune	Lung.închisă cm	Sect.	Inele	Greutate g
11718-190	1.90	0.5-5	UL-parabolic	102	2	8	85
11718-210	2.10	0.5-5	UL-parabolic	111	2	8	90
11718-191	1.90	1-6	UL-parabolic	102	2	7	85
11718-211	2.10	1-6	UL-parabolic	111	2	7	90



PRESSO IPRIMI

- Blank carbon fibră HVF®
- Măner finisat plută premium
- Mandrină ergonomică screw
- Inele Seaguide® Zirconia
- Suport cârlig

HVF

Seaguide
PRECISION ROD COMPONENTS



11719-195



11719-216



PRESSO IPRIMI

NEW

LANSETĂ SPINNING PĂSTRĂV | UL | L

Lansetele Presso Iprimi sunt concepute pentru oscilantele mici Presso Spoons, dar și cu alte naluci UL, mini voblere sau diverse năluci soft. Datorită vârfulor lor speciale, cele două lansete Solid-Tip cu putere de aruncare de 0.5-6g sunt ideale pentru nălucile ușoare, deoarece vârfulurile sensibile se încarcă la greutate extrem de mici ale nălucii și permit distanțe mari de aruncare.

Cele două lansete cu vârf tubular își arată punctele forte cu nălucile ceva mai grele, de până la 7g, care produc mai multă presiune în apă – lingurile mai mari, mini voblerile și spinnerile pot fi prezentate excelent cu aceste lansete. În drill, blank-urile din fibră de carbon HVF ale lansetelor Presso Iprimi au acțiune semi-parabolică pentru a preveni eliberarea – distracție maximă garantată! Echipate cu inele premium Seaguide Zirconia, mandrină ergonomică și mâner finisat cu plută.

Art.-Nr.	Lungime m	Putere aruncare g	Acțiune	Lung.închisă cm	Sect.	Inele	Greutate g
11719-195	1.95	0.5-6	medium fast	103	2	8	85
11719-215	2.15	0.5-6	medium fast	112	2	8	95
11719-196	1.95	1-7	medium fast	103	2	7	85
11719-216	2.15	1-7	medium fast	112	2	7	90



SILVER CREEK UL / L SPINNING

Lansetele de spinning Silver Creek conving prin designul lor modern, precum și prin componentele premium și inovatoare și sunt disponibile la un raport preț-performanță remarcabil.

Mandrina Silver Creek cu fante laterale este foarte utilă și susține contactul direct cu blank-ul în timpul pescuitului. Blank-ul din fibră de carbon HMC+ este foarte ușor și bine echilibrat în combinație cu o mulinetă de spinning de dimensiuni 1000-2000.



HIGH MODULUS CARBON PLUS

- Blank fibră de carbon HMC+®
- Mâner plută / EVA
- Mandrină ergonomică screw
- Inele Titanium Oxid



11441-180

SILVER CREEK UL SPIN

LANSETĂ SPINNING | UL

Silver Creek Ultra Light Spin oferă lansete de spinning sensibile și foarte ușoare, cu vârf din fibră de carbon solid îmbinată. Datorită segmentului doi puternic al blank-ului din fibră de carbon HMC+, nălucile ușoare pot fi prezentate în siguranță în curenții puternici.

Art.-Nr.	Lungime m	Putere aruncare g	Aciune	Lung.închisă cm	Sect.	Inele	Greutate g
11441-180	1.80	3-14	extra fast	95	2	9	100
11441-205	2.05	3-14	extra fast	106	2	9	105
11441-220	2.20	3-14	extra fast	115	2	9	110
11441-235	2.35	3-14	extra fast	122	2	9	115

SILVER CREEK L SPIN

LANSETĂ SPINNING | L

Lansetele de spinning Silver Creek Light completează modelele UL foarte populare, cu patru lansete cu vârf plin, ceva mai puternic, din fibră de carbon îmbinată. Vârful este aproape indestructibil în condiții obișnuite de pescuit și reușește – în combinație cu rezerva mare de putere a blank-ului HMC+ – distanțe mari de aruncare. Ideal pentru năluci soft de 5-10cm.

Art.-Nr.	Lungime m	Putere aruncare g	Aciune	Lung.închisă cm	Sect.	Inele	Greutate g
11441-181	1.80	5-21	extra fast	94	2	9	100
11441-206	2.05	5-21	extra fast	106	2	9	105
11441-221	2.20	5-21	extra fast	115	2	9	110
11441-236	2.35	5-21	extra fast	122	2	9	115

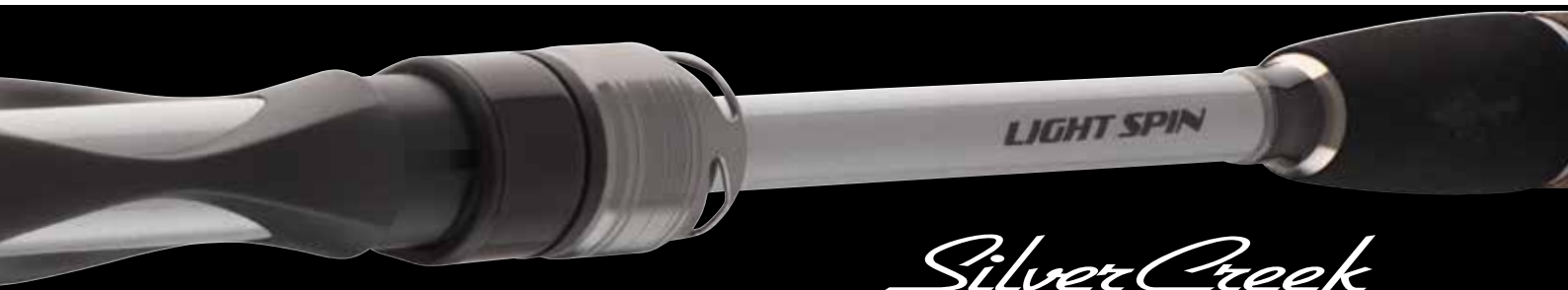

SILVER CREEK UL SPOON

LANSETĂ SPINNING PĂSTRĂV | UL

Modelele Silver Creek Spoon au fost dezvoltate special pentru pescuitul cu linguri ultra-ușoare la salmonide. Blank-ul complet parabolic se încarcă perfect chiar și cu greutatea de 1g și atinge distanțe remarcabile de aruncare. Aceste lansete garantează o distracție în drill absolut spectaculoasă!

Echipat cu vârf tubular.

Art.-Nr.	Lungime m	Putere aruncare g	Acțiune	Lung.închisă cm	Sect.	Inele	Greutate g
11440-170	1.70	0.5-5	semi-parabolic	87	2	7	80
11440-190	1.90	0.5-5	semi-parabolic	98	2	8	85
11440-230	2.30	0.5-5	semi-parabolic	117	2	8	105

SILVER CREEK UL FAST SPOON

LANSETĂ SPINNING PĂSTRĂV | UL

Ambele modele Fast Spoon prezintă o acțiune ceva mai rapidă și sunt perfect făcute pentru pescuitul cu voblere ultra ușoare și softbaits. Silver Creek Fast Spoon își atinge ținta foarte precis și asigură detectarea optimă a prezentării și controlul nălcii!

Echipat cu vârf tubular.

Art.-Nr.	Lungime m	Putere aruncare g	Acțiune	Lung.închisă cm	Sect.	Inele	Greutate g
11440-180	1.80	1-6	medium fast	94	2	9	90
11440-210	2.10	1-6	medium fast	109	2	9	95



LEGALIS



- Blank carbon high modulus (HMC)
- Inel culisant cu un picior Titanium Oxid
- Suport cârlig



11760-425



LEGALIS TELE TROUT

LANSETĂ PĂSTRĂV DE LAC | PUTERE 5-25G

Special proiectate pentru pescuitul la păstrăv

Lansetele nobile de păstrăv Legalis au fost special concepute pentru utilizarea pe iazuri. Blank-urile subțiri sunt excepțional de bine echilibrate și permit distanțe foarte bune de aruncare cu Sbirolinos sau Bombardas. Vârful sensibil realizează o detectare optimă a trăsăturilor și împreună cu acțiunea semi-parabolică duce la o curbă armonică de îndoire. Astfel, șocurile rapide sunt absorbite cu ușurință, iar lanseta este protejată de supraîncărcare. Lansete excelente, cu realizare premium și un raport calitate-preț excelent.

Echipat cu inele cu un singur picior din oxid de titan și inel culisant.

Art.-Nr.	Lungime m	Putere aruncare g	Acțiune	Lung.închisă cm	Sect.	Inele	Greutate g
11760-365	3.60	5-25	semi-parabolic	126	4	6	160
11760-395	3.90	5-25	semi-parabolic	126	4	6	160
11760-425	4.20	5-25	semi-parabolic	126	4	6	165



LEGALIS



HIGH MODULUS CARBON PLUS



PRECISION ROD COMPONENTS

- Blank fibră de carbon HMC+®
- Mâner splitat plută / EVA
- Mandrină aluminiu prelucrată-CNC
- Inele Seaguide® Titanium Oxid



LEGALIS ALLROUND

LANSETĂ ALL-ROUND | PUTERE 10-50G | 30-90G | 40-120G

Lansetele Legalis allround de la DAIWA sunt proiectate pentru o gamă foarte largă de aplicații.

Blank-urile semi-parabolice ale lui Legalis Allround își arată punctele forte mai ales la pescuitul cu momeli naturale delicate. Ambele sunt pentru pescuit la plută și cu leșt de plumb în partea de jos.

Distanțe de aruncare pot fi atinse datorită acestor blank-uri frumoase și subțiri care se încarcă perfect. În ceea ce privește acțiunea lor armonică, previn deteriorarea sau chiar pierderea momelilor de cârlig sensibile.

Modelele cu puteri de aruncare de 10-50g sunt concepute pentru pescuitul cu plutoare ușoare sau medium-heavy. Peștii țintă ideali sunt păstrăvul, plătica, șalăul sau crapii de dimensiuni medii.

La utilizarea modelelor cu putere de aruncare de 30-90g și 40-120g, pot fi folosite și plute mai grele, ceea ce este convenabil la pescuitul crapilor mari, a știucilor sau anghilelor.

Lansetele all-round Legalis au mandrina din aluminiu prelucrat CNC, inele de oxid de titan și blank de fibră de carbon HMC + premium. Datorită greutateii lor reduse și a echilibrului bun, acestea sunt ușor de utilizat la spinning.

Art.-Nr.	Lungime m	Putere aruncare g	Acțiune	Lung.închisă cm	Sect.	Inele	Greutate g
11766-305	3.00	10-50	semi-parabolic	155	2	6	175
11766-335	3.30	10-50	semi-parabolic	170	2	7	185
11766-365	3.60	10-50	semi-parabolic	126	3	7	215
11766-306	3.00	30-90	semi-parabolic	154	2	6	180
11766-366	3.60	30-90	semi-parabolic	126	3	7	235
11766-307	3.00	40-120	semi-parabolic	155	2	6	205
11766-367	3.60	40-120	semi-parabolic	125	3	7	260



PROCASTER



- Blank fibră de carbon HMC+®
- Măner finisat plută / EVA high-quality
- Mandrină DPS
- Inele Aluminium Oxid



11642-330

PROCASTER ALLROUND

LANSETĂ ALL-ROUND | PUTERE 10-40G | 20-70G | 40-110G

Lansetă all-round pentru experți

Gama completă de lansete Procaster Allround de la DAIWA cuprinde modele pentru aproape toate tipurile de pescuit cu momeli naturale în apele domestice. La lansetele Procaster componentele premium și un design nepretențios, dar valoros formează o combinație, care vine la un raport calitate-preț excelent.

Modelele cu putere de aruncare de 10-40g sunt o alegere excelentă pentru pescuitul ușor cu plută.

Când plutele mari sau monturile grele sunt aplicate la pescuitul crapului sau răpitorilor, lansetele cu putere de aruncare 20-70g sau 40-100g pot fi utilizate. Curba de îndoire semi-parabolică oarecum mai moale a acestor modele permite aruncarea sensibilă a momelilor delicate de cârlig precum coca sau momeala vie pe distanțe lungi, care pot fi esențiale pentru succesul la pescuitul păstrăvului, șalăului, anghilei sau știucii.

Art.-Nr.	Lungime m	Putere aruncare g	Acțiune	Lung.închisă cm	Sect.	Inele	Greutate g
11641-300	3.00	10-40	semi-parabolic	107	3	7	200
11641-330	3.30	10-40	semi-parabolic	115	3	8	220
11641-360	3.60	10-40	semi-parabolic	127	3	8	250
11641-390	3.90	10-40	semi-parabolic	137	3	8	275
11642-300	3.00	20-70	semi-parabolic	107	3	7	210
11642-330	3.30	20-70	semi-parabolic	117	3	8	225
11642-360	3.60	20-70	semi-parabolic	127	3	8	280
11643-300	3.00	40-110	semi-parabolic	107	3	7	220
11643-330	3.30	40-110	semi-parabolic	117	3	8	235
11643-360	3.60	40-110	semi-parabolic	127	3	8	280

BLACK WIDOW



- Blank fibră de carbon HMC+®
- Mâner finisat plută premium
- Mandrină DPS
- Inele cu picior dublu Titanium Oxid



BLACK WIDOW XT BAIT

LANSETĂ ALL-ROUND | M | MH | H

Cu Black Widow XT, DAIWA oferă lansete aplicabile universal pentru utilizarea momelilor naturale, țintind răpitori precum știuca, șalăul și anghila, dar și pentru pescuitul grosier la lin, platică sau crap.

Blankul semi-parabolic din fibră de carbon HMC+ se încarcă într-un mod remarcabil și permite lansări lungi fără a deteriora sau chiar pierde momelile de cârlig delicate în timpul aruncării.

Modelele cu putere de aruncare de 20-60g sunt literalmente făcute pentru deadbaiting la șalău în curent slab folosind pești momeală mici, dar sunt și selecția potrivită pentru prezentarea floating a viermilor proaspeți la pescuitul anghilei.

Puterea de aruncare de 30-90g permite prezentarea momelilor naturale în locuri îndepărtate și permite pescarului să aplice și leșt. Cu aceste lansete, cu putere de aruncare de până la 125g, nici lupta cu o știucă de 1m sau cu un crap de 15kg la distanțe mari nu este o problemă.

Inelele din oxid de titan și mânerul finisat cu plută oferă lansetelor Black Widow XT un aspect valoros.

Art.-Nr.	Lungime m	Putere aruncare g	Acțiune	Lung.închisă cm	Sect.	Inele	Greutate g
11554-300	3.00	20-60	progressive	156	2	7	270
11554-330	3.30	20-60	progressive	117	3	8	320
11554-360	3.60	20-60	progressive	127	3	8	350
11554-301	3.00	30-90	progressive	156	2	7	275
11554-331	3.30	30-90	progressive	117	3	8	325
11554-361	3.60	30-90	progressive	127	3	8	355
11554-302	3.00	50-125	progressive	156	2	7	285
11554-332	3.30	50-125	progressive	117	3	8	330
11554-362	3.60	50-125	progressive	127	3	8	360

EXCELER CATFISH

Componentele lansetelor Exceler Catfish sunt dimensionate pentru a rezista la stres extrem și au cu o rezistență crescută. Inelele duble Seaguide de calitate superioară, un inel de vârf cu inserție supradimensionată, un mâner întărit cu două inele de aluminiu, cu finisaj EVA de înaltă calitate, mandrină din aluminiu și cap de mâner rotunjit puternic – toate fac din aceste lansete însoțitori extrem de fiabili atunci când vizezi uriașii râurilor Ebru și Po, dar și pentru apele mai apropiate unde urmărim somnul!

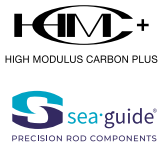

- Blank fibră de carbon HMC+
- Îmbinare fiabilă spigot put-over
- Mâner finisat EVA premium
- Mandrină solidă screw
- Inele 2 picioare Seaguide®



EXCELER CATFISH SPIN

LANSETE SPINNING SOMN | PUTERE -135G | -185G

Exceler Catfish, ușoare și bine echilibrate, de la DAIWA sunt alegerea potrivită pentru orice nălucă dedicată pentru capturarea somnului! Rezerva de putere îi permite pescarului să controleze peștele mare în situații dificile, să forțeze lupta fără compromisuri. Îmbinarea pe spigot este întărită cu inele metalice, realizând o curbă armonică de îndoire și la o conexiune durabilă a tronsoanelor. Acțiunea distinctă de vârf, combinată cu rezerva mare de putere, permite utilizarea unor năluci mai mici, vizând zone cu vegetație și cele cu apă puțin adâncă, dar potrivite pentru pescuitul cu năluci grele din plastic moale, în curent puternic și adâncime mare. Aruncări precise și controlate sunt posibile de fiecare dată!

Secțiunea mânerului EVA este plăcută de manevrat și poate fi curățată cu ușurință, dacă este necesar.

Art.-Nr.	Lungime m	Putere aruncare g	Acțiune	Lung.închisă cm	Sect.	Inele	Greutate g
11819-242	2.40	-135	medium fast	125	2	8	325
11819-272	2.70	-135	medium fast	140	2	8	395
11819-243	2.40	-185	medium fast	125	2	8	330
11819-273	2.70	-185	medium fast	140	2	8	400

CATFISH



EXCELER



11818-336



11819-242



11818-276



EXCELER CATFISH BOJE

LANSETE SOMN | PUTERE -600G

Lansetele Exceler Catfish Boje sunt adecvate pentru a utiliza leșt mai greu și tipuri mai sofisticate de prezentare a momelii. Blank-urile compozit semi-parabolice sunt rigide pentru a evita ruperile, pentru a controla peștele pe distanțe mari și pentru a forța specișene mari în curent puternic. Datorită secțiunii mediene ceva mai moi, lupta cu pești de dimensiuni mici și mijlocii este foarte distractivă!

Atât pentru mulinete tambur fix și multiplicatoare.

Art.-Nr.	Lungime m	Putere aruncare g	Acțiune	Lung.închisă cm	Sect.	Inele	Greutate g
11818-276	2.70	200-600	semi-parabolic	140	2	10	370
11818-306	3.00	200-600	semi-parabolic	155	2	11	440
11818-336	3.30	200-600	semi-parabolic	169	2	12	470



NINJA BOLO

LANSETĂ BOLOGNESE | PUTERE -25G

Ușoare și perfect echilibrate

Blank-uri foarte ușoare pentru aceste lansete bolognese premium, ce se încarcă pe deplin în timpul aruncărilor și vă lansează monturile pe distanțe lungi. Acțiunea rapidă, combinată cu vârfurile sensibile, permit direcționarea punctului de nădire și cu flotoare foarte ușoare. Inelele subțiri din oxid de Titan matisate, susțin acțiunea rapidă a acestor lansete și împreună cu mandrina premium, reprezintă un echipament remarcabil în acest interval de prețuri.

- Blank fibră de carbon
- Inel culisant cu un picior Titanium Oxid



Art.-Nr.	Lungime m	Putere aruncare g	Acțiune	Lung.închisă cm	Sect.	Inele	Greutate g
11628-415	4.00	-25	semi-parabolic	121	4	7	200
11628-515	5.00	-25	semi-parabolic	122	5	8	270
11628-615	6.00	-25	semi-parabolic	125	6	9	380



11628-415



11628-510



NINJA TELEPOLE

VERGI

Ușoare cu vârf sensibil

Vargă telescopică cu design premium.

Blank-ul ușor este fabricat din material din fibră carbon premium și permite pescuitul fără oboseală timp îndelungat. Vârful sensibil al vergilor împiedică suprasolicitarea firelor și asigură distracție maximă în timpul drill-ului.

- Blank fibră de carbon
- Capăt mâner cu filet

Art.-Nr.	Lungime m	Acțiune	Lung.închisă cm	Sect.	Greutate g
11628-510	5.00	semi-parabolic	117	5	230
11628-610	6.00	semi-parabolic	117	6	330



SWEEPFIRE



11521-300



11521-500

SWEEPFIRE TELEPOLE

VERGI

Vergile Sweepfire din fibră de sticlă, apreciate, sunt potrivite pentru pescuitul peștilor mici cu vierme, porumb sau aluat. Această vargă ar trebui să facă parte din echipamentul de bază al oricărui pescar de răpitor pentru a fi mereu gata să prindă peștii momeală.

- Blank compozit
- Capăt mâner cu filet

Art.-Nr.	Lungime m	Acțiune	Lung.închisă cm	Sect.	Greutate g
11521-300	3.00	progressive	115	3	120
11521-400	4.00	progressive	115	4	215
11521-500	5.00	progressive	115	5	355
11521-600	6.00	progressive	115	6	495

LEGALIS LEGALIS POLE

LEGALIS



11761-400

LEGALIS TELEPOLE

VERGI

Ușoare cu acțiune fast

Aceste vergi ușoare și bine realizate, oferă un raport calitate-preț incredibil și conving la prima vedere. Blank-urile din fibră de carbon sunt extrem de ușoare și bine echilibrate, oferind suficientă rezervă de putere pentru a aduce la minciog în siguranță și o captură mai mare.

- Blank fibră de carbon
- Capăt mâner cu filet

Art.-Nr.	Lungime m	Acțiune	Lung.închisă cm	Sect.	Greutate g
11761-400	4.00	semi-parabolic	110	5	160
11761-500	5.00	semi-parabolic	110	6	240
11761-600	6.00	semi-parabolic	110	7	320



11752-506

COMPASS MOBILE TELEPOLE

VERGI

Vargă de fibră de carbon cu tronsoane foarte scurte. O lungime de transport de numai 42cm, permite depozitarea în orice geantă - perfectă pentru excursii de pescuit spontane și prinderea peștilor momeală!

- Blank fibră de carbon
- Capăt mâner cu filet

Art.-Nr.	Lungime m	Acțiune	Lung.închisă cm	Sect.	Greutate g
11752-306	3.00	semi-parabolic	42	9	75
11752-406	4.00	semi-parabolic	42	12	135
11752-506	5.00	semi-parabolic	42	15	220
11752-606	6.00	semi-parabolic	42	18	330



BASIA



BASIA X45X CARP

Lansete de crap în segmentul premium!

Lansetele pentru crap Basia X45X includ o gamă completă fabricată în Marea Britanie. De la prima vedere componentele și tehnologiile folosite indică standardul de calitate extraordinar – materialul din fibră de carbon HVF este îmbogățit cu nano particule conform tehnologiei Nanoplus, ceea ce duce la fabricarea de blank-uri rapide, ușoare și în același timp foarte rezistente. Tehnologia X45X face ca aceste lansete să fie extrem de rezistente la distorsiuni și metoda nouă de procesare obține un aspect unic al suprafeței blank-ului.

Tehnologia exclusivistă V-Joint Alpha la îmbinare a fost îmbunătățită și mai mult prin aplicarea unui material sofisticat din fibră de carbon BIAS – îmbinările sunt mai subțiri și rezistența este crescută cu până la 10%! Diametrul redus al materialului la îmbinare îmbunătățește și mai mult curba de îndoire în timpul lansării și drill-ul cu peștele. Mandrina premium ALPS ARD este realizat din aliaj de aluminiu de calitate superioară și datorită piuliței duble vă fixează perfect mulineta. Inelele TDG extrem de ușoare de la Seaguide cu acoperire Adaman susțin revenirea rapidă a lansetelor și conduc la un aspect elegant.

Lansetele sunt adevărate mașini de lansat, permițând atingerea unor distanțe incredibile!

Patru modele de 12ft și 13ft și un TC de 3.25lbs și 3.75lbs. acoperă cerințele la pescuitul la distanță mare. Lansetele Spod și Marker de 12ft completează gama de lansete de crap Basia X45X.

Echiptat cu mâner finisat cu tub shrink premium japonez.

HVF

X45

V-JOINT α

Seaguide
PRECISION ROD COMPONENT

ALPS

- Blank fibră carbon HVF® Nanoplus
- Construcție fibră carbon X45X®
- Îmbinare V-Joint® Alpha spigot
- Mâner finisat shrinktube
- Mandrină ALPS® aluminiu cu dublă blocare
- Inele Seaguide® TDG





11995-365



11995-368

BASIA X45X CARP

NEW

LANSETĂ DE CRAP | 3.25LB | 3.75LB

Art.-Nr.	Lungime ft	TC lb	Lung.inchisă cm	Sect.	Inele	Greutate g
11995-365	12.0	3.25	188	2	6	350
11995-366	12.0	3.75	188	2	6	360
11995-395	13.0	3.25	205	2	6	405
11995-396	13.0	3.75	205	2	6	415

BASIA X45X SPOD CARP

NEW

LANSETĂ DE CRAP | 4.5LB

Art.-Nr.	Lungime ft	TC lb	Lung.inchisă cm	Sect.	Inele	Greutate g
11995-368	12.0	4.50	188	2	6	365

BASIA X45X MARKER CARP

NEW

LANSETĂ DE CRAP | 4.25LB

Art.-Nr.	Lungime ft	TC lb	Lung.inchisă cm	Sect.	Inele	Greutate g
11995-369	12.0	4.25	188	2	6	360

INFINITY® CARP

Lansetele Infinity Carp îmbină tehnologia nouă de proiectare a lansetelor DAIWA cu componente premium inovatoare.

Fibra de carbon HVF permite proiectarea blank-urilor foarte ușoare, rapide și dure.

Tehnologia X45 îmbunătățește rezistența la răsucire a lansetelor. Prin adăugarea unui strat suplimentar într-un unghi de 45°, fibrele de carbon aranjate cu o orientare de 0° și 90° sunt completate perfect, iar compresia blank-ului este îmbunătățită - datorită acestei tehnologii, monturile mai grele pot fi aruncate extrem de precis, lansetele fiind sigure în timpul lansărilor și luptei cu peștii.

Îmbinarea V-Joint îmbunătățește curba de îndoire în sarcină. Fibrele de carbon BIAS, care sunt aranjate într-un unghi de 45°, sunt combinate cu nano material și permit proiectarea unei îmbinări extrem de subțire, dar totuși foarte robustă. Îmbinările V-Joint Alpha sunt cu până la 10% mai rezistente decât V-Joint convenționale și scad greutatea în același timp.

Aceste lansete sunt fabricate în Marea Britanie și sunt echipate cu mandrină ALPS, un mâner finisat cu tub shrink japonez și inele TDG de la Seaguide. Inelele TDG au o acoperire Adamant foarte dur în loc de inserție ceramică. Astfel, diametrul interior al inelelor este mărit, ceea ce duce la o performanță îmbunătățită de lansare. Blank-urile negre mat sunt concepute ca Magnum Taper și se încarcă perfect în timpul lansării. Lansete bine echilibrate ce se potrivesc pentru distanțele lungi de aruncare!

Lansetele Infinity își arată calitatea specială la prima vedere și sunt alocate în gama de lansete premium DAIWA pentru un motiv foarte bun! Fabricat în Marea Britanie conform celor mai înalte standarde de calitate!

Modelele de 12ft. și 13ft. au inel de plecare de 50mm.

HVF

V-JOINT^α

ALPS™



- Blank carbon fibră HVF®
- Construcție fibră carbon X45®
- Îmbinare V-Joint® Alpha spigot
- Mâner finisat EVA premium / shrinktube
- Inele Seaguide® TDG
- Fabricat în UK



INFINITY® CARP | 2-SECT.

LANSETĂ DE CRAP | 3.25LB | 3.75LB

Art.-Nr.	Lungime m	Lungime ft	TC lb	Acțiune	Lung.închisă cm	Sect.	Inele	Greutate g
11990-365	3.60	12.0	3.25	semi-parabolic	187	2	6	370
11990-395	3.90	13.0	3.25	semi-parabolic	203	2	6	435
11990-366	3.60	12.0	3.75	semi-parabolic	187	2	6	375
11990-396	3.90	13.0	3.75	semi-parabolic	203	2	6	445

INFINITY® STALKER CARP

LANSETĂ DE CRAP | 3.00LB | 4.00LB

Pentru pescuitul stalking la crap și pescuitul din barcă, seria Infinity include lansete 10ft., special proiectate în aceste scopuri. Modelul cu o curbă de testare de 4.0lbs este conceput pentru pescuitul la distanță pe ape mari. Rezerva de putere vă permite să exercitați presiune și pe distanțe mari în timpul luptei și să controlați situația până când apropiați peștele.

Modelul de 3.0lbs are inel de pornire de 40mm, modelul de 4.0lbs are inel de pornire de 50mm. Lansetele Infinity 10ft sunt echipate cu mandrină Fuji DPS.

Art.-Nr.	Lungime m	Lungime ft	TC lb	Acțiune	Lung.închisă cm	Sect.	Inele	Greutate g
11990-300	3.00	10.0	3.00	semi-parabolic	156	2	7	290
11990-305	3.00	10.0	4.00	semi-parabolic	156	2	7	295



INFINITY



INFINITY® SPOD CARP

LANSETĂ DE CRAP | 4.50LB

Art.-Nr.	Lungime m	Lungime ft	TC lb	Acțiune	Lung.închisă cm	Sect.	Inele	Greutate g
11990-368	3.60	12.0	4.50	semi-parabolic	187	2	6	425

INFINITY® MARKER CARP

LANSETĂ DE CRAP | 4.25LB

Art.-Nr.	Lungime m	Lungime ft	TC lb	Acțiune	Lung.închisă cm	Sect.	Inele	Greutate g
11990-369	3.60	12.0	4.25	semi-parabolic	187	2	6	420



EMBLEM XT X45 CARP

Cu seria Emblem XT X45, DAIWA oferă lansete de crap echipate suprem pentru distanțe extreme de aruncare!

Utilizarea materialului din fibră de carbon HVF împreună cu tehnologia Nanoplus a permis fabricarea de blank-uri foarte subțiri, ușoare și rapide. Utilizarea tehnologiei X45 optimizează rezistența la răscuire a blank-ului și obține aruncări precise și caracteristici optime în drill. În comparație cu seria Emblem Carp, diametrele blank-urilor ar putea fi reduse semnificativ prin îmbunătățirea caracteristicilor de aruncare și de luptă în același timp. Blank-urile sunt parabolice și bine echilibrate.

Inelele TiForged Air extra-ușoare susțin acțiunea rapidă și rezistența acestor lansete.

Mănerul scurt finisat EVA îmbunătățește proprietățile de luptă în sarcină mare și oferă o fixare sigură în Butt Grip.

Dincolo de lanseta Stalker puternică cu 3.5lbs de 10ft, seria Emblem X45 include trei lansete Long Distance de 12ft și 13ft, care excelează prin distanțele enorme de aruncare pe care le obține.

Echipate cu mandrină Fuji DPS, fibră de carbon împletită în secțiunea mânerului, inele Air Guide American Tackle TiForged și mâner finisat cu tub shrink și EVA.

HVF

X45



- Blank fibră carbon HVF® Nanoplus
- Construcție fibră carbon X45®
- Blank fibră de carbon împletit 3K
- Îmbinare V-Joint® put-over
- Mâner finisat EVA splitată / tub shrink
- Mandrină Fuji® DPS



11599-365



EMBLEM XT X45 CARP

NEW

LANSETĂ DE CRAP | 3.25LB | 3.50LB | 3.75LB

Art.-Nr.	Lungime m	Lungime ft	TC lb	Lung.închisă cm	Sect.	Inele	Greutate g
11599-305	3.00	10.0	3.5	157	2	6	260
11599-360	3.60	12.0	3.25	190	2	6	330
11599-365	3.60	12.0	3.75	190	2	6	350
11599-395	3.90	13.0	3.75	205	2	6	385



EMBLEM CARP

Combinăția perfectă între calitate și design

La seria lansetelor de crap Emblem, tehnologia modernă de realizare a lor este completată de componente inovatoare premium. Blank-urile subțiri din fibră de carbon HVF sunt echipate cu inele TDG de oțel. Datorită acestor inele ușoare și materialului premium din fibră de carbon, este posibilă proiectarea lansetelor cu acțiune foarte rapidă și rezistență ideală - consecința sunt aruncările lungi și extrem de precise. Blank-urile Emblem sunt foarte bine echilibrate și absorb șocurile peștilor puternici cu ușurință. Îmbinarea V-Joint asigură o curbă optimă de îndoire! Tubul shrink premium ce finisează mânerul, mandrina DPS Seaguide și un blank negru, cu inele matisate excelent, fac din această lansetă clasică o adevărată bijuterie.



11997-366

HVF



11997-305



- Blank carbon fibră HVF®
- Îmbinare V-Joint® spigot
- Mâner shrinktube
- Mandrină Seaguide® DPS
- Inele Seaguide® TDG



EMBLEM CARP | 2-SECT.

LANSETĂ DE CRAP | 3.00LB | 3.50LB

Art.-Nr.	Lungime m	Lungime ft	TC lb	Acțiune	Lung.închisă cm	Sect.	Inele	Greutate g
11997-365	3.60	12.0	3.00	semi-parabolic	187	2	6	365
11997-366	3.60	12.0	3.50	semi-parabolic	187	2	6	405
11997-396	3.90	13.0	3.50	semi-parabolic	202	2	6	460

EMBLEM STALKER CARP

LANSETĂ DE CRAP | 3.50LB

Art.-Nr.	Lungime m	Lungime ft	TC lb	Acțiune	Lung.închisă cm	Sect.	Inele	Greutate g
11997-305	3.00	10.0	3.50	semi-parabolic	157	2	6	310

EMBLEM SPOD CARP

LANSETĂ DE CRAP | 4.50LB

Art.-Nr.	Lungime m	Lungime ft	TC lb	Acțiune	Lung.închisă cm	Sect.	Inele	Greutate g
11997-368	3.60	12.0	4.50	semi-parabolic	187	2	6	415



CROSSCAST XT



CROSSCAST XT CARP

Lansete clasice de crap cu design nobil atemporal.

Blank-urile de carbon HMC + au rezerve uriașe de putere, un răspuns rapid și caracteristici de luptă perfecte. În timpul aruncărilor, aceste lansete încarcă perfect și lansează monturi grele la distanțe mari. Gama seriei Crosscast XT acoperă toate domeniile pescuitului modern la crap.

Lansetele Stalker de 10ft. cu curba de testare de 3.5lbs sunt soluția pentru pescuitul pe distanțe scurte sau din barcă. Permite controlul în siguranță a speciemenelor mari, în timpul luptei din barcă.

Modelele de 12ft. și 13ft. cu inel de plecare de 50mm sunt excepționale pentru aruncări lungi și permit atingerea punctelor îndepărtate de nădire.

Echipat cu blank de fibră de carbon împletit, negru mat, inele de oxid de titan, mâner finisat cu tub shrink premium și mandrină Seaguide DPS.



- Blank fibră de carbon HMC+®
- Fibră carbon țesută în secțiunea mânerului
- Mâner finisat shrinktube
- Mandrină Seaguide® DPS
- Inele Seaguide® Titanium Oxid



CROSSCAST XT CARP | 2-SECT.

LANSETĂ DE CRAP | 3.00LB | 3.50LB

Art.-Nr.	Lungime m	Lungime ft	TC lb	Acțiune	Lung.închisă cm	Sect.	Inele	Greutate g
11562-360	3.60	12.0	3.00	semi-parabolic	188	2	6	270
11562-365	3.60	12.0	3.50	semi-parabolic	188	2	6	320
11562-395	3.90	13.0	3.50	semi-parabolic	205	2	6	360

CROSSCAST XT STALKER CARP

LANSETĂ DE CRAP | 3.50LB

Art.-Nr.	Lungime m	Lungime ft	TC lb	Acțiune	Lung.închisă cm	Sect.	Inele	Greutate g
11562-305	3.00	10.0	3.50	semi-parabolic	158	2	6	230



CROSSCAST EXTENSION CARP

Lansete puternice de crap cu curbă armonică de îndoire.

Versiunea extensibilă a seriei Crosscast este echipată cu secțiunea mânerului telescopică, putând fi astfel transportată cu ușurință. Lansetele încap într-o husă cu o lungime de numai 130cm și astfel nu sunt prea voluminoase în mașină sau barcă. Aplicație perfectă pentru aceste lansete Crosscast Extension sunt apele mai mici sau pescuitul din barcă. Blank-urile HMC+ din fibră de carbon conving prin proprietățile lor de aruncare și performanțele optime în timpul luptei. Inelele Seaguide cu inlay LS oxid de titan subțire, o mandrină Seaguide DPS, un tub shrink ce finisează mânerul, precum și fibra de carbon țesută 1K pe blank, reprezintă echipamente excepționale pentru lansete din această categorie de preț.



- Blank fibră de carbon HMC+®
- Blank fibră de carbon împletit 1K
- Mâner finisat shrinktube
- Mandrină Seaguide® DPS
- Inele Seaguide® Titanium Oxid

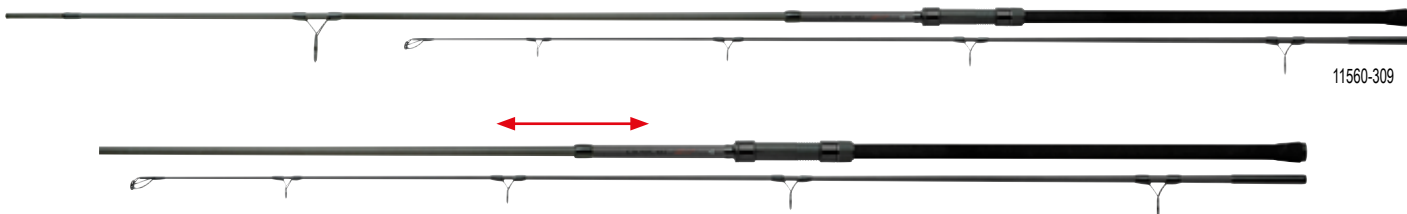

CROSSCAST EXTENSION CARP

LANSETĂ DE CRAP | 3.00LB | 3.50LB

Art.-Nr.	Lungime m	Lungime ft	TC lb	Acțiune	Lung.închisă cm	Sect.	Inele	Greutate g
11560-308	3.05	10.0	3.00	semi-parabolic	129	2	6	265
11560-309	3.05	10.0	3.50	semi-parabolic	129	2	6	275

CROSSCAST EXTENSION SPOD CARP

LANSETĂ DE CRAP | 4.50LB

Art.-Nr.	Lungime m	Lungime ft	TC lb	Acțiune	Lung.închisă cm	Sect.	Inele	Greutate g
11560-310	3.00	10.0	4.5	semi-parabolic	129	2	6	270



CROSSCAST TRADITIONAL CARP

Seria Crosscast Traditional Carp cuprinde lansete cu design clasic și echipamente premium. Blank-ul din fibră de carbon HMC+ cu acțiune progresivă se încarcă perfect în timpul aruncării și absoarbe în siguranță șocurile în timpul drill-ului. Inelele Seaguide TDG cu pastile ceramice sunt deosebit de ușoare și susțin acțiunea rapidă a lansetelor, permițând aruncări mai precise. Mănerul premium din plută, fibra de carbon împletită și mandrina DPS de la Seaguide completează aspectul impecabil al lansetelor Crosscast Traditional Carp.

- Blank fibră de carbon HMC+®
- Măner finisat plută premium
- Mandrină Seaguide® DPS
- Inele Seaguide® TDG



CROSSCAST TRADITIONAL CARP | 2-SECT.

LANSETĂ DE CRAP | 3.00LB | 3.50LB

Lansetele Crosscast Tradition cu lungimea de 12ft și 13ft conving cu performanța ideală la aruncare și drill. Datorită inelelor TDG ușoare, blank-ul revine instantaneu și asigură precizie ridicată la lansare. Inelul de plecare de dimensiunea 50 contribuie suplimentar la performanța de lansare. Mănerul lung finisat cu plută oferă acestor lansete un echilibru perfect.

Art.-Nr.	Lungime m	Lungime ft	TC lb	Acțiune	Lung.închisă cm	Sect.	Inele	Greutate g
11912-360	3.60	12.0	3.00	semi-parabolic	190	2	6	325
11912-365	3.60	12.0	3.50	semi-parabolic	190	2	6	355
11912-395	3.90	13.0	3.50	semi-parabolic	205	2	6	365



CROSSCAST



CROSSCAST TRADITIONAL STALKER CARP

LANSETĂ DE CRAP | 3.00LB | 3.50LB

Lansetele stalker sunt foarte populare. Crosscast Traditional Stalker de 10ft. lungime sunt proiectate pentru barcă și pentru distanțe scurte. Blank-ul are rezerve mari de putere în secțiunea mânerului pentru a controla și exemplarele mari în timpul luptei și pentru a-l recupera în siguranță în plasă.

Art.-Nr.	Lungime m	Lungime ft	TC lb	Acțiune	Lung.închisă cm	Sect.	Inele	Greutate g
11912-301	3.00	10.0	3.00	semi-parabolic	158	2	6	225
11912-305	3.00	10.0	3.50	semi-parabolic	158	2	6	235



VERTICE

VERTICE

VERTICE CARP

Lansetele de crap Vertice sunt echipate cu componente premium, excepțional în acest segment de preț.

Blank-uri subțiri, dar puternice, din fibră de carbon HMC + cu acțiuni de vârf, prezintă caracteristici excelente de aruncare având rezerve mari de putere pentru a lupta chiar și cu crapii mari. Revenirea rapidă la aruncare este deosebit de importantă atunci când monturile trebuie așezate cu precizie pe vad.

Seria se completează cu modelul de 10ft., lansetă Stalker pentru distanțe scurte sau pentru pescuit din barcă, precum și trei pentru distanțe mari. Modelele de 12ft. și 13ft. au inel de pornire de 50mm, iar modelul de 10ft. este echipat cu inel de pornire de 40mm.

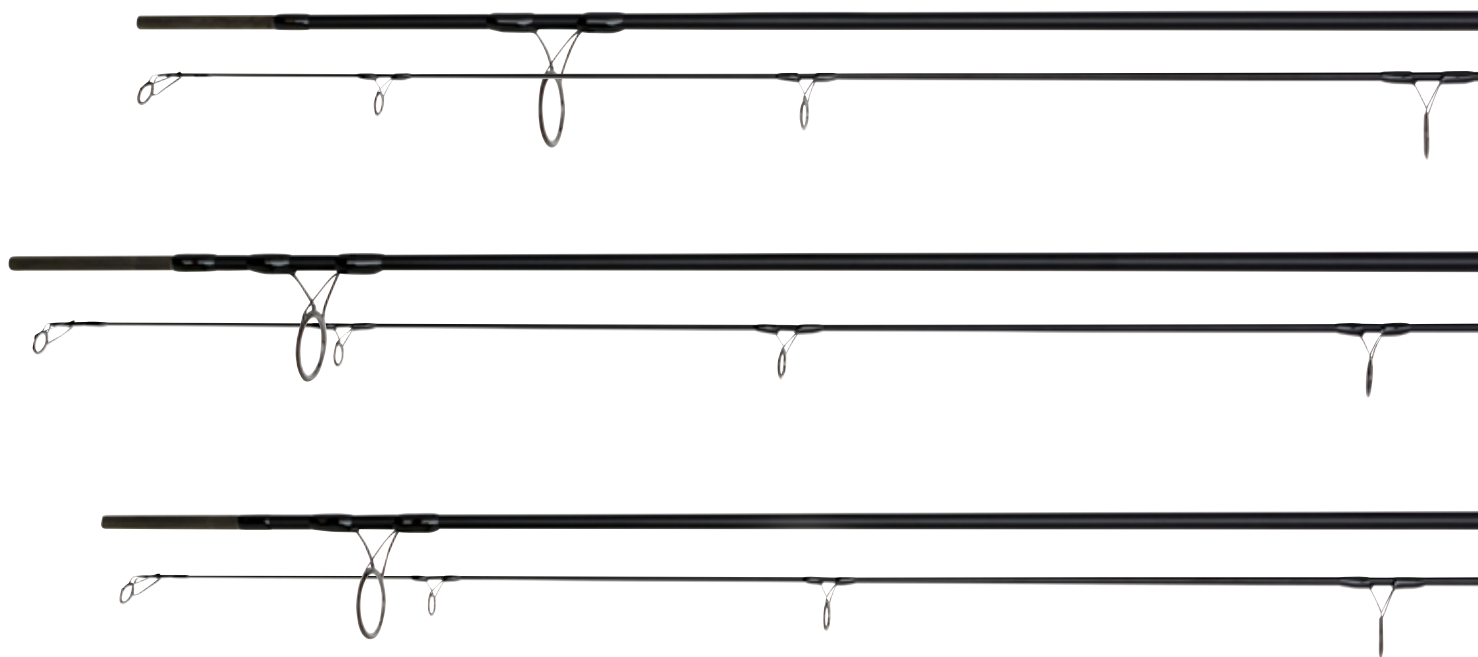

VERTICE CARP | 2-SECT.

LANSETĂ DE CRAP | 3.00LB | 3.50LB

Art.-Nr.	Lungime m	Lungime ft	TC lb	Acțiune	Lung.închisă cm	Sect.	Inele	Greutate g
11598-360	3.60	12.0	3.00	semi-parabolic	188	2	6	310
11598-365	3.60	12.0	3.50	semi-parabolic	188	2	6	355
11598-395	3.90	13.0	3.50	semi-parabolic	205	2	6	390



HIGH MODULUS CARBON PLUS



- Blank fibră de carbon HMC+®
- Mâner shrinktube
- Inele cu picior dublu Titanium Oxid

VERTICE



11598-365



11598-305



11598-395



VERTICE STALKER CARP

LANSETĂ DE CRAP | 3.00LB

Art.-Nr.	Lungime m	Lungime ft	TC lb	Acțiune	Lung.inchisă cm	Sect.	Inele	Greutate g
11598-305	3.00	10.0	3.00	semi-parabolic	158	2	6	250



NINJA X CARP

忍 NINJA 者

Lansete de crap cu un raport excelent preț-performanță

Lansetele subțiri și ușoare de crap Ninja X cu blank de fibră de carbon HMC + se încarcă complet la aruncări și lansează monturile la distanțe uriașe. În timpul luptei, acțiunea progresivă a lansetelor, absoarbe perfect smuciturile - amenințarea pierderilor este redusă și distracția maximă este asigurată!

- Blank fibră de carbon HMC+®
- Mâner shrinktube
- Mandrină DPS
- Inele Seaguide® Titanium Oxid



HIGH MODULUS CARBON PLUS



PRECISION ROD COMPONENTS



NINJA X CARP | 2-SECT.

LANSETĂ DE CRAP | 3.00LB | 3.50LB

Modelul de 3.60m cu putere de aruncare 3.0lbs este echipat cu inel de plecare 40mm (Art.-Nr. 11595-366), dar și cu inel de pornire de 50mm (Art.-Nr. 11595-367). Modelul 3.90m (art.-no. 11595-397) este echipat cu inel de plecare de 50mm.

Art.-Nr.	Lungime m	Lungime ft	TC lb	Acțiune	Lung.închisă cm	Sect.	Inele	Greutate g
11595-366	3.60	12.0	3.00	progressive	186	2	6	360
11595-367	3.60	12.0	3.00	progressive	186	2	6	375
11595-397	3.90	13.0	3.50	progressive	201	2	6	440

NINJA X STALKER CARP

LANSETĂ DE CRAP | 2.00LB | 3.00LB

Art.-Nr.	Lungime m	Lungime ft	TC lb	Acțiune	Lung.închisă cm	Sect.	Inele	Greutate g
11595-310	3.00	10.0	2.00	progressive	157	2	6	260
11595-315	3.00	10.0	3.00	progressive	156	2	6	285



NINJA X CARP | 3-SECT.

LANSETĂ DE CRAP | 3.00LB | 3.50LB

Ninja X de crap din trei tronsoane, conving prin proprietățile lor de castabilitate și luptă. Blankul subțire HMC+ se încarcă complet în lansare, fiind echilibrat și precis. Mânerul finisat cu tub termocontractabil, cu formă ergonomică, poate fi curățat cu ușurință, asigurând o fixare fermă în timpul aruncării și pe suport.

Lansetele de crap Ninja X din trei secțiuni au inelul de pornire de mărimea 50.

Art.-Nr.	Lungime m	Lungime ft	TC lb	Acțiune	Lung.inchisă cm	Sect.	Inele	Greutate g
11596-364	3.60	12.0	3.00	progressive	126	3	6	345
11596-365	3.60	12.0	3.50	progressive	126	3	6	380
11596-396	3.90	13.0	3.50	progressive	136	3	6	425

NINJA X CARP | 4-SECT.

LANSETĂ DE CRAP | 3.00LB | 3.50LB

Lansetele de crap Ninja X din patru tronsoane pot fi transportate cu economie de spațiu și în ciuda secțiunilor scurte convinge pe deplin prin proprietățile lor de lansare și luptă.

Art.-Nr.	Lungime m	Lungime ft	TC lb	Acțiune	Lung.inchisă cm	Sect.	Inele	Greutate g
11596-366	3.60	12.0	3.00	progressive	95	4	6	325
11596-397	3.90	13.0	3.50	progressive	104	4	6	385



BLACK WIDOW XT CARP

Lansete de crap Black Widow XT – campionul performanță-preț în gama lansetelor de crap DAIWA.

Aceste blank-uri bine echilibrate din carbon HMC + conving prin performanța lor la aruncare.

Două modele Stalker 10ft. acoperă domenii ale pescuitului pe distanță scurtă și din barcă. Lanseta de 10ft. 2.0lbs, poate fi utilizată pentru pescuit light de suprafață cu pâine și plutitor sau pentru pescuitul cu monturi ușoare pe ape mai mici. Rezerva mare de putere pentru Stalker de 10ft. permite drill-ul cu succes din barcă.

Când trebuie vizate mai multe locuri de hrănire îndepărtate, lansetele de 12ft. și 13ft. Black Widow XT sunt alegerea potrivită.

Lanseta Spod cu o curbă test de 4.5lbs și acțiune distinctă de vârf are secțiune mediană puternică și permite aruncarea rachelor cu momeli grele.

Modelul din trei secțiuni de 12ft. și 3.0lbs a fost conceput pentru pescarii de crap, care preferă lungimi de transport compacte, dar nu sunt dispuși să facă compromisuri în ceea ce privește performanța la aruncare și drill.

Cele două lansete Stalker Black Widow XT Carp, precum și cele de 12ft. cu Art.-Nr. 11584-364 sunt echipate un inel de pornire de 40mm, toate celelalte lansete Black Widow XT au un inel de pornire de 50mm.

Echizat cu inele de oxid de titan și mâner subțire finisat cu tub shrink, gama completă a Black Widow XT cuprinde lanseta potrivită pentru aproape orice domeniu de aplicare la pescuitul la crap.



BLACK WIDOW XT CARP | 2-SECT.

LANSETĂ DE CRAP | 2.75LB | 3.00LB | 3.50LB

Art.-Nr.	Lungime m	Lungime ft	TC lb	Acțiune	Lung.închisă cm	Sect.	Inele	Greutate g
11584-361	3.60	12.0	2.75	semi-parabolic	188	2	6	360
11584-364	3.60	12.0	3.0	semi-parabolic	188	2	6	380
11584-360	3.60	12.0	3.0	semi-parabolic	188	2	6	390
11584-365	3.60	12.0	3.5	semi-parabolic	188	2	6	415
11584-395	3.90	13.0	3.5	semi-parabolic	205	2	6	440

BLACK WIDOW XT STALKER CARP

LANSETĂ DE CRAP | 2.00LB | 3.50LB

Art.-Nr.	Lungime m	Lungime ft	TC lb	Acțiune	Lung.închisă cm	Sect.	Inele	Greutate g
11584-301	3.00	10.0	2.0	semi-parabolic	158	2	6	300
11584-300	3.00	10.0	3.5	semi-parabolic	158	2	6	310



HIGH MODULUS CARBON PLUS

- Blank fibră de carbon HMC+®
- Mâner finisat EVA premium / shrinktube
- Mandrină DPS
- Inele Titanium Oxid



BLACK WIDOW



BLACK WIDOW XT CARP | 3-SECT.

LANSETĂ DE CRAP | 3.00LB

Art.-Nr.	Lungime m	Lungime ft	TC lb	Acțiune	Lung.inchisă cm	Sect.	Inele	Greutate g
11584-369	3.60	12.0	3.0	semi-parabolic	128	3	6	395

BLACK WIDOW XT SPOD CARP

LANSETĂ DE CRAP | 4.50LB

Art.-Nr.	Lungime m	Lungime ft	TC lb	Acțiune	Lung.inchisă cm	Sect.	Inele	Greutate g
11584-367	3.60	12.0	4.5	semi-parabolic	188	2	6	420



- Blank fibră de carbon HMC+®
- Mâner finisat EVA premium / shrinktube
- Mandrină DPS



BLACK WIDOW



11578-305



BLACK WIDOW EXTENSION CARP

LANSETĂ DE CRAP | 2.75LB | 3.00LB | 3.50LB | 4.50LB

Noua versiune extensibilă din seria lansetelor de crap Black Widow are secțiunea mânerului telescopică. Lansetele din fibra de carbon HMC + pot fi astfel transportate și depozitate într-un mod care economisește spațiul. Lanseta are acțiune de vârf și oferă rezerve de mari de putere - ideală pentru apele mai mici, pe teren accidentat sau din barcă, când este necesară o forță mare pentru recuperarea peștilor puternici. Șocurile bruște sunt absorbite.

Lansetele de crap Black Widow Extension sunt echipate cu inele Oxid de Aluminiu, încapă într-o husă cu o lungime de numai 130cm și oferă un raport calitate-preț excepțional!

Art.-Nr.	Lungime m	Lungime ft	TC lb	Acțiune	Lung.închisă cm	Sect.	Inele	Greutate g
11578-270	2.74	9.0	2.75	semi-parabolic	115	2	6	215
11578-300	3.05	10.0	3.00	semi-parabolic	129	2	6	280
11578-305	3.05	10.0	3.50	semi-parabolic	129	2	6	295
11578-307	3.05	10.0	4.50	semi-parabolic	115	2	6	310



SUPER SPOD



HIGH MODULUS CARBON PLUS



PRECISION ROD COMPONENTS

- Blank fibră de carbon HMC+®
- Capăt mâner EVA
- Mandrină DPS
- Inele Seaguide® TDG



DAIWA SUPER SPOD

LANSETĂ DE CRAP | 5.00LB

Cu lanselele DAIWA Super Spod, oferim o gamă de lansele pentru nădirea cu rachete grele. Blankul puternic rezistă chiar și la cele mai mari cantități de nadă și astfel permite distanțe mari de aruncare. Blankul din fibră de carbon HMC+ rezistent la deformări oferă o precizie absolută! Secțiunea mânerului este proiectată astfel încât să fie ergonomică la lansări, dar în același timp ușor de curățat. Adevărate lansele de putere!

Art.-Nr.	Lungime m	Lungime ft	TC lb	Acțiune	Lung.închisă cm	Sect.	Inele	Greutate g
11915-305	3.00	10.0	5.00	progressive	158	2	6	315
11915-365	3.60	12.0	5.00	progressive	188	2	6	395
11915-395	3.90	13.0	5.00	progressive	205	2	6	435

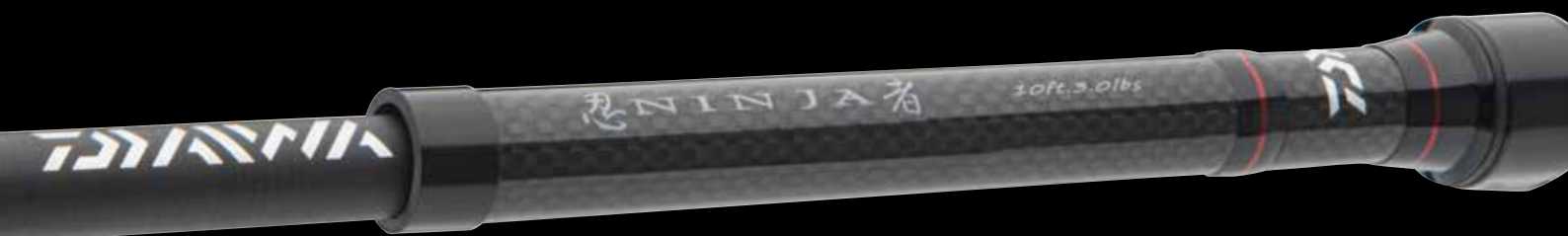

- Blank fibră de carbon HMC+®
- Mâner finisat plută
- Mandrină DPS
- Inele cu picior dublu Titanium Oxid
- Capăt mâner cu filet

忍 NINJA 者



11597-300



NINJA X TELE CARP

LANSETĂ CRAP TELE | 2.00LB | 2.50LB | 3.00LB

Lansete de crap tele cu raport excelent preț-performanță

Lansetele ușoare de crap tele Ninja X sunt echipate cu componente premium și au blank-ul subțire din fibră de carbon HMC +, care se încarcă complet la lansare permițând distanțe lungi de aruncare. Lansetele de crap Ninja X telescopice au un mâner subțire clasic finisat cu plută, fiind potrivite pentru pescuitul crapului targetat, precum și pentru pescuitul grosier la plătică, lin sau chiar șalău și știucă.

Art.-Nr.	Lungime m	Lungime ft	TC lb	Acțiune	Lung.închisă cm	Sect.	Inele	Greutate g
11597-270	2.70	9.0	2.00	semi-parabolic	81	6	5	200
11597-300	3.00	10.0	2.50	semi-parabolic	81	6	5	220
11597-360	3.60	12.0	3.00	semi-parabolic	86	6	5	290



- Blank fibră de carbon HMC+®
- Mâner shrinktube
- Mandrină DPS
- Inele Seaguide® Titanium Oxid
- Capăt mâner cu filet

CROSSCAST



11586-305



CROSSCAST TELE CARP

LANSETĂ CRAP TELE | 2.75LB | 3.00LB | 3.50LB

Puternică având curba de îndoire armonică

Modelele telescopice ale seriei Crosscast de crap, nu sunt inferioare lansetelor din bucăți, ca design și calitate. Blank-ul din fibră de carbon țesut, oferă rezerve enorme de energie, are acțiune rapidă, distinctă, care absoarbe perfect smuciturile și eforturile din timpul lanseurilor.

Art.-Nr.	Lungime m	Lungime ft	TC lb	Acțiune	Lung.închisă cm	Sect.	Inele	Greutate g
11586-305	3.00	10.0	2.75	progressive	95	6	6	250
11586-365	3.60	12.0	3.00	progressive	98	7	7	345
11586-395	3.90	13.0	3.50	progressive	102	7	7	380

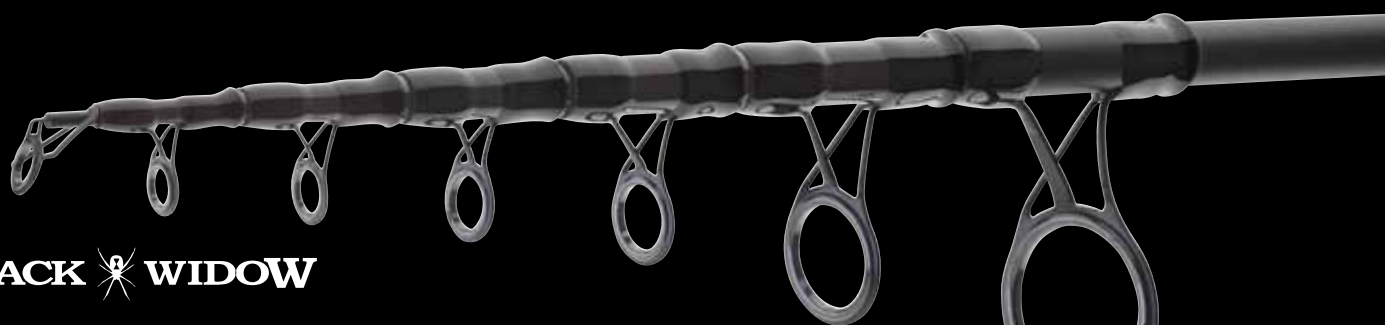

BLACK WIDOW



HIGH MODULUS CARBON PLUS

- Blank fibră de carbon HMC+®
- Măner EVA / shrinktube
- Mandrină DPS
- Inele Titanium Oxid



11582-360



11582-390

BLACK WIDOW XT TELE CARP

LANSETĂ CRAP TELE | 2.50LB | 3.00LB | 3.50LB

Versiunea telescopică a seriei Black Widow XT Carp convinge prin blankurile subțiri, zvelte și inele premium. Acțiunea bine echilibrată a lansetei încarcă ideal cu greutate de aruncare de la 60g până la 100g și atinge distanțe mari de aruncare. În timpul drill-ului, a doua jumătate oferă rezerve enorme de putere și posibilitatea de a recupera fără probleme chiar și crapii mari direct în minciog. Pescuitul somnului mic până la mediu, de până la 1.40m nu reprezintă o problemă. Dimensiunea compactă a lansetei, puțin mai mare de un metru, permite transportul fără efort și pregătirea de băgat rapid la apă.

Art.-Nr.	Lungime m	Lungime ft	TC lb	Acțiune	Lung.închisă cm	Sect.	Inele	Greutate g
11582-360	3.60	12.0	2.50	progressive	102	6	5	215
11582-300	3.00	10.0	3.00	progressive	101	6	5	205
11582-361	3.60	12.0	3.00	progressive	107	7	6	280
11582-390	3.90	13.0	3.50	progressive	115	8	7	345





AQUALITE FEEDER

Lansetele de feeder Aqualite aparțin definitiv cercului celor mai populare lansete de pescuit grosier.

Mănerul finisat cu plută / EVA a fost adoptat în conformitate cu cerințele pescuitului modern de feeder și este plăcut de manevrat și ușor de curățat la nevoie. Blank-ul bine echilibrat și acțiunea armonica permite lansări direcționate și precise, cu amestecuri de nadă și momeli de cârlig în orice moment.

Componentele premium, cum ar fi mandrinele Fuji, inelele ușoare cu insertie ceramică și fibră de carbon high-modulus pentru blank, definesc o configurație uimitoare în acest segment de preț.

Gama completă a seriei Aqualite Feeder oferă varianta de lansetă pentru fiecare aplicație la pescuitul modern cu feeder.



- Blank fibră de carbon HMC+®
- Măner finisat plută / EVA high-quality
- Mandrină lock-down Fuji® DPS
- Inele Titanium Oxid



11769-362

AQUALITE FEEDER

LANSETĂ FEEDER | PUTERE -120G | -150G | -180G

Art.-Nr.	Lungime m	Putere aruncare g	Acțiune	Lung.închisă cm	Sect.	Inele	Greutate g
11769-362	3.60	-120	medium fast	126	3+2	13	270
11769-392	3.90	-120	medium fast	137	3+2	13	295
11769-365	3.60	-150	medium fast	126	3+2	13	265
11769-395	3.90	-150	medium fast	136	3+2	13	300
11769-366	3.60	-180	medium fast	125	3+2	14	270
11769-396	3.90	-180	medium fast	135	3+2	14	285
11769-426	4.20	-180	medium fast	146	3+2	14	360

AQUALITE METHOD FEEDER

LANSETE METHOD FEEDER | PUTERE -60G | -100G

Art.-Nr.	Lungime m	Putere aruncare g	Acțiune	Lung.închisă cm	Sect.	Inele	Greutate g
11769-330	3.30	-60	semi-parabolic	116	3+2	13	185
11769-331	3.30	-100	semi-parabolic	170	2+2	13	205



AQUALITE



VÂRF FEEDER PENTRU AQUALITE FEEDER

Art.-Nr.	Potrivite cu lanseta(-te) Art.-Nr.	Potrivite cu lanseta(-te) Putere aruncare g	Culoare	Tip	TC oz
11769-362R	11769-362	-120	red	HQ	3.00
11769-362Y	11769-362	-120	yellow	LQ	2.00
11769-392R	11769-392	-120	red	HQ	3.00
11769-392Y	11769-392	-120	yellow	LQ	2.00
11769-365R	11769-365	-150	red	HQ	4.00
11769-365Y	11769-365	-150	yellow	LQ	3.00
11769-395R	11769-395	-150	red	HQ	4.00
11769-395Y	11769-395	-150	yellow	LQ	3.00
11769-366R	11769-366	-180	red	HQ	5.00
11769-366Y	11769-366	-180	yellow	LQ	4.00
11769-396R	11769-396	-180	red	HQ	5.00
11769-396Y	11769-396	-180	yellow	LQ	4.00
11769-426R	11769-426	-180	red	HQ	5.00
11769-426Y	11769-426	-180	yellow	LQ	4.00

VÂRF FEEDER PENTRU AQUALITE METHOD FEEDER

Art.-Nr.	Potrivite cu lanseta(-te) Art.-Nr.	Potrivite cu lanseta(-te) Putere aruncare g	Culoare	Tip	TC oz
11769-330R	11769-330	-60	red	HQ	3.00
11769-330Y	11769-330	-60	yellow	LQ	2.00
11769-331R	11769-331	-100	red	HQ	3.00
11769-331Y	11769-331	-100	yellow	LQ	2.00



忍 NINJA 者

- Blank fibră de carbon HMC+®
- Mâner finisat plută premium
- Mandrină DPS
- Inele Titanium Oxid



HIGH MODULUS CARBON PLUS



NINJA X METHOD FEEDER

NEW

LANSETE METHOD FEEDER | PUTERE -80G

Blank-urile ușoare și subțiri ale lansetelor feeder Ninja X Method permit lansări foarte lungi și direcționate datorită revenirii rapide. Lansările precise sunt extrem de importante la pescuitul de feeder, deoarece montura trebuie să fie plasată exact la locul de nădire pentru a obține frecvența perfectă a prezentărilor. În timpul luptei, blank-urile descriu o acțiune semi-parabolică – smuciturile și lumănările peștilor sunt perfect absorbite iar pierderile peștilor și monturilor sunt prevenite. Un vârf din fibră de sticlă și două vârfuri din fibră de carbon oferă posibilitatea de a te adapta rapid la condițiile actuale pe apă.

Art.-Nr.	Lungime m	Putere aruncare g	Acțiune	Lung.închisă cm	Sect.	Inele	Greutate g
11610-331	3.30	80	fast	116	3+3	14	205
11610-361	3.60	80	fast	126	3+3	14	225

NINJA X STALKER FEEDER

NEW

LANSETĂ STALKER DE FEEDER | PUTERE -100G

Ninja X Stalker sunt perfecte atunci când momitoarele mari trebuie utilizate pe sol accidentat și la distanță apropiată, unde lansetele Picker își ating limitele. Sunt o alegere bună pentru prinderea peștilor momeală mari din barcă, pentru somn și la pescuit de știucă! Ninja X Stalker Feeder sunt furnizate cu două vârfuri quiver din fibră de carbon.

Art.-Nr.	Lungime m	Putere aruncare g	Acțiune	Lung.închisă cm	Sect.	Inele	Greutate g
11611-240	2.40	100	fast	124	2+2	12	170
11611-270	2.70	100	fast	140	2+2	12	185

NINJA X FEEDER

NEW

LANSETĂ FEEDER | PUTERE -120G | -150G | -220G

Cu lansetele feeder Ninja X DAIWA oferă o serie premium la un raport preț-performanță remarcabil.

Cu blank HMC+ subțire și ușor din fibră de carbon, aceste lansete bine echilibrate au rezervă de putere – consecințele fiind aruncările foarte lungi și putere în timpul drill-ului. Lansetele de feeder Heavy și Extra Heavy au inele foarte mari la vârf – perfecte pentru folosirea leader-ilor. Lansetele cu puteri de aruncare de până la 120g sunt concepute pentru aplicarea în apă stătătoare sau la curent slab și indică chiar și cele mai fine trăsături la distanțe mari.

Echipată cu inele de oxid de titan, două vârfuri din fibră de carbon și un vârf din fibră de sticlă, mâner de plută și husă de pânză.

Art.-Nr.	Lungime m	Putere aruncare g	Acțiune	Lung.închisă cm	Sect.	Inele	Greutate g
11608-330	3.30	120	fast	116	3+3	14	215
11608-360	3.60	120	fast	127	3+3	14	240
11608-390	3.90	120	fast	136	3+3	14	255
11608-365	3.60	150	fast	127	3+3	14	255
11608-395	3.90	150	fast	136	3+3	14	280
11608-366	3.60	220	fast	126	3+3	14	290
11608-396	3.90	220	fast	135	3+3	14	325



X FEEDER



VÂRF FEEDER PENTRU NINJA X METHOD FEEDER

Art.-Nr.	Potrivite cu lanseta(-te) Art.-Nr.	Potrivite cu lanseta(-te) Putere aruncare g	Culoare	Tip	TC oz
11603-000R	11610-331, 11610-361	-80	red	HQ	3.00
11603-000G	11610-331, 11610-361	-80	green	MQ	2.00
11603-000Y	11610-331, 11610-361	-80	yellow	LQ	1.00

VÂRF FEEDER PENTRU NINJA X STALKER FEEDER

Art.-Nr.	Potrivite cu lanseta(-te) Art.-Nr.	Potrivite cu lanseta(-te) Putere aruncare g	Culoare	Tip	TC oz
11605-240R	11611-240	-100	red	HQ	3.00
11605-240G	11611-240	-100	green	MQ	2.00
11605-270R	11611-270	-100	red	HQ	3.00
11605-270G	11611-270	-100	green	MQ	2.00

VÂRF FEEDER PENTRU NINJA X FEEDER

Art.-Nr.	Potrivite cu lanseta(-te) Art.-Nr.	Potrivite cu lanseta(-te) Putere aruncare g	Culoare	Tip	TC oz
11605-001R	11608-330, 11608-360, 11608-390	-120	red	HQ	3.00
11605-001G	11608-330, 11608-360, 11608-390	-120	green	MQ	2.00
11605-001Y	11608-330, 11608-360, 11608-390	-120	yellow	LQ	1.00
11606-001R	11608-365, 11608-395	-150	red	HQ	4.00
11606-001G	11608-365, 11608-395	-150	green	MQ	3.00
11606-001Y	11608-365, 11608-395	-150	yellow	LQ	2.00
11607-365R	11608-366	-220	red	HQ	5.00
11607-365G	11608-366	-220	green	MQ	4.00
11607-365Y	11608-366	-220	yellow	LQ	3.00
11607-395R	11608-396	-220	red	HQ	5.00
11607-395G	11608-396	-220	green	MQ	4.00
11607-395Y	11608-396	-220	yellow	LQ	3.00



BLACK WIDOW FEEDER

Seria Black Widow Feeder de la DAIWA include o gamă mare de lansete de feeder moderne la un raport senzațional preț-performanță. Mânerul este acoperit cu tub shrink premium și sunt extraordinar de plăcute de manevrat, putând fi curățate cu ușurință la nevoie.

Echipate cu inele cu oxid de titan. Lansetele Black Widow Feeder sunt livrate cu un vârf quiver roșu și unul galben.

- Blank fibră de carbon
- Mâner EVA / shrinktube
- Mandrină DPS
- Inele Titanium Oxid
- 2 vârfuri quiver



BLACK WIDOW FEEDER

LANSETĂ FEEDER | PUTERE -120G | -150G

Lansetele heavy, cu putere de aruncare de 120g și 150g și rezervă mare de putere, au inele mai mari pe vârfurile quiver și, prin urmare, permit utilizarea de shock leader. Perfect atunci când cantități mari de nadă trebuiesc aruncate departe.

Art.-Nr.	Lungime m	Putere aruncare g	Acțiune	Lung.inchisă cm	Sect.	Inele	Greutate g
11789-361	3.60	-120	medium fast	127	3+2	15	295
11789-365	3.60	-150	medium fast	125	3+2	15	300
11789-395	3.90	-150	medium fast	135	3+2	15	330

BLACK WIDOW METHOD FEEDER

LANSETE METHOD FEEDER | PUTERE -60G | -80G | -100G

Lansetele feeder ușoare cu putere de aruncare de 60g, 80g și 100g sunt realizate pentru cerințele speciale ale pescuitului modern de feeder.

Art.-Nr.	Lungime m	Putere aruncare g	Acțiune	Lung.inchisă cm	Sect.	Inele	Greutate g
11789-335	3.30	-60	semi-parabolic	117	3+2	14	240
11789-275	2.70	-80	semi-parabolic	96	3+2	13	195
11789-305	3.00	-80	semi-parabolic	106	3+2	14	215
11789-336	3.30	-100	semi-parabolic	116	3+2	14	250

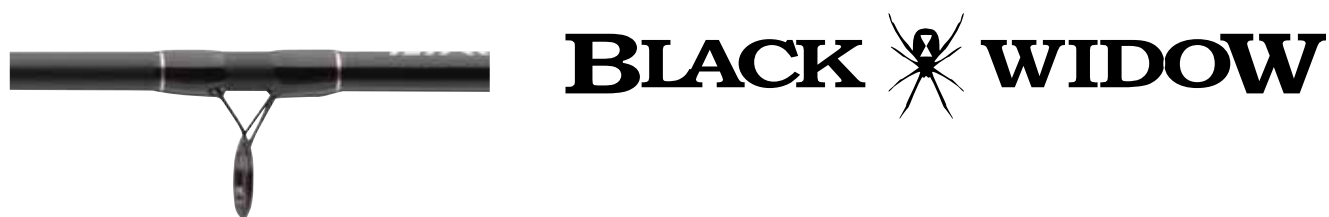

11789-275

VÂRF FEEDER PENTRU BLACK WIDOW FEEDER

Art.-Nr.	Potrivite cu lanseta(-te) Art.-Nr.	Potrivite cu lanseta(-te) Putere aruncare g	Culoare	Tip	TC oz
11789-361R	11789-361	-120	red	HQ	3.00
11789-361Y	11789-361	-120	yellow	LQ	2.00
11789-003R	11789-365, 11789-395	-150	red	HQ	4.00
11789-003Y	11789-365, 11789-395	-150	yellow	LQ	3.00

VÂRF FEEDER PENTRU BLACK WIDOW METHOD FEEDER

Art.-Nr.	Potrivite cu lanseta(-te) Art.-Nr.	Potrivite cu lanseta(-te) Putere aruncare g	Culoare	Tip	TC oz
11789-002R	11789-275, 11789-305	-80	red	HQ	3.00
11789-002Y	11789-275, 11789-305	-80	yellow	LQ	2.00
11789-335R	11789-335	-60	red	HQ	3.00
11789-335Y	11789-335	-60	yellow	LQ	2.00
11789-336R	11789-336	-100	red	HQ	3.00
11789-336Y	11789-336	-100	yellow	LQ	2.00





BLACK WIDOW

- Blank fibră de carbon
- Mâner finisat EVA premium / shrinktube
- Mandrină DPS
- Inele Titanium Oxid
- 2 vârfuri fibră carbon quiver



11574-305



BLACK WIDOW TELE FEEDER

LANSETĂ TELE FEEDER | PUTERE -80G | -100G | -120G | -150G

Întotdeauna lanseta potrivită!

Gama lansetelor de feeder telescopice Black Widow include modele pentru pescuitul ușor cu momitoare method, precum și modele pentru pescuitul cu momitoare grele pe distanțe mari. Lansetele Black Widow Tele pot fi, de asemenea, aplicate perfect la pescuitul de anghilă! În ciuda tronsoanelor lor scurte, blank-urile prezintă o acțiune fină și chiar o curbă de îndoire continuă.

Echipeate cu două vârfuri feeder de fibră de carbon, mâner finisat EVA și inele cu picior dublu Titan-Oxid.

Art.-Nr.	Lungime m	Putere aruncare g	Acțiune	Lung.închisă cm	Sect.	Inele	Greutate g
11574-305	3.00	-80	semi-parabolic	89	6+2	8	265
11574-335	3.30	-100	semi-parabolic	90	6+2	8	285
11574-365	3.60	-120	semi-parabolic	90	6+2	8	320
11574-395	3.90	-150	semi-parabolic	92	7+2	9	395

VÂRF FEEDER PENTRU BLACK WIDOW TELE FEEDER

Art.-Nr.	Potrivite cu lanseta(-te) Art.-Nr.	Potrivite cu lanseta(-te) Putere aruncare g	Culoare	Tip	TC oz
11574-001R	11574-305	-80	red	HQ	3.00
11574-001Y	11574-305	-80	yellow	LQ	2.00
11574-002R	11574-335	-100	red	HQ	4.00
11574-002Y	11574-335	-100	yellow	LQ	3.00
11574-003R	11574-365, 11574-395	-120/150	red	HQ	5.00
11574-003Y	11574-365, 11574-395	-120/150	yellow	LQ	4.00



HIGH MODULUS CARBON PLUS

- Blank fibră de carbon HMC+®
- Mâner finisat plută / EVA high-quality
- Mandrină DPS
- Inele Titanium Oxid
- 3 vârfuri carbon quiver



11644-300

PROCASTER FLOAT & FEEDER

LANSETE METHOD FEEDER | ML | M

Modelele Procaster Float & Feeder permit pescuitul la plută și pescuitul light feeder cu o singură lansetă.

Ambele vârfuri quiver cu vârf galben și roșu echipate cu inele tipice mai mici, indică prezență discretă și pot fi aplicate cu momitoare de până la 65g sau 85g. Vârful din fibră de carbon, cu inele mari intră în joc atunci când se folosesc opritoare pe fir sau peștii țintă sunt situați în coloana de apă sau aproape de suprafață. De asemenea, este perfect potrivit pentru pescuitul pe timp de noapte cu plute port starlită. Blank-ul HMC+ al lansetelor Procaster se distinge prin curba sa de îndoire armonică și diametrul subțire. Datorită greutateii reduse este foarte plăcut de manevrat. Puterea mare în a doua jumătate, a fost gândită pentru a permite pescarului să amortizeze lupta feroce a crapului la pescuitul method feeder. În același timp, aceste lansete sunt suficient de rapide pentru a înțepa precis la pescuitul cu plutitoare la păstrăv. Suprăîncărcarea firelor subțiri este prevenită eficient.

Echipate cu inele ușoare din oxid de aluminiu și mânere rezistente finisate plută/EVA, lansetele Procaster Float & Feeder permit o aplicare extrem de versatilă și oferă opțiunea de a se adapta rapid la cerințele speciale pe apă.

Art.-Nr.	Lungime m	Putere aruncare g	Acțiune	Lung.închisă cm	Sect.	Inele	Greutate g
11644-300	3.00	5-30/-65	progressive	107	3+3	9/11	190
11644-330	3.30	5-30/-65	progressive	117	3+3	10/12	200
11644-360	3.60	5-30/-65	progressive	127	3+3	10/12	210
11644-301	3.00	15-50/-85	progressive	107	3+3	9/11	195
11644-331	3.30	15-50/-85	progressive	117	3+3	10/12	205
11644-361	3.60	15-50/-85	progressive	127	3+3	10/12	215



PROCASTER



11644-360



11644-330



VÂRF FEEDER PENTRU PROCASTER FLOAT & FEEDER

Art.-Nr.	Potrivite cu lanseta(-te) Art.-Nr.	Potrivite cu lanseta(-te) Putere aruncare g	Culoare	Tip	TC oz
11644-040F	11644-300, 11644-330, 11644-360	5-30/-65	carbon fiber	MQ	-
11644-025R	11644-300, 11644-330, 11644-360	5-30/-65	red	MLQ	2.50
11644-015Y	11644-300, 11644-330, 11644-360	5-30/-65	yellow	LQ	1.50
11644-050F	11644-301, 11644-331, 11644-361	15-50/-85	carbon fiber	MQ	-
11644-030R	11644-301, 11644-331, 11644-361	15-50/-85	red	MLQ	3.00
11644-020Y	11644-301, 11644-331, 11644-361	15-50/-85	yellow	LQ	2.00

AQUALITE FLOAT & MATCH

AQUALITE

Frumusețe clasică, aplicație convingătoare

Lansetele DAIWA Aqualite conving cu un blank foarte subțire, un echilibru ideal și componente de înaltă calitate. Prin echiparea cu mandrină Armlock ajustabilă la modelele Sensor Float și Power Float, poziția mulinetei poate fi ajustată perfect la cerințele individuale, rezultând un echilibru îmbunătățit al lansetei. Performanța de aruncare și acțiunea acestor lansete sunt rafinate și perfect concepute pentru pescuitul cu momeli naturale.

- Blank fibră de carbon HMC+®
- Mâner plută / EVA
- Inele Titanium Oxid



AQUALITE POWER MATCH

LANSETĂ MATCH | PUTERE -30G

Lansete clasice de match cu număr redus de inele și manoperă de primă clasă. Potrivite atunci când waggler-ele grele sunt folosite pentru pescuitul pe distanțe mari. Aceste lansete puternice de match oferă, de asemenea, rezerve de putere suficiente pentru a recupera plăci de dimensiuni mari și crap de dimensiuni medii.

Echipat cu mandrină clasică screw-down.

Art.-Nr.	Lungime m	Putere aruncare g	Acțiune	Lung.închisă cm	Sect.	Inele	Greutate g
11400-390	3.90	7-30	semi-parabolic	135	3	13	235
11400-420	4.20	7-30	semi-parabolic	145	3	14	265

AQUALITE SENSOR FLOAT

LANSETĂ PESCUIT LA PLUTĂ | PUTERE -35G

Cu aceste lansete ușoare pentru pescuitul cu plută, fiecare drill promite încăntare pură - blank-ul ușor semi-parabolic se curbează până la secțiunea mânerului și absoarbe ușor șocurile. Datorită tronsonului doi moale, cu vârful de fibră de carbon solid și cu rezervă de putere, aceste lansete sunt foarte bine aplicabile pentru pescuitul păstrăvilor cu sbirolino. Aqualite Sensor Float este lanseta ideală pentru pescuitul la lin, plătică, păstrăv și crap mai mic, dar este recomandat la pescuitul de coregon cu plută de ani de zile.

Mâner personalizat cu plută Armlock pentru confort maxim în timpul pescuitului.

Art.-Nr.	Lungime m	Putere aruncare g	Acțiune	Lung.închisă cm	Sect.	Inele	Greutate g
11401-360	3.60	10-35	semi-parabolic	125	3	9	235
11401-390	3.90	10-35	semi-parabolic	135	3	9	240
11401-420	4.20	10-35	semi-parabolic	145	3	9	250



AQUALITE



11400-420

11401-390

11403-390

AQUALITE POWER FLOAT

LANSETĂ PESCUIT LA PLUTĂ | PUTERE -50G

Aceste lansete cu blank-uri subțiri și rezistență ridicată prezintă o rezervă de putere mare. Ideal pentru pescuitul cu plute grele și wagglere. Mărimea inelelor este aleasă pentru a lăsa opritorul de pe fir, să alunece prin inele fără probleme. Blank-ul fast și ușor se încarcă perfect la aruncări și asigură astfel distanțe lungi de lansare - de asemenea, perfecte pentru pescuitul șalăului cu momeală naturală.

Echipat cu mâner personalizat finisat cu plută Armlock pentru confort maxim în timpul pescuitului.

Art.-Nr.	Lungime m	Putere aruncare g	Acțiune	Lung.închisă cm	Sect.	Inele	Greutate g
11402-360	3.60	15-50	semi-parabolic	126	3	9	225
11402-390	3.90	15-50	semi-parabolic	136	3	9	245
11402-420	4.20	15-50	semi-parabolic	146	3	9	255

AQUALITE TELE SENSOR FLOAT

LANSETĂ TELE PENTRU PLUTĂ | PUTERE -35G

Seria Aqualite include și trei modele telescopice de 3.90m, 4.50m și 5.10m. Aceste lansete semi-parabolice sunt potrivite pentru pescuitul la lin, plătică și alte specii de ciprinide la plută și, în plus, pot fi depozitate și transportate în mod convenabil. Vârful moale absoarbe excelent toate șocurile și este asociat cu acțiunea blank-ului, ceea ce duce la o curbă omogenă și la o performanță excelentă la aruncare.

Art.-Nr.	Lungime m	Putere aruncare g	Acțiune	Lung.închisă cm	Sect.	Inele	Greutate g
11403-390	3.90	10-35	semi-parabolic	116	4	8	230
11403-450	4.50	10-35	semi-parabolic	131	4	8	245



AQUALITE



HIGH MODULUS CARBON PLUS



PRECISION ROD COMPONENTS



NEW CONCEPT REEL SEAT

- Blank fibră de carbon HMC+®
- Suprafață carbon upside-down
- Îmbinare spigot put over
- Măner finisat plută AAA
- Mandrină Seaguide® XSS
- Inele Seaguide® Zirconia



11500-330



11500-360



AQUALITE Z FLOAT

LANSETĂ PESCUIT LA PLUTĂ | PUTERE -35G | -55G

Noul Aqualite echipată top

În afară de diametrul blank-ului mai subțire, lansetele optim echilibrate ale seriei Aqualite Z Float se disting în continuare de popularele serii Aqualite Float prin rezerva de putere pe secțiune mânerului și echipamentele optimizate. Blank-urile din fibră de carbon Hi-Modulus sunt extrem de ușoare și prezintă proprietăți de lansare deosebite. Inelele foarte ușoare Seaguide sajută la elasticitatea a acestei lansete excepționale - consecințele sunt lansările foarte lungi și precise. Mandrina inovativă Seaguide Alien este foarte utilă datorită designului ergonomic și susține o manevrabilitate convenabilă. Secțiunea mânerului subțire, finisată cu plută premium AAA, arată din prima vedere valoarea lansetei. Modelele cu o greutate de aruncare de 5-35g sunt echipate cu vârf de fibră de carbon solid, spliced-in, care împreună cu blank-ul puternic formează o curbă perfectă de îndoire sub tensiune.

Art.-Nr.	Lungime m	Putere aruncare g	Acțiune	Lung.închisă cm	Sect.	Inele	Greutate g
11500-330	3.30	5-35	medium fast	115	3	9	195
11500-360	3.60	5-35	medium fast	125	3	9	210
11500-390	3.90	5-35	medium fast	135	3	9	230

Art.-Nr.	Lungime m	Putere aruncare g	Acțiune	Lung.închisă cm	Sect.	Inele	Greutate g
11501-360	3.60	10-55	medium fast	125	3	9	240
11501-390	3.90	10-55	medium fast	135	3	9	260





BALLISTIC X

HVF

X45

AIR SENSOR

- Blank carbon fibră HVF®
- Construcție fibră carbon X45®
- Măner plută / EVA
- Mandrină DAIWA® Air Sensor
- Vârf solid de carbon
- Inele Seaguide® Zirconia
- Capăt mâner cu filet



11411-245



11411-270



11411-306



11411-201

BALLISTIC X TELE SPIN

LANSETĂ TELE SPINNING | L-XH

Fibra de carbon HVF, tehnologia X45 pentru blank, inelele Seaguide ușoare, cu ceramica din Zirconiu super-subțire și mandrina exclusivă DAIWA Air Sensor sunt motivele pentru care Ballistic X Tele sunt cu adevărat excepționale în această categorie!

Datorită designului din fibră de carbon X45, tronsoanele unice HVF sunt extrem de ușoare, foarte rezistente la distorsiuni și rapide - obținând lansete perfect echilibrate. Sentimentul cu aceste lansete este greu de distins de cel al lansetelor premium din bucăți. Lansetele Ballistic X Tele permit lansări precise și transmit contactul cu structurile, acțiunea nălucilor și cele mai fine prezentări instantaneu. Mandrina exclusivă DAIWA Air Sensor este plăcută de manevrat, foarte rezistentă la răsucire și acceptă transmisia perfectă a semnalului de la blank la pescar. Mănerul premium finisat cu plută oferă acestor lansete clasice un aspect deosebit.

Gama completă a seriei Ballistic X Tele oferă modelul adecvat pentru aproape fiecare specie de răpitor și majoritatea tipurilor de năluci. De asemenea, pentru pescuitul cu momeli naturale și pescuitul pe distanțe foarte mari, lansetele cu 3.00m, 3.30m și 3.60m se comportă perfect!

Art.-Nr.	Lungime m	Putere aruncare g	Acțiune	Lung.inchisă cm	Sect.	Inele	Greutate g
11411-190	1.90	4-15	fast	57	6	5	100
11411-201	2.10	7-21	fast	59	6	5	110
11411-210	2.10	8-35	fast	59	6	5	115
11411-240	2.40	8-35	fast	66	7	6	145
11411-270	2.70	8-35	fast	68	7	6	155
11411-300	3.00	10-40	medium fast	72	8	7	165
11411-245	2.40	15-50	fast	66	7	6	150
11411-275	2.70	15-50	fast	69	7	6	160
11411-276	2.70	30-70	fast	71	7	6	165
11411-305	3.30	30-70	medium fast	82	8	7	190
11411-306	3.60	40-110	medium fast	87	8	7	200



忍 NINJA 者 X TELE SPIN

- Blank fibră de carbon
- Mâner finisat plută premium
- Mandrină DPS
- Vârf din fibră de carbon
- Inele Seaguide® Titanium Oxid
- Capăt mâner cu filet



11638-242

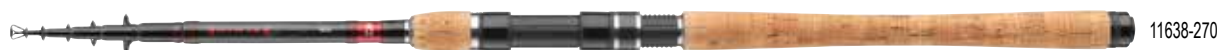

11638-270



11638-330



11638-210

NINJA X TELE SPIN

NEW

LANSETĂ TELE SPINNING | L-H

Cu lanselele Ninja X Tele, DAIWA oferă o serie de lansele telescopice versatile cu tronsoane scurte. Cu blank-urile premium din fibră de carbon și inele matisate, lanselele din seria Ninja X Tele au o acțiune apropiată de cea a lanselelor din bucăți – acțiune rapidă ce permit aruncări precise și un bun control la spinning. Vârful din fibră de carbon solid sunt extrem de rezistente și se aliniază perfect cu acțiunea armonică a blank-urilor.

Aceste lansele telescopice vă permit să experimentați un control al năluicii la spinning, greu de diferențiat de o lansele din bucăți.

Rezerve mari de putere în a doua jumătate, cu acțiune de vârf, absoarbe smuciturile de cap ale speciilor mari și oferă siguranță. Desigur, Ninja X Tele este potrivit pentru pescuitul grosier folosind plute sau sinkere pentru aproape toate speciile de pești de apă dulce.

Cu Ninja X Tele, primești o lansele light bine echilibrată, telescopice, premium la un preț senzațional.

Art.-Nr.	Lungime m	Putere aruncare g	Acțiune	Lung.închisă cm	Sect.	Inele	Greutate g
11638-210	2.10	5-20	fast	63	6	5	130
11638-240	2.40	10-30	fast	68	7	6	155
11638-241	2.40	15-45	fast	68	7	6	160
11638-242	2.40	20-60	fast	71	7	6	165
11638-270	2.70	10-30	fast	71	7	6	170
11638-271	2.70	15-45	fast	71	7	6	175
11638-272	2.70	20-60	fast	73	7	6	180
11638-273	2.70	50-100	fast	74	7	6	195
11638-300	3.00	15-45	fast	73	7	6	200
11638-301	3.00	20-60	fast	76	7	6	210
11638-302	3.00	50-100	fast	76	7	6	215
11638-330	3.30	50-100	fast	81	8	7	265
11638-360	3.60	20-60	fast	85	8	7	270
11638-361	3.60	50-100	fast	85	8	7	275

- Blank fibră de carbon HMC+®
- Secțiune mâner Brading-X
- Mâner finisat plută și EVA
- Mandrină DPS
- Inele Titanium Oxid
- Capăt mâner cu filet

MEGAFORCE TELE

MEGAFORCE

MEGAFORCE TELE

LANSETĂ UNIVERSALĂ TELE | L-XXXH

Lansetele Megaforce Tele sunt alegerea potrivită pentru utilizarea lansetelor lungi de spinning cu lungime de transport compactă.

Lansetele tele Megaforce cu lungime de până la 3.00m au lungimea de transport de numai 58cm până la 69cm și astfel pot fi transportate și depozitate convenabil. Pe apă, aceste lansete sunt montate rapid și gata de acțiune.

Modelele de la 3.30m la 4.20m au fost proiectate cu tronsoane mai lungi, pentru a menține o curbă bună de îndoire și performanță de aruncare și la aceste lansete mai lungi.

Blankul premium din fibră de carbon HMC+ al Megaforce Tele este echipat cu inele ușoare din oxid de titan, care sunt perfecte pentru textil, cât și pentru monofilament. Mandrina DPS compatibilă cu mulinetele de pescuit de toate dimensiunile, împreună cu mânerul finisat cu plută, oferă acestor lansete o impresie generală clasică și respectabilă.

Gama acestei serii de lansete oferă modelul potrivit pentru aproape orice aplicație la pescuit – și are un raport preț-performanță foarte bun.

Art.-Nr.	Lungime m	Putere aruncare g	Acțiune	Lung.închisă cm	Sect.	Inele	Greutate g
11254-240	2.40	7-25	medium fast	63	6	5	150
11254-210	2.10	10-40	medium fast	58	5	4	135
11254-241	2.40	10-40	medium fast	63	6	5	160
11254-270	2.70	10-40	medium fast	67	6	5	195
11254-300	3.00	10-40	medium fast	68	7	6	210
11254-330	3.30	10-40	medium fast	103	6	6	255
11254-360	3.60	10-40	medium fast	103	6	6	265
11254-390	3.90	10-40	medium fast	105	7	7	350
11254-420	4.20	10-40	medium fast	105	7	7	360
11254-242	2.40	20-60	medium fast	65	6	5	195
11254-271	2.70	20-60	medium fast	67	6	5	205
11254-301	3.00	20-60	medium fast	68	7	6	260
11254-331	3.30	20-60	medium fast	104	6	6	270
11254-361	3.60	20-60	medium fast	114	6	6	280
11254-243	2.40	40-90	medium fast	65	6	5	200
11254-272	2.70	40-90	medium fast	67	6	5	225
11254-302	3.00	40-90	medium fast	69	7	6	260
11254-332	3.30	40-90	medium fast	104	6	6	275
11254-362	3.60	40-90	medium fast	114	6	6	285
11254-391	3.90	40-90	medium fast	115	7	7	355
11254-303	3.00	70-150	medium fast	69	7	6	290
11254-363	3.60	70-150	medium fast	106	6	6	340
11254-392	3.90	70-150	medium fast	107	7	7	405
11254-364	3.60	100-300	medium fast	106	6	6	360



MEGAFORCE T E L E



11254-241



11254-302



11254-361



11254-392



SWEEPFIRE TELE

Gama de lansete telescopice Sweepfire oferă lanseta perfectă pentru aproape toate tipurile de pescuit la răpitori și pescuitul grosier.

- Blank compozit
- Măner finisat plută
- Mandrină DPS
- Inele Titanium Oxid



11421-211



11421-241



11421-302

SWEEPFIRE TELE SPIN

LANSETĂ TELE SPINNING | UL-H

Seria Sweepfire Tele Spin include lansete pentru pescuitul pe pâraie, râuri, iazuri și lacuri. Datorită intervalului de la 1.90m la 3.00m, vei găsi lanseta perfectă pentru a pescui cu succes păstrăv, biban, știucă și șalău dar și plătică, crap și anghilă. Ideal pentru începători, dar și pentru pescarii experimentați, care apreciază dimensiunile compacte.

Art.-Nr.	Lungime m	Putere aruncare g	Acțiune	Lung.închisă cm	Sect.	Inele	Greutate g
11421-190	1.90	3-15	medium fast	50	5	4	110
11421-210	2.10	5-20	medium fast	54	6	5	130
11421-240	2.40	5-20	medium fast	60	6	5	140
11421-211	2.10	10-30	medium fast	54	6	5	135
11421-241	2.40	10-30	medium fast	60	6	5	150
11421-270	2.70	10-30	medium fast	63	7	6	175
11421-300	3.00	10-30	medium fast	65	7	6	190
11421-242	2.40	15-50	medium fast	60	6	5	160
11421-271	2.70	20-60	medium fast	63	7	6	180
11421-301	3.00	30-60	medium fast	65	7	6	205
11421-243	2.40	30-70	medium fast	60	6	5	180
11421-244	2.40	40-90	medium fast	60	6	5	190
11421-272	2.70	40-90	medium fast	63	7	6	210
11421-302	3.00	40-90	medium fast	65	7	6	225



SWEEPFIRE



11421-211



11421-390

SWEEPFIRE TELE FLOAT

LANSETĂ TELE PENTRU PLUTĂ | ML

Ambele modele Tele Float din seria Sweepfire sunt remarcate printr-o acțiune distinctă de vârf și monturi plutitoare, aruncate pe distanțe mari.

Art.-Nr.	Lungime m	Putere aruncare g	Acțiune	Lung.inchisă cm	Sect.	Inele	Greutate g
11421-360	3.60	10-45	progressive	74	8	7	250
11421-390	3.90	10-45	progressive	74	8	7	265



LEGALIS



HIGH MODULUS CARBON PLUS

- Blank fibră de carbon HMC+®
- Mâner plută / EVA
- Mandrină aluminiu prelucrată-CNC
- Inele cu picior dublu Titanium Oxid
- Capăt mâner cu filet



11761-277



11761-308

LEGALIS TELE ALLROUND

LANSETĂ UNIVERSALĂ TELE | ML-H

Seria Tele Legalis cuprinde o selecție excelentă de lansete tele cu tronsoane scurte. Cu o lungime de transport de 75 până la 87cm, pot fi puse cu ușurință într-o geantă de pescuit și pot fi transportate în mașină sau cu bicicleta.

Gama completă a acestei serii conține lansete, care pot fi folosite atât pentru pescuitul la păstrăv, biban și știucă, cât și pentru pescuitul grosier pentru aproape toate speciile de pești pașnici.

Blank-ul semi-parabolic HMC + din carbon al lansetelor Legalis Tele se încarcă perfect în timpul aruncării obținând distanțe enorme cu monturi și năluci. În timpul luptei cu peștii, curba armonică de îndoire previne pierderile.

Echipate cu inele oxid de titan tubulare, mandrină aluminiu prelucrată CNC și mâner finisat cu plută/EVA proiectat ergonomic.

Art.-Nr.	Lungime m	Putere aruncare g	Acțiune	Lung.închisă cm	Sect.	Inele	Greutate g
11761-246	2.40	10-50	medium fast	75	5	5	170
11761-276	2.70	10-50	medium fast	79	6	5	195
11761-306	3.00	10-50	medium fast	82	6	5	215
11761-336	3.30	10-50	medium fast	83	6	5	240
11761-366	3.60	10-50	medium fast	87	6	5	275
11761-277	2.70	30-90	medium fast	79	6	5	215
11761-307	3.00	30-90	medium fast	82	6	5	225
11761-337	3.30	30-90	medium fast	83	6	5	250
11761-367	3.60	30-90	medium fast	87	6	5	280
11761-308	3.00	40-120	medium fast	82	6	5	235
11761-368	3.60	40-120	medium fast	87	6	5	295





- Blank carbon fibră HVF®
- Construcție fibră carbon X45®
- Îmbinare V-Joint® put-over
- Mâner Hard EVA
- Fuji® ACS reel seat dublă blocare
- Inele Fuji® SiC K-picior dublu
- Inele dublu matisate
- Capătul mâner Pacbay
- Husă semi-tare de transport

SALTIGA
MADE IN FIELD



HVF



SALTIGA AIR PORTABLE

LANSETĂ TRAVEL SPINNING | HXH | XH | XXH

Lansetele DAIWA Saltiga AP din mai multe tronsoane sunt proiectate pentru aplicații fără compromisuri în cele mai aspre condiții de pescuit tropical. Lungimile de transport de la 67cm la 78cm permit depozitarea în bagaje - tuburile scumpe de transport aparțin de domeniul trecutului.

Seria Saltiga Air Portable oferă un mic sortiment pentru aplicații fără compromisuri la tropice și alte destinații cu pești mari. Pentru a pescui în siguranță la peștii țintă puternici, cum ar fi GT, Tuna, Cubera, Amberjack, Rooster & Co., blancul, mandrina, inelele și spigotul de îmbinare trebuie să fie de cea mai înaltă calitate. Blancurile din fibră de carbon HVF, cu tehnologia X45 sunt extrem de rezistente la răsucire - sunt posibile aruncări precise și prezentare controlată a nălucii. Secțiunea mediană a lansetelor Saltiga oferă rezerve uriașe de putere pentru a controla exemplare mari în timpul drill-ului, pentru a le îndepărta de zonele periculoase și recife. Acțiunea vârfului aruncă nălucile hard la distanțe mari. Inelele K Fuji SiC cu picior dublu, dublu matisate, rezistă chiar și la cele mai mari sarcini. Îmbinarea pe spigot V-Joint este întărită cu material special din fibră de carbon BIAS care duce la îmbinări incredibil de robuste, cu o curbă de îndoire perfect armonică. Diferența față de lansetele din două secțiuni este greu de detectat! Mandrina originală Fuji, cu șurub dublu, fixează mulinete grele și împiedică slăbirea prinderii în timpul luptei. Mănerul Hard-EVA de formă ergonomică sunt plăcute de manevrat, asigurând o transmisie optimă a puterii și prevenind epuizarea prea rapidă în timpul pescuitului. Modelul din trei tronsoane, cu o lungime de 1.70m, este realizat pentru jigging rapid pe adâncimi medii până la mari. Blancul extrem de rigid cu o greutate de aruncare de 180-400g este perfect echilibrat și oferă rezerve enorme de putere pentru luptă.

Funcție de model, aceste lansete sunt potrivite pentru pescuitul în Norvegia la cod, coalfish și halibut!

Art.-Nr.	Lungime m	Putere aruncare g	Acțiune	Lung.închisă cm	Sect.	Inele	Greutate g
11500-245	2.40	50-120	extra fast / fast	72	4	7	380
11500-255	2.55	50-160	extra fast / fast	74	4	7	415
11500-225	2.25	60-165	extra fast / fast	67	4	7	395
11500-175	1.70	180-400	extra fast / fast	78	3	6	365



11500-175

11500-255

11500-225

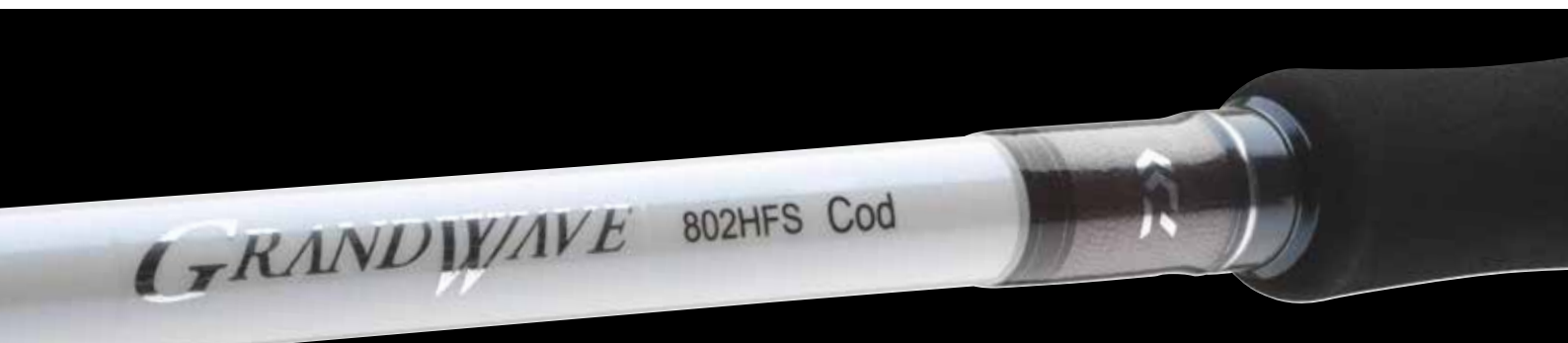

GRANDWAVE SEA

- Blank carbon fibră HVF®
- Mâner finisat EVA premium
- Mandrină Fuji®
- Inele Fuji® K Alconite

Cu seria Grandwave, DAIWA oferă lansete speciale pentru pescarul pe mare cu experiență, dedicate pentru cele mai populare specii de pești țintă din Marea Baltică și Marea Nordului, precum și din Norvegia. Împreună cu pescarul și cameramanul nostru Arne Seiberlich, a fost realizată o serie extraordinară de lansete premium, testate intens. Tehnologia exclusivistă DAIWA pentru blank-uri și componentele premium și calitatea procesării garantează cea mai înaltă fiabilitate și performanță.

HVF



11882-247



11882-247

GRANDWAVE POLLOCK

NEW

LANSETĂ JIG | M

Grandwave Pollock, cu putere de 40-100g, oferă distracție maximă în drill cu codul negru și polac atât cu pirkere, cât și shad-uri. Blank-ul absoarbe perfect smuciturile și reduce pierderile în timpul drill-ului cu peștele.

Art.-Nr.	Lungime m	Putere aruncare g	Acțiune	Lung.închisă cm	Sect.	Inele	Greutate g
11882-245	2.40	40-100	extra fast / fast	126	2	8	230

GRANDWAVE COD

NEW

LANSETĂ JIG | H

Grandwave Cod permite utilizarea de shad-uri mari, pirkere grele și momeli naturale. Această lansetă poate lupta cu codul de peste 20kg sau să împlânzească halibutul la D-Wolf. Cu o lungime de 2.40 m, pescuitul la distanță nu este o problemă și, de asemenea, manevrarea la barcă este perfect posibilă.

Art.-Nr.	Lungime m	Putere aruncare g	Acțiune	Lung.închisă cm	Sect.	Inele	Greutate g
11882-246	2.40	150-300	extra fast / fast	126	2	8	245

GRANDWAVE



GRANDWAVE HALIBUT

NEW

LANSETĂ BARCĂ | H

Lansetele Halibut și Power Halibut au fost proiectate pentru pescuitul suprem în Marea Norvegiei. Halibutul aparține, fără îndoială, celor mai puternici adversari, necesitând totul de la pescar și echipament. E bine să ai în mâinile tale un echipament de încredere și dur în acele momente.

Lansetele Grandwave Halibut au fost realizate exact pentru acest pescuit fără compromisuri și prezintă caracteristici optime la prezentarea nălucii și în timpul luptei. Modelul cu 25lb este o alegere perfectă pentru a viza codul mare cu multiplicatoare. Acțiunea parabolică ușoară absoarbe perfect smuciturile și reduce riscul pierderilor. Rezerva mare de putere a ambelor modele oferă suficiente resurse pentru a forța chiar și specimene mari la suprafață.

Art.-Nr.	Lungime m	TC lb	Acțiune	Lung.închisă cm	Sect.	Inele	Greutate g
11882-221	2.25	15-25	fast	119	2	8	275

GRANDWAVE POWER HALIBUT

NEW

LANSETĂ BARCĂ | XH

Art.-Nr.	Lungime m	TC lb	Acțiune	Lung.închisă cm	Sect.	Inele	Greutate g
11882-222	2.25	30-40	fast	119	2	8	290

GRANDWAVE TRAVEL

NEW

LANSETĂ TRAVEL JIGGER | M | H | XH

Cu modelele Travel oferim lansete cu tronsoane scurte care pot fi transportate cu ușurință în bagaje. Modelul de 2.25m este perfect pentru aruncarea de shad-uri mari soft la cod și halibut, precum și pentru jigging clasic. Versiunea de 2.40m poate fi utilizată atât de pe barcă, cât și de pe mal și oferă cea mai mare distracție în drill la cod, cod negru și polac.

Lanseta de 2.10m cu putere de aruncare de până la 400g este alegerea potrivită atunci când nălucile grele trebuie utilizate în curent puternic sau la adâncimi mari, iar speciunile foarte mari și halibutul sunt ținta.

Art.-Nr.	Lungime m	Putere aruncare g	Acțiune	Lung.închisă cm	Sect.	Inele	Greutate g
11882-220	2.25	150-300	fast	63	4	8	230
11882-247	2.40	50-125	fast	66	4	8	215
11882-215	2.10	150-400	fast	58	4	8	225



HVF

V-JOINT

X45

- Blank carbon fibră HVF®
- Construcție fibră carbon X45®
- Îmbinare V-Joint® put-in
- Mâner shrinktube
- Mandrină originală DAIWA®
- Inel vârf screwable
- Capăt mâner gimbal

SEALINE

INTERLINE



11845-226



11845-225



SEALINE X'TREME INTERLINE LIGHT

NEW

LANSETĂ INLINE DE JIG

Cu modelele Light Pilk din seria Sealine X'treme, DAIWA oferă tehnologia consacrată Interline la blank-uri cu acțiuni modificate, care sunt concepute pentru jigging ușor cu shad-uri. Modelele Light Pilk sunt potrivite pentru cod și a codului negru la adâncimi mici și medii, cu năluci de până la 250g. Modelul din două tronsoane poate fi transportat convenabil, iar versiunea Travel din patru secțiuni de doar 65cm lungime poate fi depozitată perfect atunci când călătoriți cu avionul. La fel ca modelele grele consacrate, și lansetele Sealine Interline Light Pilk sunt însoțitori de încredere la pescuitul pe mare!

Art.-Nr.	Lungime m	Putere aruncare g	Acțiune	Lung.inchisă cm	Sect.	Inele	Greutate g
11845-225	2.25	100-250	medium fast	119	2	2	335
11845-226	2.25	100-250	medium fast	65	4	2	330



SEALINE X'TREME INTERLINE

Numeroase capturi mari, cum ar fi halibut peste 300lbs și cod peste 60lbs sunt motivul pentru care seria Sealine X'treme Interline a devenit o legendă printre lansetele de pescuit marin.

Cele mai înalte standarde în ceea ce privește manopera și tehnologiile utilizate, fibra carbon HVF, tehnologia X45 și îmbinările spigot V-Joint sunt atuurile fiabilității și longevității chiar și în cele mai aspre condiții de pescuit în larg.

HVF

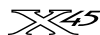

- Blank carbon fibră HVF®
- Construcție fibră carbon X45®
- Îmbinare V-Joint® put-in
- Mâner shrinktube
- Inel vârf screwable
- Capăt mâner gimbal



SEALINE

INTERLINE

X'TREME | TRAVEL



11846-215



11846-235

SEALINE X'TREME INTERLINE

LANSETĂ BARCĂ INLINE | 15-30LB | 30-50LB

Sealine Interline cu 15-30lbs este alegerea perfectă pentru pescuitul de coalfish, cod și halibut cu echipament mai ușor. Devierile pe recuperare sunt absorbite lin și pierderea accidentală a peștelui este prevenită eficient.

Modelul de 30-50lbs acoperă întreaga gamă de pescuit maritim cu năluci și momeli naturale pentru halibut, cod, ling și wolffisch. Vârful sensibil indică și cele mai fine prezentări, iar rezerva mare de putere permite controlul drill-ului cu giganți de 100kg!

În caz de deteriorare, vârful poate fi înlocuit în câteva secunde datorită sistemului special screw-in.

Art.-Nr.	Lungime m	LC lb	Acțiune	Lung.închisă cm	Sect.	Inele	Greutate g
11845-235	2.35	15-30	medium fast	158	2	2	480
11845-236	2.35	30-50	medium fast	162	2	2	505



11845-236



11846-236



SEALINE X'TREME TRAVEL INTERLINE

LANSETĂ TRAVEL INLINE PENTRU BARCĂ | 15-30LB | 30-40LB

Lansetele Travel Sealine X'treme Interline de la DAIWA sunt foarte populare în rândul pescarilor dornici de aventură în nordul Norvegiei. Datorită acțiunii extraordinare, ce cu greu se poate distinge de lansetele cu două secțiuni, aceste lansete au foarte mulți fani în rândul pescarilor ce călătoresc destinații de pescuit diferite, în apropiere, cu mașina sau avionul.

Seria acestor lansete de călătorie echipate exclusivist, include modele potrivite cu tehnici frecvente de pescuit la cod, coalfish și halibut, precum și pentru pescuitul pe adâncime la redfish și ling.

Modelul din trei secțiuni cu 30-40lbs este conceput pentru a folosi pirkere între 100g și 300g, precum și shad-uri XL de până la 30cm și capete jig grele. Vârful moale amortizează perfect șocurile, în timp ce secțiunea mânerului oferă rezerve enorme de putere – halibut de dimensiuni mari și cod pot fi recuperați fără compromisuri!

Modelele cu patru tronsoane se potrivesc în fiecare valiză, fiind ideale pentru excursii de pescuit în nord cu avionul. Acțiunea armonică a vârfului indică perfect prezentările și previne pierderile în timpul luptei. Datorită tronsonului mânerului, răpitorii mari marini, cum ar fi codul, coalfish și halibut pot fi controlați eficient. Distracție la pescuit garantată în orice moment!

Aceste lansete sunt disponibile fie cu mandrină screw-in DAIWA sau cu mandrină trigger Fuji (articolul nr. 11846-236). Tronsoanele de vârf sunt fixate și pot fi înlocuite în câteva secunde în caz de deteriorare.

Art.-Nr.	Lungime m	LC lb	Acțiune	Lung.închisă cm	Sect.	Inele	Greutate g
11846-235	2.35	15-30	medium fast	65	4	2	355
11846-236	2.35	15-30	medium fast	65	4	2	325
11846-215	2.13	30-40	medium fast	77	3	2	410



SEALINE PILK

Cu lansetele Sealine Pilk DAIWA oferă o gamă largă de lansete de pescuit moderne pentru pescuit în Marea Baltică, Marea Nordului și în Norvegia.



HIGH MODULUS CARBON PLUS



PRECISION ROD COMPONENTS



NEW CONCEPT REEL SEAT

- Blank fibră de carbon HMC+®
- Mâner EVA / shrinktube
- Mandrină Seaguide® XSS
- Inele 2 picioare Seaguide®
- Capăt mâner gimbal

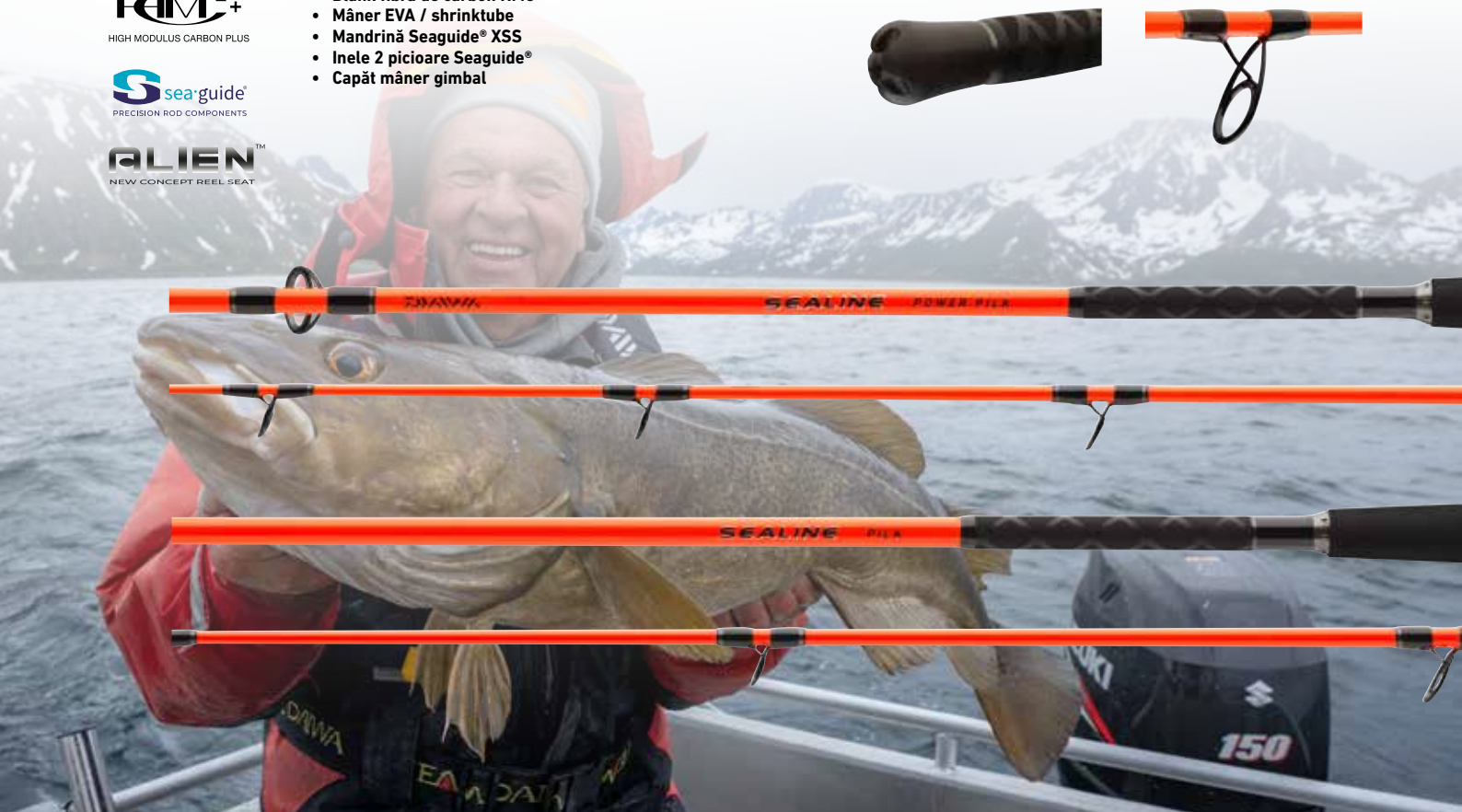

SEALINE PILK

LANSETĂ JIG | MH | H | XH | XXH

Realizate din fibră de carbon High-Modulus, aceste lansete sunt echipate cu componente inovatoare oferind experiență excelentă la utilizare. Secțiunea mânerului de tip shrinktube X-pattern asigură o aderență perfectă, ușor de curățat, dacă este necesar. Secțiunea mânerului superior finisată EVA a fost aleasă mai scurtă este montată direct pe blank printr-un tub shrink. Acest lucru permite un control optim în timpul drill-ului cu răpitorii mari din ocean. Acțiunea vârfului lansetelor Sealine absoarbe perfect șocurile, în timp ce secțiunea mediană rigidă oferă suficientă putere pentru a controla exemplarele mari în timpul luptei.

Mandrina concept Seaguide Alien este plăcută la utilizare datorită formei sale și permite pescuitul fără oboseală pentru o lungă perioadă de timp. Inelele Seaguide rezistente la apă sărată cu inserție de Zirconiu rezistă cu ușurință condițiilor extreme pe mare și permit utilizarea atât a mulinetelor cu tambur fix, cât și a multiplicatoarelor.

Echiptat cu capăt gimbal din cauciuc, pentru o fixare sigură în suportul lansetei de pe barcă.

Art.-Nr.	Lungime m	Putere aruncare g	Acțiune	Lung.închisă cm	Sect.	Inele	Greutate g
11350-210	2.10	40-100	medium fast	111	2	7	250
11350-270	2.70	40-100	medium fast	141	2	7	315
11350-240	2.40	80-200	medium fast	125	2	7	305
11350-275	2.70	80-200	medium fast	141	2	7	370
11350-245	2.40	150-300	medium fast	125	2	7	320
11350-215	2.10	150-300	medium fast	111	2	7	270
11350-225	2.25	200-500	medium fast	118	2	8	315



SEALINE



11350-215



11350-270



11351-245

SEALINE TRAVEL PILK

LANSETĂ TRAVEL JIGGER | H | XH

Cu lungimea la transport de numai 66cm, modelele din patru tronsoane ale seriei Sealine Pilk încap perfect în bagajele dumneavoastră. Datorită îmbinării pe spigot, blanurile HMC + sunt foarte subțiri și ușoare în același timp. În plus, lansetele Sealine Travel Pilk au o curbă de încovoiere, greu de distins față de o lansetă din două secțiuni.

Cu lungime totală de 2.40m și putere de aruncare de 200g sau 300g, aceste lansete acoperă cele mai importante domenii de aplicare pentru pescuitul cu pirkere sau cu shad-uri mari la cod, coalfish, pollack sau pescuitul light la halibut.

Echiptat cu capăt gimbal din cauciuc pentru o fixare sigură în suportul lansetei de pe barcă.

Art.-Nr.	Lungime m	Putere aruncare g	Acțiune	Lung.închisă cm	Sect.	Inele	Greutate g
11351-240	2.40	80-200	medium fast	66	4	7	300
11351-245	2.40	150-300	medium fast	66	4	7	315

BG OFFSHORE

Potrivindu-se cu mulinetele BG, DAIWA lansează o serie cuprinzătoare de lansete de pescuit marin, pentru apele din Norvegia, Marea Baltică și tropice.

Gama BG include lansete pentru pescuitul de cod, coalfish și halibut cu momeli naturale și modele pentru pescuitul de suprafață la Mahi Mahi și GT cu stickbait și poppere. De asemenea, lansetele pentru jigging pentru Amberjack sau pescuitul de adâncime la Redfish fac parte din gama BG.

Această serie include și lansete travel cu tronsoane scurte pentru cele mai comune metode de pescuit marin, în special în Norvegia.

Blank-ul robust HMC+ este echipat cu inele din Oxid de Titan rezistente la apa sărată, mandrină DPS-H sau DPS cu piuliță de siguranță și mâner finisat cu EVA. Acestea fac din BG un partener de încredere în timpul excursiilor de pescuit fără compromisuri pe oceanele globului.



- Blank fibră de carbon HMC+®
- Așezarea firului
- Mâner EVA splitat
- Inele Titanium Oxid rezistente la apă sărată



11929-240



11928-211

BG OFFSHORE PILK

LANSETĂ JIG | H | XH

Lansete universale de jigging și pescuit cu shad-uri, care pot fi folosite atât de pe barcă, cât și de pe țărm.

Modelele ușoare ale BG Offshore Pilk au fost concepute pentru pescuitul de coastă la cod și coalfish în Marea Baltică și Marea Nordului, precum și în fiordurile norvegiene.

Art.-Nr.	Lungime m	Putere aruncare g	Acțiune	Lung.închisă cm	Sect.	Inele	Greutate g
11928-210	2.10	40-125	fast	109	2	7	235
11928-240	2.40	40-125	fast	124	2	7	265
11928-270	2.70	40-125	fast	141	2	7	300
11928-241	2.40	50-165	fast	126	2	7	255
11928-271	2.70	50-165	fast	141	2	7	270
11928-300	3.00	50-165	fast	156	2	7	285

BG OFFSHORE BOAT

LANSETĂ BARCĂ | XXH

Cele două lansete BG Offshore Boat sunt potrivite pentru pescuitul activ la cod mare, coalfish și halibut. Ideale, atunci când trebuie să fie folosite shad-uri mari, baitfish sau pirkere.

Art.-Nr.	Lungime m	Putere aruncare g	Acțiune	Lung.închisă cm	Sect.	Inele	Greutate g
11928-211	2.10	150-400	medium fast	110	2	7	220
11928-242	2.40	150-400	medium fast	126	2	7	250

BG OFFSHORE TRAVEL

LANSETĂ TRAVEL JIGGER | H | XH | XXXH

Lansete travel cu tronsoane scurte, spigot solid pentru curba de îndoire perfectă. Creat pentru cei mai importanți pești țintă și metodele de pescuit din Norvegia, Marea Nordului și Marea Baltică.

Art.-Nr.	Lungime m	Putere aruncare g	Acțiune	Lung.închisă cm	Sect.	Inele	Greutate g
11929-240	2.40	40-125	fast	65	4	7	235
11929-241	2.40	50-200	fast	65	4	7	240
11929-270	2.70	50-200	fast	73	4	7	275
11929-225	2.25	150-500	fast	62	4	7	245



BG SEA JIGGER

LANSETĂ SPINNING APĂ SĂRATĂ | XXH

Pentru un speed jigging de succes cu jiguri grele sunt necesare lansete cu caracteristici și calități speciale. Acest tip de pescuit necesită totul, de la echipamentul dvs. – blank HMC+ folosit în combinație cu inele premium din Oxid de Titan ce rezistă chiar și la cele mai dure solicitări în timpul jigging-ului și recuperării rapide a jig-urilor grele. Blank-ul foarte robust oferă caracteristicile necesare pentru a accelera jig-ul și pentru a forța peștii puternici în timpul drill-ului. Compania perfectă pentru Amberjack!

Art.-Nr.	Lungime m	Putere aruncare g	Acțiune	Lung.închisă cm	Sect.	Inele	Greutate g
11928-170	1.70	150-400	fast	108	1+1	6	265

BG POPPER

LANSETĂ SPINNING APĂ SĂRATĂ | XH

BG Popper a fost proiectat pentru pescuitul cu năluci de suprafață, cum ar fi stickbaits mari și poppere. Vârful ceva mai moale, în combinație cu segmentul doi de putere, aruncă cu ușurință momeli de suprafață de 70-120g la distanțe mari. Inelele foarte mari, rezistente la apă sărată, permit utilizarea fără probleme a shock leader groase și lungi.

BG Popper este, de asemenea, perfect potrivit pentru pescuitul greu la halibut cu năluci mari soft în Norvegia!

Art.-Nr.	Lungime m	Putere aruncare g	Acțiune	Lung.închisă cm	Sect.	Inele	Greutate g
11928-230	2.30	40-150	fast	120	2	7	330

BG DEEP SEA

LANSETĂ BARCĂ | XH | XXH

Cu versiunile Deep Sea ale seriei BG, DAIWA oferă mulinete remarcabile pentru pescuitul la mare adâncime la cod, halibut sau sebastă. Inele și acțiunea acestor blank-uri extrem de robuste, au fost perfect adaptate nevoilor diferitelor tehnici de pescuit de adâncime cu momeală naturală și năluci. Datorită secțiunii lungi a front handle, puteți forța optim drill-ul cu peștele.

Lanseta BG Deep Sea 11928-175 are un blank mai rigid și astfel se potrivește perfect cu pescuitul la mare adâncime cu năluci și pirkere – ideală pentru cod, pollack și halibut.

Pentru a monta în siguranță și multiplicatoarele foarte grele, versiunile Deep Sea au fost echipate cu mandrină DPS-H cu piuliță de siguranță.

Art.-Nr.	Lungime m	Putere aruncare g	LC lb	Acțiune	Lung.închisă cm	Sect.	Inele	Greutate g
11928-175	1.75	100-300	30	medium fast	114	1+1	7	305
11928-221	2.20	150-300	30	medium fast	116	2	9	350
11928-220	2.20	150-400	30-40	medium fast	115	2	9	380

SEAHUNTER X

Lansete dedicate ale seriei Seahunter X au fost optimizate pentru domeniul de aplicare respectiv și metodele individuale de pescuit. Superb echipate cu inele Seaguide rezistente la apă sărată, blank-uri din fibră de carbon HMC+, îmbinări robuste pe spigot și mânere anti-alunecare din EVA, Seahunter X sunt disponibile la un raport preț-performanță excelent.

- Blank fibră de carbon HMC+®
- Îmbinare spigot put over
- Mâner finisat EVA premium
- Mandrină DPS
- Vârf din fibră de carbon, culori contrast
- Inele Seaguide® Titanium Oxid

HMC+
HIGH MODULUS CARBON PLUS

Seaguide
PRECISION ROD COMPONENTS



SEAHUNTER X PILK HERRING

NEW

LANSETĂ JIG | M

Modelul Hering din seria Seahunter X are vârf ceva mai moale și o a doua jumătate foarte rigidă. Indică ideal prezentările și permite lansări lungi cu monturi Hering, precum și ridicarea cu ușurință a capturii către barcă sau mal.

Art.-Nr.	Lungime m	Putere aruncare g	Acțiune	Lung.închisă cm	Sect.	Inele	Greutate g
11533-270	2.70	30-60	extra fast / fast	142	2	8	185

SEAHUNTER X PILK MACKEREL

NEW

LANSETĂ JIG | H

Cu lanseta Mackerel nici lupta cu mai mulți pești în același timp nu reprezintă o problemă. Blank-ul oferă suficiente rezerve de putere pentru a îmbălâzi acești pești puternici și a-i ridica cu ușurință la bord.

Art.-Nr.	Lungime m	Putere aruncare g	Acțiune	Lung.închisă cm	Sect.	Inele	Greutate g
11533-260	2.60	60-180	fast	134	2	8	235

SEAHUNTER X PILK COALFISH

NEW

LANSETĂ JIG | H

Cele două lansete dedicate pentru codul negru sunt potrivite pentru folosirea shad-urilor sau pirk-urilor mai mici și oferă distracție fantastică în drill. Acțiunea armonică previne eliberările în timpul luptei și permite distanțe bune de aruncare din barcă și de pe mal.

Art.-Nr.	Lungime m	Putere aruncare g	Acțiune	Lung.închisă cm	Sect.	Inele	Greutate g
11533-245	2.40	40-120	fast	127	2	6	200
11533-275	2.70	40-120	fast	140	2	6	230



11533-270



11533-312

SEA HUNTER



11535-395

SEAHUNTER X PILK COD

NEW

LANSETĂ JIG | XH

Cele două modele dedicate pentru cod, cu acțiune puternică de vârf și rezervă mare de putere recuperează seducător shad-urile și pirker-ele și face față luptei cu adversari foarte mari! Seahunter X Pilk Cod sunt perfecte în mările Germaniei, precum și în apele de coastă scandinave.

Art.-Nr.	Lungime m	Putere aruncare g	Acțiune	Lung.închisă cm	Sect.	Inele	Greutate g
11533-246	2.40	100-200	fast	124	2	6	215
11533-276	2.70	100-200	fast	140	2	6	250

SEAHUNTER X SEA TROUT

NEW

LANSETĂ PĂSTRĂV DE MARE | ML

Seahunter X Sea Trout este lanseta perfectă pentru păstrăvii de mare din Marea Baltică germană și coastele scandinave. Blank-ul subțire și ușor are o manevrabilitate plăcută și oferă suficiente rezerve de putere pentru capturi mari. Datorită acțiunii semi-parabolice a blank-ului HMC+, lanseta se încarcă complet la aruncare și lansează oscilantele și voblerle perfect la distanțe mari. Lumânările rapide sunt absorbite perfect. Îmbinare pe spigot fiabilă.

Art.-Nr.	Lungime m	Putere aruncare g	Acțiune	Lung.închisă cm	Sect.	Inele	Greutate g
11533-312	3.10	10-40	medium fast	160	2	9	185

SEAHUNTER X TELE SURF

NEW

LANSETĂ SURF | MH

Seahunter X Tele Surf este gata de utilizare în câteva secunde și aruncă greutatea de până la 180g la distanțe mari. Blank-ul subțire fibră de carbon HMC+ se încarcă complet în timpul aruncării și indică prezentări fine foarte precis. Echizat cu inele Seagude premium rezistente la apă sărată și mâner finisat cu tub shrink model X.

Art.-Nr.	Lungime m	Putere aruncare g	Acțiune	Lung.închisă cm	Sect.	Inele	Greutate g
11535-395	3.90	60-180	medium fast	146	6	6	420



HVF



ALPS™

- Blank carbon fibră HVF®
- Îmbinare V-Joint® put-in
- Mâner solid EVA
- Mandrină ALPS® aluminiu cu dublă blocare
- Inele ALPS®
- Inele matisate
- Capăt Gimbal Fuji®



TANACOM

LANSETĂ BARCĂ PENTRU ADÂNCIMI | PUTERE -1000G

Lansete speciale pentru mulinete electrice

Lansetele Tanacom au fost special concepute pentru utilizarea mulinetelor electronice. Cu acest blank puternic, pot fi utilizate greutateți de leșt până la 1000g - perfect când pescuiești la mare adâncime la mihalț și sebastă. Vârful moale detectează, de asemenea, trăsături foarte fine în mod fiabil și reduce riscul pierderilor în timpul recuperării. Blank-ul de fibră de carbon HVF premium oferă o rezervă de putere enormă și permite astfel un control fără compromis indiferent de mărimea specimenului. Inelele ALPS fără inserții sunt special concepute pentru pescuitul dur și fără compromisuri din barcă. Mandrina foarte robustă ALPS, realizată din aluminiu cu șurub dublu, fixează foarte bine mulineta electronică grea, fără a se pierde.

Art.-Nr.	Lungime m	Putere aruncare g	Acțiune	Lung.închisă cm	Sect.	Inele	Greutate g
11806-215	2.10	400-1000	semi-parabolic	111	2	9	430



- Blank fibră de carbon HMC+®
- Îmbinare fiabilă put-in
- Mâner ergonomic
- Mandrină screw-down
- Inele Titanium Oxid rezistente la apă sărată



WINDCAST SURF

LANSETĂ SURF | PUTERE -200G

Blank subțire și tronsonul mânerului puternic - realizată pentru lansări lungi

Windcast Surf au fost special concepute pentru pescuitul în Marea Baltică sau Marea Nordului, folosind un blank subțire, dar cu rezerve mari de putere, pentru distanțe mari de lansare – vârful relativ moale poate face posibil acest lucru, asigurând un semnal distinct pentru prezentările cele mai fine. Lanseta se încarcă optim pe toată lungimea ei, cu greutatea de la 150g la 180g și vă permite obținerea performanțelor optime de lansare.

Art.-Nr.	Lungime m	Putere aruncare g	Acțiune	Lung.închisă cm	Sect.	Inele	Greutate g
11808-420	4.20	100-200	medium fast	147	3	8	535





HIGH MODULUS CARBON PLUS

- Blank fibră de carbon HMC+®
- Îmbinare put-in
- Mâner shrinktube
- Mandrină DPS
- Inele Titanium Oxid rezistente la apă sărată

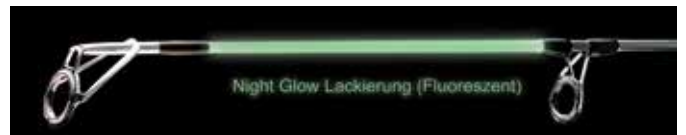

11534-395



SEAHUNTER SURF

LANSETĂ SURF | PUTERE -250G

Fabricate din fibră carbon High-Modulus

Pentru lansetele Seahunter Surf, inginerii noștri au reușit să dezvolte blank-uri foarte robuste, cu un diametru deosebit de subțire. Modelele din fibră de carbon High-Modulus încarcă complet în lansare și, prin urmare, aruncă monturi grele până la puncte foarte îndepărtate. Mânerul finisat cu tub shrink ce asigură o aderență fermă și o manevrare confortabilă în timpul drill-ului. Vârful de culoare albă ajută la detectarea perfectă chiar și în condiții de lumină slabă sau în întuneric a trăsăturilor.

Echipate cu inele de oxid de Titan rezistent la apă sărată, lansetele de surf Seahunter au un design funcțional și modern.

Art.-Nr.	Lungime m	Putere aruncare g	Acțiune	Lung.închisă cm	Sect.	Inele	Greutate g
11534-395	3.90	100-250	medium fast	136	3	7	470
11534-425	4.20	100-250	medium fast	147	3	7	515
11534-450	4.50	100-250	medium fast	157	3	7	605



PROGRAM FIRE 2024







FIRE TEXTILE



- 12-fibre, împletit rotund
- Suprafață acoperită cu silicon
- 10m color marcaj
- Rezistență liniară extrem de mare
- Rezistență extrem de mare la nod umed
- Rezistență remarcabilă la abraziune
- Rezistența la frecare foarte scăzută
- Fabricat în Japonia

12 BRAID

12 modele de fir textil DAIWA apar foarte probabil în cele mai originale forme de textil disponibile în prezent la nivel mondial. Aceste fire de înaltă performanță oferă o senzație neexplorată până acum la aruncări și la pescuit.

Datorită împletiturii strânse și stratului de silicon de suprafață, aceste fire seamănă cu monofilamentele și se aliniaza cu ușurință prin inele, perfect silențios. Suprafața netedă reduce frecarea cu până la 18% și asigură distanțe lungi de aruncare. Prin proceduri optimizate de fabricație și aplicarea celor mai înalte standarde, firele japoneze depășesc rezistența liniară a altor modele cu până la 20% la același diametru. Comparativ cu firele convenționale, rezistența la abraziune este ridicată cu până la 72%.

MORETHAN 12 BRAID EX+SI

FIR TEXTIL | LIME GREEN

12 Morethan de culoare lime green este acum disponibil cu marcaj de culoare la fiecare 10m, permițându-vă să urmăriți cu ușurință distanța de aruncare sau adâncimea de pescuit.

Art.-Nr.	Culoare	Capacitate m	Ø mm	Putere kg	Putere lb
12695-008	lime green	135	0.08	5.80	13.0
12695-010	lime green	135	0.10	7.30	16.0
12695-012	lime green	135	0.12	10.20	22.0
12695-014	lime green	135	0.14	12.20	27.0
12695-016	lime green	135	0.16	14.00	31.0
12695-018	lime green	135	0.18	16.20	36.0

Art.-Nr.	Culoare	Capacitate m	Ø mm	Putere kg	Putere lb
12695-308	lime green	300	0.08	5.80	13.0
12695-310	lime green	300	0.10	7.30	16.0
12695-312	lime green	300	0.12	10.20	22.0
12695-314	lime green	300	0.14	12.20	27.0
12695-316	lime green	300	0.16	14.00	31.0
12695-318	lime green	300	0.18	16.20	36.0



SALTIGA 12 BRAID EX+SI

FIR TEXTIL | MULTI-COLOR

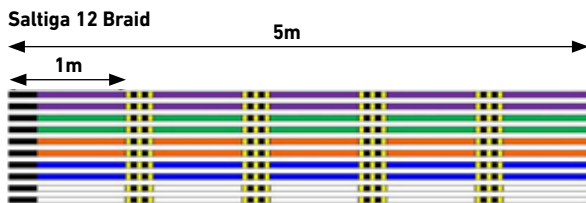

4-Braid

8-Braid

12-Braid

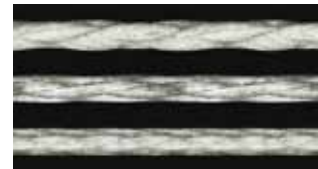

The Saltiga 12 Braid in multi-color is available with 10m marker, allowing you to track your casting distance or fishing depth with ease.

Art.-Nr.	Culoare	Capacitate m	Ø mm	Putere kg	Putere lb
12696-314	multi-color	300	0.14	12.20	27.0
12696-316	multi-color	300	0.16	14.00	31.0
12696-318	multi-color	300	0.18	16.20	36.0
12696-326	multi-color	300	0.26	24.80	55.0
12696-330	multi-color	300	0.30	30.70	68.0
12696-333	multi-color	300	0.33	39.70	88.0
12696-335	multi-color	300	0.35	45.30	100.0
12696-345	multi-color	300	0.45	53.40	118.0

Art.-Nr.	Culoare	Capacitate m	Ø mm	Putere kg	Putere lb
12696-614	multi-color	600	0.14	12.20	27.0
12696-616	multi-color	600	0.16	14.00	31.0
12696-618	multi-color	600	0.18	16.20	36.0
12696-626	multi-color	600	0.26	24.80	55.0
12696-630	multi-color	600	0.30	30.70	68.0
12696-633	multi-color	600	0.33	39.70	88.0
12696-635	multi-color	600	0.35	45.30	100.0
12696-645	multi-color	600	0.45	53.40	118.0



- 12-fibre, împletit rotund
- Suprafață acoperită cu silicon
- Culoare se schimbă la 10m marcaj în metri
- Rezistență liniară extrem de mare
- Rezistență extrem de mare la nod umed
- Rezistență remarcabilă la abraziune
- Rezistența la frecare foarte scăzută
- Fabricat în Japonia





TOURNAMENT X8 BRAID EVO+

TOURNAMENT EVO+



Cunoscutul Tournament 8 Braid a fost optimizat în continuare pentru versiunea Evo +.

În special, acoperirea de suprafață a fost îmbunătățită cu o cantitate mai mare de silicon - astfel firul produce o frecare redusă în timpul aruncării și astfel optimizează distanțele de lansare. În plus, zgomotul generat în inele este redus în continuare. Astfel, noul Tournament 8 Braid Evo + este, din punct de vedere tehnic, una dintre cele mai bune fite textile pe piață. Suprafața Evo + nu se desprinde nici măcar la utilizarea frecventă și își menține diametrul rotund. Pentru noul ambalaj, am redus consumul de material plastic cu peste 50%.

- 8-fibre, împletite perfect rotund
- Suprafață acoperită cu silicon
- Rezistență liniară superioară
- Rezistență superioară la nod ud
- Fără elasticitate
- Fabricat în Japonia



TOURNAMENT X8 BRAID EVO+

FIR TEXTIL | MULTI-COLOR

Culori disponibile: verde închis, chartreuse, multicolor și alb

TOURNAMENT X8 BRAID EVO+

FIR TEXTIL | ALB



Un fir alb este ideal pentru pescuitul pe timpul nopții și în condiții dificile de lumină, astfel încât am inclus recent un model adecvat în gama Tournament X8 Braid Evo + - firul alb nu contrastează cu cerul și astfel este aproape invizibil pentru peștele țintă. Pentru pescar, culoarea albă este ușor de recunoscut.

Art.-Nr.	Culoare	Capacitate m	Ø mm	Putere kg	Putere lb
12763-010	white	135	0.10	6.70	14.7
12763-012	white	135	0.12	8.60	18.8
12763-014	white	135	0.14	10.20	22.4
12763-016	white	135	0.16	12.20	26.8

Art.-Nr.	Culoare	Capacitate m	Ø mm	Putere kg	Putere lb
12763-310	white	2700	0.10	6.70	14.7
12763-312	white	2700	0.12	8.60	18.8
12763-314	white	2700	0.14	10.20	22.4
12763-316	white	2700	0.16	12.20	26.8

Art.-Nr.	Culoare	Capacitate m	Ø mm	Putere kg	Putere lb
12762-112	multi-color	300	0.12	8.60	18.8
12762-116	multi-color	300	0.16	12.20	26.8
12762-120	multi-color	300	0.20	18.00	39.7
12762-126	multi-color	300	0.26	19.80	43.7
12762-130	multi-color	300	0.30	23.40	51.6
12762-135	multi-color	300	0.35	35.10	77.4

Art.-Nr.	Culoare	Capacitate m	Ø mm	Putere kg	Putere lb
12762-216	multi-color	1000	0.16	12.20	26.8
12762-220	multi-color	1000	0.20	18.00	39.7
12762-226	multi-color	1000	0.26	19.80	43.7

Art.-Nr.	Culoare	Capacitate m	Ø mm	Putere kg	Putere lb
12762-316	multi-color	3000	0.16	12.20	26.8
12762-320	multi-color	3000	0.20	18.00	39.7
12762-326	multi-color	3000	0.26	19.80	43.7
12762-335	multi-color	3000	0.35	35.10	77.4

TOURNAMENT X8 BRAID EVO+

TOURNAMENT X8 BRAID EVO+

FIR TEXTIL | VERDE ÎNCHIS

FIR TEXTIL | CHARTREUSE



Art.-Nr.	Culoare	Capacitate m	Ø mm	Putere kg	Putere lb
12760-008	dark green	135	0.08	4.90	10.7
12760-010	dark green	135	0.10	6.70	14.7
12760-012	dark green	135	0.12	8.60	18.8
12760-014	dark green	135	0.14	10.20	22.4
12760-016	dark green	135	0.16	12.20	26.8
12760-018	dark green	135	0.18	15.80	34.7
12760-020	dark green	135	0.20	18.00	39.7

Art.-Nr.	Culoare	Capacitate m	Ø mm	Putere kg	Putere lb
12761-008	chartreuse	135	0.08	4.90	10.7
12761-010	chartreuse	135	0.10	6.70	14.7
12761-012	chartreuse	135	0.12	8.60	18.8
12761-014	chartreuse	135	0.14	10.20	22.4
12761-016	chartreuse	135	0.16	12.20	26.8
12761-018	chartreuse	135	0.18	15.80	34.7
12761-020	chartreuse	135	0.20	18.00	39.7

Art.-Nr.	Culoare	Capacitate m	Ø mm	Putere kg	Putere lb
12760-108	dark green	270	0.08	4.90	10.7
12760-110	dark green	270	0.10	6.70	14.7
12760-112	dark green	270	0.12	8.60	18.8
12760-114	dark green	270	0.14	10.20	22.4
12760-116	dark green	270	0.16	12.20	26.8
12760-118	dark green	270	0.18	15.80	34.7
12760-120	dark green	270	0.20	18.00	39.7

Art.-Nr.	Culoare	Capacitate m	Ø mm	Putere kg	Putere lb
12761-108	chartreuse	270	0.08	4.90	10.7
12761-110	chartreuse	270	0.10	6.70	14.7
12761-112	chartreuse	270	0.12	8.60	18.8
12761-114	chartreuse	270	0.14	10.20	22.4
12761-116	chartreuse	270	0.16	12.20	26.8
12761-118	chartreuse	270	0.18	15.80	34.7
12761-120	chartreuse	270	0.20	18.00	39.7

Art.-Nr.	Culoare	Capacitate m	Ø mm	Putere kg	Putere lb
12760-208	dark green	900	0.08	4.90	10.7
12760-210	dark green	900	0.10	6.70	14.7
12760-212	dark green	900	0.12	8.60	18.8
12760-214	dark green	900	0.14	10.20	22.4
12760-216	dark green	900	0.16	12.20	26.8
12760-218	dark green	900	0.18	15.80	34.7
12760-220	dark green	900	0.20	18.00	39.7

Art.-Nr.	Culoare	Capacitate m	Ø mm	Putere kg	Putere lb
12761-208	chartreuse	900	0.08	4.90	10.7
12761-210	chartreuse	900	0.10	6.70	14.7
12761-212	chartreuse	900	0.12	8.60	18.8
12761-214	chartreuse	900	0.14	10.20	22.4
12761-216	chartreuse	900	0.16	12.20	26.8
12761-218	chartreuse	900	0.18	15.80	34.7
12761-220	chartreuse	900	0.20	18.00	39.7

Art.-Nr.	Culoare	Capacitate m	Ø mm	Putere kg	Putere lb
12760-308	dark green	2700	0.08	4.90	10.7
12760-310	dark green	2700	0.10	6.70	14.7
12760-312	dark green	2700	0.12	8.60	18.8
12760-314	dark green	2700	0.14	10.20	22.4
12760-316	dark green	2700	0.16	12.20	26.8
12760-318	dark green	2700	0.18	15.80	34.7
12760-320	dark green	2700	0.20	18.00	39.7

Art.-Nr.	Culoare	Capacitate m	Ø mm	Putere kg	Putere lb
12761-308	chartreuse	2700	0.08	4.90	10.7
12761-310	chartreuse	2700	0.10	6.70	14.7
12761-312	chartreuse	2700	0.12	8.60	18.8
12761-314	chartreuse	2700	0.14	10.20	22.4
12761-316	chartreuse	2700	0.16	12.20	26.8
12761-318	chartreuse	2700	0.18	15.80	34.7
12761-320	chartreuse	2700	0.20	18.00	39.7



J-BRAID GRAND X8

J-Braid Grand X8 este versiunea avansată a celebrului J-Braid X8. Pentru a oferi o mai mare siguranță la pescuit și în drill, noul Grand X8 a fost optimizat în ceea ce privește detaliile importante. Noul J-Braid Grand X8 convinge pe deplin atât la pescuitul în apă dulce la biban, șalău sau știucă cât și la pescuitul marin la cod, halibut & co. În comparație cu modelul J-Braid X8 cunoscut, Grand X8 prezintă o împletitură mai strânsă, ceea ce conduce la o rezistență mai mare la abraziune, la o rezistență îmbunătățită la noduri. Printr-un proces special de fabricație, J-Braid Grand X8 are rezistența la abraziune și rezistența liniară mult îmbunătățită. J-Braid Grand X8 este foarte suplu și oarecum mai silențios. Deoarece această linie este puțin mai rigidă decât J-Braid X8, este perfect aplicabilă în condiții de vânt și dificile de aruncare.

Disponibil în culorile: gri deschis, chartreuse, multi-color și albastră

- Fibră IZANAS® PE
- 8-fibre, împletite rotund
- Putere mare la nod
- Rezistență extremă la abraziune
- Fără elasticitate
- Fabricat în Japonia



J-BRAID GRAND X8

FIR TEXTIL | GRI DESCHIS



Art.-Nr.	Culoare	Capacitate m	Ø mm	Putere kg	Putere lb
12793-006	light grey	135	0.06	5.00	11.0
12793-010	light grey	135	0.10	7.00	15.0
12793-013	light grey	135	0.13	8.50	19.0
12793-016	light grey	135	0.16	10.00	22.0
12793-018	light grey	135	0.18	12.50	28.0
12793-020	light grey	135	0.20	16.00	35.0
12793-022	light grey	135	0.22	19.50	43.0
12793-024	light grey	135	0.24	22.00	49.0
12793-028	light grey	135	0.28	26.50	58.0

J-BRAID GRAND X8

FIR TEXTIL | CHARTREUSE



Art.-Nr.	Culoare	Capacitate m	Ø mm	Putere kg	Putere lb
12797-006	chartreuse	135	0.06	5.00	11.0
12797-010	chartreuse	135	0.10	7.00	15.0
12797-013	chartreuse	135	0.13	8.50	19.0
12797-016	chartreuse	135	0.16	10.00	22.0
12797-018	chartreuse	135	0.18	12.50	28.0
12797-020	chartreuse	135	0.20	16.00	35.0
12797-022	chartreuse	135	0.22	19.50	43.0
12797-024	chartreuse	135	0.24	22.00	49.0
12797-028	chartreuse	135	0.28	26.50	58.0

Art.-Nr.	Culoare	Capacitate m	Ø mm	Putere kg	Putere lb
12797-106	chartreuse	270	0.06	5.00	11.0
12797-110	chartreuse	270	0.10	7.00	15.0
12797-113	chartreuse	270	0.13	8.50	19.0
12797-116	chartreuse	270	0.16	10.00	22.0
12797-118	chartreuse	270	0.18	12.50	28.0
12797-120	chartreuse	270	0.20	16.00	35.0
12797-122	chartreuse	270	0.22	19.50	43.0
12797-124	chartreuse	270	0.24	22.00	49.0

Art.-Nr.	Culoare	Capacitate m	Ø mm	Putere kg	Putere lb
12797-306	chartreuse	2700	0.06	5.00	11.0
12797-310	chartreuse	2700	0.10	7.00	15.0
12797-313	chartreuse	2700	0.13	8.50	19.0
12797-316	chartreuse	2700	0.16	10.00	22.0
12797-318	chartreuse	2700	0.18	12.50	28.0
12797-320	chartreuse	2700	0.20	16.00	35.0
12797-322	chartreuse	2700	0.22	19.50	43.0
12797-324	chartreuse	2700	0.24	22.00	49.0
12797-328	chartreuse	2700	0.28	26.50	58.0



J-BRAID GRAND X8

FIR TEXTIL | MULTI-COLOR



Art.-Nr.	Culoare	Capacitate m	Ø mm	Putere kg	Putere lb
12795-006	multi-color	150	0.06	5.00	11.0
12795-010	multi-color	150	0.10	7.00	15.0
12795-013	multi-color	150	0.13	8.50	19.0
12795-016	multi-color	150	0.16	10.00	22.0
12795-018	multi-color	150	0.18	12.50	28.0
12795-020	multi-color	150	0.20	16.00	35.0
12795-022	multi-color	150	0.22	19.50	43.0

Art.-Nr.	Culoare	Capacitate m	Ø mm	Putere kg	Putere lb
12795-106	multi-color	300	0.06	5.00	11.0
12795-110	multi-color	300	0.10	7.00	15.0
12795-113	multi-color	300	0.13	8.50	19.0
12795-116	multi-color	300	0.16	10.00	22.0
12795-118	multi-color	300	0.18	12.50	28.0
12795-120	multi-color	300	0.20	16.00	35.0
12795-122	multi-color	300	0.22	19.50	43.0
12795-124	multi-color	300	0.24	22.00	49.0
12795-128	multi-color	300	0.26	26.50	58.0

Art.-Nr.	Culoare	Capacitate m	Ø mm	Putere kg	Putere lb
12795-210	multi-color	1500	0.10	7.00	15.0
12795-213	multi-color	1500	0.13	8.50	19.0
12795-216	multi-color	1500	0.16	10.00	22.0
12795-218	multi-color	1500	0.18	12.50	28.0
12795-220	multi-color	1500	0.20	16.00	35.0
12795-222	multi-color	1500	0.22	19.50	43.0
12795-224	multi-color	1500	0.24	22.00	49.0
12795-228	multi-color	1500	0.28	26.50	58.0

Art.-Nr.	Culoare	Capacitate m	Ø mm	Putere kg	Putere lb
12795-313	multi-color	3000	0.13	8.50	19.0
12795-316	multi-color	3000	0.16	10.00	22.0
12795-318	multi-color	3000	0.18	12.50	28.0
12795-320	multi-color	3000	0.20	16.00	35.0
12795-322	multi-color	3000	0.22	19.50	43.0
12795-324	multi-color	3000	0.24	22.00	49.0
12795-328	multi-color	3000	0.28	26.50	58.0
12795-335	multi-color	3000	0.35	36.00	79.0

J-BRAID GRAND X8

FIR TEXTIL | ALBASTRU



Art.-Nr.	Culoare	Capacitate m	Ø mm	Putere kg	Putere lb
12796-006	blue	135	0.06	5.00	11.0
12796-010	blue	135	0.10	7.00	15.0
12796-013	blue	135	0.13	8.50	19.0
12796-016	blue	135	0.16	10.00	22.0
12796-018	blue	135	0.18	12.50	28.0
12796-020	blue	135	0.20	16.00	35.0
12796-022	blue	135	0.22	19.50	43.0
12796-024	blue	135	0.24	22.00	49.0



J-BRAID X8

Firul J-Braid de la DAIWA este un fir de pescuit de excepție, împletit din 8 componente unice și îndeplinește complet toate cerințele așteptate la un fir de pescuit de înaltă calitate. Indiferent dacă doriți să pescuiți la răpitorii de talie mare de apă sărată, cum ar fi halibut, cod și cod negru sau vizați bibanii sau șalării - cu J-Braid aveți asigurat mereu contactul adecvat cu peștele.

J-Braid oferă diametrul potrivit pentru fiecare tehnică de pescuit aplicată, indiferent dacă pescuiți la mare, pe râu sau lac - fără compromisuri, puternic și de încredere. J-Braid alunecă prin inele lin și silențios, permițând distanțe lungi de lansare, de asemenea cu năluci ușoare.

Perfect pentru spinning și baitcasting!

Incredibil raport preț-performanță!

Disponibil în culorile : verde închis, chartreuse și multi-color

- 8-fibre, împletite rotund
- Rezistență liniară superioară
- Rezistență mare la abraziune
- Fără elasticitate
- Fabricat în Japonia



J-BRAID X8

FIR TEXTIL | VERDE ÎNCHIS



Art.-Nr.	Culoare	Capacitate m	Ø mm	Putere kg	Putere lb
12751-006	dark green	150	0.06	4.00	9.0
12751-010	dark green	150	0.10	6.00	13.0
12751-013	dark green	150	0.13	8.00	18.0
12751-016	dark green	150	0.16	9.00	20.0
12751-018	dark green	150	0.18	12.00	26.5
12751-020	dark green	150	0.20	13.00	29.0
12751-022	dark green	150	0.22	17.00	37.5
12751-024	dark green	150	0.24	18.00	40.0

Art.-Nr.	Culoare	Capacitate m	Ø mm	Putere kg	Putere lb
12751-106	dark green	300	0.06	4.00	9.0
12751-110	dark green	300	0.10	6.00	13.0
12751-113	dark green	300	0.13	8.00	18.0
12751-116	dark green	300	0.16	9.00	20.0
12751-118	dark green	300	0.18	12.00	26.5
12751-120	dark green	300	0.20	13.00	29.0
12751-122	dark green	300	0.22	17.00	37.5
12751-124	dark green	300	0.24	18.00	40.0
12751-128	dark green	300	0.28	26.50	58.0
12751-135	dark green	300	0.35	36.00	79.0
12751-142	dark green	300	0.42	46.50	103.0

Art.-Nr.	Culoare	Capacitate m	Ø mm	Putere kg	Putere lb
12751-206	dark green	1500	0.06	4.00	9.0
12751-210	dark green	1500	0.10	6.00	13.0
12751-213	dark green	1500	0.13	8.00	18.0
12751-216	dark green	1500	0.16	9.00	20.0
12751-218	dark green	1500	0.18	12.00	26.5
12751-220	dark green	1500	0.20	13.00	29.0
12751-222	dark green	1500	0.22	17.00	37.5
12751-224	dark green	1500	0.24	18.00	40.0
12751-228	dark green	1500	0.28	26.50	58.0
12751-235	dark green	1500	0.35	36.00	79.0
12751-242	dark green	1500	0.42	46.50	103.0

Art.-Nr.	Culoare	Capacitate m	Ø mm	Putere kg	Putere lb
12751-306	dark green	3000	0.06	4.00	9.0
12751-310	dark green	3000	0.10	6.00	13.0
12751-313	dark green	3000	0.13	8.00	18.0
12751-316	dark green	3000	0.16	9.00	20.0
12751-318	dark green	3000	0.18	12.00	26.5
12751-320	dark green	3000	0.20	13.00	29.0
12751-322	dark green	3000	0.22	17.00	37.5
12751-324	dark green	3000	0.24	18.00	40.0
12751-328	dark green	3000	0.28	26.50	58.0
12751-335	dark green	3000	0.35	36.00	79.0
12751-342	dark green	3000	0.42	46.50	103.0
12751-351	dark green	3000	0.51	56.00	123.0
12751-356	dark green	3000	0.56	65.00	143.0



J-BRAID X8

FIR TEXTIL | MULTI-COLOR

Art.-Nr.	Culoare	Capacitate m	Ø mm	Putere kg	Putere lb
12755-006	multi-color	150	0.06	4.00	9.0
12755-010	multi-color	150	0.10	6.00	13.0
12755-013	multi-color	150	0.13	8.00	18.0
12755-016	multi-color	150	0.16	9.00	20.0
12755-018	multi-color	150	0.18	12.00	26.5
12755-020	multi-color	150	0.20	13.00	29.0
12755-022	multi-color	150	0.22	17.00	37.5

Art.-Nr.	Culoare	Capacitate m	Ø mm	Putere kg	Putere lb
12755-110	multi-color	300	0.10	6.00	13.0
12755-113	multi-color	300	0.13	8.00	18.0
12755-116	multi-color	300	0.16	9.00	20.0
12755-118	multi-color	300	0.18	12.00	26.5
12755-120	multi-color	300	0.20	13.00	29.0
12755-122	multi-color	300	0.22	17.00	37.5
12755-124	multi-color	300	0.24	18.00	40.0
12755-128	multi-color	300	0.28	26.50	58.0
12755-135	multi-color	300	0.35	36.00	79.0
12755-142	multi-color	300	0.42	46.50	103.0
12755-151	multi-color	300	0.51	56.00	123.0

Art.-Nr.	Culoare	Capacitate m	Ø mm	Putere kg	Putere lb
12755-213	multi-color	1500	0.13	8.00	18.0
12755-216	multi-color	1500	0.16	9.00	20.0
12755-218	multi-color	1500	0.18	12.00	26.5
12755-220	multi-color	1500	0.20	13.00	29.0
12755-222	multi-color	1500	0.22	17.00	37.5
12755-224	multi-color	1500	0.24	18.00	40.0
12755-228	multi-color	1500	0.28	26.50	58.0
12755-235	multi-color	1500	0.35	36.00	79.0
12755-242	multi-color	1500	0.42	46.50	103.0





J-BRAID X8

FIR TEXTIL | CHARTREUSE



Art.-Nr.	Culoare	Capacitate m	Ø mm	Putere kg	Putere lb
12750-006	chartreuse	150	0.06	4.00	9.0
12750-010	chartreuse	150	0.10	6.00	13.0
12750-013	chartreuse	150	0.13	8.00	18.0
12750-016	chartreuse	150	0.16	9.00	20.0
12750-018	chartreuse	150	0.18	12.00	26.5
12750-020	chartreuse	150	0.20	13.00	29.0
12750-022	chartreuse	150	0.22	17.00	37.5
12750-024	chartreuse	150	0.24	18.00	40.0
12750-028	chartreuse	150	0.28	26.50	58.0

Art.-Nr.	Culoare	Capacitate m	Ø mm	Putere kg	Putere lb
12750-106	chartreuse	300	0.06	4.00	9.0
12750-110	chartreuse	300	0.10	6.00	13.0
12750-113	chartreuse	300	0.13	8.00	18.0
12750-116	chartreuse	300	0.16	9.00	20.0
12750-118	chartreuse	300	0.18	12.00	26.5
12750-120	chartreuse	300	0.20	13.00	29.0
12750-122	chartreuse	300	0.22	17.00	37.5
12750-124	chartreuse	300	0.24	18.00	40.0
12750-128	chartreuse	300	0.28	26.50	58.0
12750-135	chartreuse	300	0.35	36.00	79.0
12750-142	chartreuse	300	0.42	46.50	103.0

Art.-Nr.	Culoare	Capacitate m	Ø mm	Putere kg	Putere lb
12750-206	chartreuse	1500	0.06	4.00	9.0
12750-210	chartreuse	1500	0.10	6.00	13.0
12750-213	chartreuse	1500	0.13	8.00	18.0
12750-216	chartreuse	1500	0.16	9.00	20.0
12750-218	chartreuse	1500	0.18	12.00	26.5
12750-220	chartreuse	1500	0.20	13.00	29.0
12750-222	chartreuse	1500	0.22	17.00	37.5
12750-224	chartreuse	1500	0.24	18.00	40.0
12750-228	chartreuse	1500	0.28	26.50	58.0
12750-235	chartreuse	1500	0.35	36.00	79.0

Art.-Nr.	Culoare	Capacitate m	Ø mm	Putere kg	Putere lb
12750-306	chartreuse	3000	0.06	4.00	9.0
12750-310	chartreuse	3000	0.10	6.00	13.0
12750-313	chartreuse	3000	0.13	8.00	18.0
12750-316	chartreuse	3000	0.16	9.00	20.0
12750-318	chartreuse	3000	0.18	12.00	26.5
12750-320	chartreuse	3000	0.20	13.00	29.0
12750-322	chartreuse	3000	0.22	17.00	37.5
12750-324	chartreuse	3000	0.24	18.00	40.0
12750-328	chartreuse	3000	0.28	26.50	58.0
12750-335	chartreuse	3000	0.35	36.00	79.0
12750-342	chartreuse	3000	0.42	46.50	103.0
12750-351	chartreuse	3000	0.51	56.00	123.0
12750-356	chartreuse	3000	0.56	65.00	143.0

TOURNAMENT X8 BRAID EVO+ SUPERSLIM UL NEW

FIR TEXTIL | CHARTREUSE

Extrem de subțire, puternic și dur!

Cu acest fir vă putem oferi probabil cel mai bun fir UL din Japonia. Microfibra specială este împletită strâns și datorită unei proceduri cuprinzătoare de realizare are suprafață foarte netedă și rotundă, ce trece prin inelele lansetei aproape complet silențios. Prin procedura complexă de combinație cu fibra brută premium a devenit posibilă obținerea unei rezistențe liniară și la abraziune extrem de ridicate. Cu acest fir puteți prezenta în mod optim chiar și cele mai mici năluci având suficiente rezerve de putere și pentru speciamele mari.

- 8-fibre, împletite rotund
- Rezistență liniară extrem de mare
- Suplu și moale
- Fabricat în Japonia



Art.-Nr.	Culoare	Capacitate m	PE PE nr.	Putere kg	Putere lb
12125-003	chartreuse	135	0.3	4.10	9.0
12125-004	chartreuse	135	0.4	5.40	12.0
12125-005	chartreuse	135	0.5	6.40	14.0

SUPERSPOD BRAID NEW

FIR TEXTIL | HI-VIS YELLOW

Fir textil premium din 4 fire, rezistență mare la abraziune. Culoarea galbenă Hi-Vis permite ajutor la detectarea ușoară noaptea și pe distanțe lungi, descurajând păsările. Fabricat în Japonia.

- 4-fibre
- Rezistență mare la abraziune
- Fabricat în Japonia



Art.-Nr.	Culoare	Capacitate m	Ø mm	Putere kg	Putere lb
12742-325	hi-vis yellow	300	0.25	14.40	32.0



J-BRAID X4

Cu firul J-Braid împletit din 4 fire, DAIWA oferă un textil adevărat, de înaltă performanță, la un raport remarcabil preț-performanță. Realizarea lui îndeplinește cele mai înalte standarde de calitate japoneze și convinge la toate capitolele. Diametrele disponibile acoperă aproape toate tipurile de tehnici de pescuit, de la pescuitul ultra-light la biban, până la pescuitul de mare greu, la halibut negru, cod s.a..

Disponibil în culorile: verde închis și yellow

- 4-fibre
- Rezistență liniară superioară
- Rezistență superioară la nod
- Rezistență mare la abraziune
- Fără elasticitate
- Fabricat în Japonia



J-BRAID X4

FIR TEXTIL | VERDE ÎNCHIS



J-BRAID X4

FIR TEXTIL | GALBEN



Art.-Nr.	Culoare	Capacitate m	Ø mm	Putere kg	Putere lb
12741-007	dark green	135	0.07	2.60	5.5
12741-010	dark green	135	0.10	3.80	9.0
12741-013	dark green	135	0.13	5.90	13.0
12741-015	dark green	135	0.15	6.90	15.0
12741-017	dark green	135	0.17	8.40	19.0
12741-019	dark green	135	0.19	10.20	23.0
12741-021	dark green	135	0.21	12.40	27.0
12741-025	dark green	135	0.25	14.40	32.0

Art.-Nr.	Culoare	Capacitate m	Ø mm	Putere kg	Putere lb
12740-007	yellow	135	0.07	2.60	5.5
12740-010	yellow	135	0.10	3.80	9.0
12740-013	yellow	135	0.13	5.90	13.0
12740-015	yellow	135	0.15	6.90	15.0
12740-017	yellow	135	0.17	8.40	19.0
12740-019	yellow	135	0.19	10.20	23.0
12740-021	yellow	135	0.21	12.40	27.0
12740-025	yellow	135	0.25	14.40	32.0

INFINITY® DOUBLE TAPERED MONO

NEW

SHOCK LEADER | VERDE OLIVE

Shock-leader de înaltă calitate din Japonia, conicitate dublă ce poate fi inversat cu ușurință, pentru a recâștiga conicitatea utilă. Perfect pentru malurile cu scoici și pietre – suprafața rezistentă la abraziune oferă o protecție optimă pentru fir. 5m lungime diametru de 0.50mm și parte de 7m conică.

- Construcție conică fir
- Rezistență extremă la abraziune
- Fabricat în Japonia



Art.-Nr.	Culoare	Capacitate m	Ø mm	Putere lb
12958-014	olive green	320	0.30	14.0
12958-016	olive green	320	0.33	16.0



FIRE MONOFILAMENT

TOURNAMENT SF

Noul Tournament SF combină aproape toate avantajele și preferințele tehnice într-un singur fir. Acest fir are doar o mică întindere - puteți înțepa astfel instantaneu. Tournament SF oferă, de asemenea, o rezistență mare a nodului umed și o rezistență mare la abraziune în același timp. Suprafața moale și netedă alunecă fără zgomot prin inele și optimizează distanțele de aruncare. Noul Tournament SF este astfel unul dintre cele mai bune fire de pe piață și una dintre cele mai de succes monofilamente din Japonia.

Culori disponibile: gri-transparent și verde-transparent

- Rezistență liniară superioară
- Rezistență superioară la nod
- Rezistență excelentă la nod umed
- Rezistență mare la abraziune
- Elasticitate mică
- Fabricat în Japonia



TOURNAMENT SF

MONOFILAMENT | VERDE TRANSPARENT

Art.-Nr.	Culoare	Capacitate m	Ø mm	Putere kg	Putere lb
12200-116	green transparent	150	0.16	2.30	5.1
12200-118	green transparent	150	0.18	2.90	6.4
12200-120	green transparent	150	0.20	3.50	7.7
12200-123	green transparent	150	0.23	4.50	9.9
12200-126	green transparent	150	0.26	5.70	12.6
12200-130	green transparent	150	0.30	7.90	17.4

Art.-Nr.	Culoare	Capacitate m	Ø mm	Putere kg	Putere lb
12200-316	green transparent	300	0.16	2.30	5.1
12200-318	green transparent	300	0.18	2.90	6.4
12200-320	green transparent	300	0.20	3.50	7.7
12200-323	green transparent	300	0.23	4.50	9.9
12200-326	green transparent	300	0.26	5.70	12.6
12200-330	green transparent	300	0.30	7.90	17.4
12200-333	green transparent	300	0.33	9.00	19.8
12200-336	green transparent	300	0.36	11.10	24.5

Art.-Nr.	Culoare	Capacitate m	Ø mm	Putere kg	Putere lb
12200-616	green transparent	3000	0.16	2.30	5.1
12200-618	green transparent	3000	0.18	2.90	6.4
12200-620	green transparent	3000	0.20	3.50	7.7
12200-623	green transparent	3000	0.23	4.50	9.9
12200-626	green transparent	3000	0.26	5.70	12.6
12200-630	green transparent	3000	0.30	7.90	17.4
12200-633	green transparent	3000	0.33	9.00	19.8
12200-636	green transparent	3000	0.36	11.10	24.5





TOURNAMENT SF

MONOFILAMENT | GRI TRANSPARENT



Art.-Nr.	Culoare	Capacitate m	Ø mm	Putere kg	Putere lb
12205-116	grey transparent	150	0.16	2.30	5.1
12205-118	grey transparent	150	0.18	2.90	6.4
12205-120	grey transparent	150	0.20	3.50	7.7
12205-123	grey transparent	150	0.23	4.50	9.9
12205-126	grey transparent	150	0.26	5.70	12.6
12205-130	grey transparent	150	0.30	7.90	17.4

Art.-Nr.	Culoare	Capacitate m	Ø mm	Putere kg	Putere lb
12205-316	grey transparent	300	0.16	2.30	5.1
12205-318	grey transparent	300	0.18	2.90	6.4
12205-320	grey transparent	300	0.20	3.50	7.7
12205-323	grey transparent	300	0.23	4.50	9.9
12205-326	grey transparent	300	0.26	5.70	12.6
12205-330	grey transparent	300	0.30	7.90	17.4
12205-333	grey transparent	300	0.33	9.00	19.8
12205-336	grey transparent	300	0.36	11.10	24.5

Art.-Nr.	Culoare	Capacitate m	Ø mm	Putere kg	Putere lb
12205-616	grey transparent	3000	0.16	2.30	5.1
12205-618	grey transparent	3000	0.18	2.90	6.4
12205-620	grey transparent	3000	0.20	3.50	7.7
12205-623	grey transparent	3000	0.23	4.50	9.9
12205-626	grey transparent	3000	0.26	5.70	12.6
12205-630	grey transparent	3000	0.30	7.90	17.4
12205-633	grey transparent	3000	0.33	9.00	19.8
12205-636	grey transparent	3000	0.36	11.10	24.5

EXCELER MONO

MONOFILAMENT | TRANSPARENT

Fir premium universal foarte bun pentru diverse domenii de aplicare. Exceler combină o elasticitate relativ mică, cu o rezistență la nod superioară. Top raport calitate-preț.

Art.-Nr.	Culoare	Capacitate m	Ø mm	Putere kg	Putere lb
12885-025	clear	1850	0.25	5.20	11.5
12885-028	clear	1540	0.28	6.30	13.9
12885-031	clear	1210	0.31	7.20	15.9
12885-035	clear	840	0.35	10.10	22.3
12885-040	clear	740	0.40	12.40	27.4
12885-050	clear	450	0.50	19.30	42.6

- Rezistență superioară la nod
- Rezistență mare la abraziune
- Elasticitate mică
- Fabricat în Japonia



TOURNAMENT FLUOROCARBON

LEADER | TRANSPARENT

Cu Tournament FC leader, care este fabricat din material fluorocarbon 100%, DAIWA prezintă unul dintre cele mai sofisticate materiale fluorocarboni japoneze, din seria Tournament, care este extrem de rezistent la abraziune și este suplu. Este ideal ca material de forțac pentru pescuitul în apă dulce și pe mare. Prin reproiectarea ambalajului, am redus cu 50% conținutul de material plastic, comparativ cu versiunea anterioară.

- Rapid scufundător
- Rezistență liniară superioară
- Rezistență excelentă la nod
- Rezistență extremă la abraziune
- Fabricat în Japonia



Art.-Nr.	Culoare	Capacitate m	Ø mm	Putere kg	Putere lb
12940-014	clear	50	0.14	1.30	3.0
12940-016	clear	50	0.16	1.90	4.0
12940-018	clear	50	0.18	2.30	5.0
12940-020	clear	50	0.20	2.90	6.0
12940-023	clear	50	0.23	4.30	8.0
12940-026	clear	50	0.26	5.20	10.0
12940-030	clear	50	0.30	6.30	12.0
12940-033	clear	50	0.33	7.40	14.0
12940-035	clear	50	0.35	8.10	16.0
12940-040	clear	40	0.40	11.40	20.0
12940-045	clear	28	0.45	12.60	25.0
12940-050	clear	21	0.50	14.40	30.0

J-FLUOROCARBON

LEADER | TRANSPARENT

Datorită selecției sofisticate de materiale, inginerii noștri japonezi au reușit să dezvolte un material de leader fluorocarbon foarte rezistent la abraziune, cu rezistență liniară ridicată, suficient de flexibil pentru a-l utiliza și ca fir principal pe tamburul dvs. J-Fluorocarbon oferă un raport preț-performanță remarcabil.

Cu bandă pentru tambur.

- Scufundător
- Rezistență liniară superioară
- Rezistență superioară la nod
- Rezistență extremă la abraziune
- Fabricat în Japonia



Art.-Nr.	Culoare	Capacitate m	Ø mm	Putere kg	Putere lb
12220-045	clear	50	0.45	11.78	25.0
12220-050	clear	50	0.50	14.47	30.0
12220-065	clear	50	0.65	22.43	40.0
12220-070	clear	50	0.70	24.67	50.0
12220-080	clear	50	0.80	30.56	60.0
12220-090	clear	50	0.90	37.60	80.0

Art.-Nr.	Culoare	Capacitate m	Ø mm	Putere kg	Putere lb
12220-018	clear	100	0.18	2.31	4.0
12220-020	clear	100	0.20	2.86	5.0
12220-022	clear	100	0.22	3.41	6.0
12220-026	clear	100	0.26	4.48	8.0
12220-028	clear	100	0.28	5.25	10.0
12220-030	clear	100	0.30	5.83	12.0
12220-033	clear	100	0.33	6.84	14.0
12220-035	clear	100	0.35	7.74	16.0
12220-040	clear	100	0.40	9.21	20.0



MONOFILAMENT LINES

INFINITY® CAMO

NEW

Cu acest fir pentru crap sinking Infinity, DAIWA inovează – datorită densității sale de 1.2 este considerabil mai greu decât apa (aproximativ 0.99) și se scufundă perfect până pe structuri.

Culoarea se schimbă instabil pe toată lungimea și se modifică discret până pe structură. Suprafața mată nu produce reflexii – perfect pentru apele intens frecventate și pești precauți.

Materialul a fost realizat pe perioadă lungă de timp la sediul din Tokyo și este cu adevărat unic în ceea ce privește caracteristicile sale. Comparativ cu materialul fluorocarbon rigid sinking, noul Infinity Sinking este suplu, moale și are un comportament ideal la efort-deformare - pentru a preveni pierderile în timpul drill-ului și pentru o rezistență bună a nodurilor în sarcină.

- Scufundător
- Rezistență superioară la nod
- Rezistență mare la abraziune
- Fabricat în Japonia



green camo



brown camo



MONOFILAMENT | SCUFUNDĂTOR | 500M | GREEN CAMO

Art.-Nr.	Culoare	Capacitate m	Ø mm	Putere kg	Putere lb
12767-030	green camo	500	0.30	6.90	16.0
12767-034	green camo	500	0.34	9.20	20.0
12767-037	green camo	500	0.37	10.10	22.0
12767-041	green camo	500	0.41	11.60	24.0

MONOFILAMENT | SCUFUNDĂTOR | 500M | BROWN CAMO

Art.-Nr.	Culoare	Capacitate m	Ø mm	Putere kg	Putere lb
12768-030	brown camo	500	0.30	6.90	16.0
12768-034	brown camo	500	0.34	9.20	20.0
12768-037	brown camo	500	0.37	10.10	22.0
12768-041	brown camo	500	0.41	11.60	24.0

MONOFILAMENT | SCUFUNDĂTOR | MIX | GREEN CAMO

Art.-Nr.	Culoare	Capacitate m	Ø mm	Putere kg	Putere lb
12767-130	green camo	1540	0.30	6.90	16.0
12767-134	green camo	1210	0.34	9.20	20.0
12767-137	green camo	840	0.37	10.10	22.0
12767-141	green camo	790	0.41	11.60	24.0

MONOFILAMENT | SCUFUNDĂTOR | MIX | BROWN CAMO

Art.-Nr.	Culoare	Capacitate m	Ø mm	Putere kg	Putere lb
12768-130	brown camo	1540	0.30	6.90	16.0
12768-134	brown camo	1210	0.34	9.20	20.0
12768-137	brown camo	840	0.37	10.10	22.0
12768-141	brown camo	790	0.41	11.60	24.0

MONOFILAMENT | SCUFUNDĂTOR | 3000M | GREEN CAMO

Art.-Nr.	Culoare	Capacitate m	Ø mm	Putere kg	Putere lb
12767-330	green camo	3000	0.30	6.90	16.0
12767-334	green camo	3000	0.34	9.20	20.0
12767-337	green camo	3000	0.37	10.10	22.0
12767-341	green camo	3000	0.41	11.60	24.0

MONOFILAMENT | SCUFUNDĂTOR | 3000M | BROWN CAMO

Art.-Nr.	Culoare	Capacitate m	Ø mm	Putere kg	Putere lb
12768-330	brown camo	3000	0.30	6.90	16.0
12768-334	brown camo	3000	0.34	9.20	20.0
12768-337	brown camo	3000	0.37	10.10	22.0
12768-341	brown camo	3000	0.41	11.60	24.0

MONOFILAMENT LINES

INFINITY® SINKING MONO

NEW

Cu acest fir pentru crap sinking Infinity, DAIWA inovează – datorită densității sale de 1.2 este considerabil mai greu decât apa (aproximativ 0.99) și se scufundă perfect până pe structuri.

Materialul a fost realizat pe perioadă lungă de timp la sediul din Tokyo și este cu adevărat unic în ceea ce privește caracteristicile sale. Comparativ cu materialul fluorocarbon rigid sinking, noul Infinity Sinking este suplu, moale și are un comportament ideal la efort-deformare – pentru a preveni pierderile în timpul drill-ului și pentru o rezistență bună a nodurilor în sarcină.

- Scufundător
- Rezistență superioară la nod
- Rezistență mare la abraziune
- Fabricat în Japonia



MONOFILAMENT | 500M | MARO

Art.-Nr.	Culoare	Capacitate m	Ø mm	Putere kg	Putere lb
12765-028	brown	500	0.28	6.30	14.0
12765-030	brown	500	0.30	6.90	16.0
12765-034	brown	500	0.34	9.20	20.0
12765-037	brown	500	0.37	10.10	22.0

MONOFILAMENT | 500M | DARK OLIVE

Art.-Nr.	Culoare	Capacitate m	Ø mm	Putere kg	Putere lb
12766-028	dark olive	500	0.28	6.30	14.0
12766-030	dark olive	500	0.30	6.90	16.0
12766-034	dark olive	500	0.34	9.20	20.0
12766-037	dark olive	500	0.37	10.10	22.0

MONOFILAMENT | MIX | MARO

Art.-Nr.	Culoare	Capacitate m	Ø mm	Putere kg	Putere lb
12765-128	brown	1540	0.28	6.30	14.0
12765-130	brown	1210	0.30	6.90	16.0
12765-134	brown	840	0.34	9.20	20.0
12765-137	brown	790	0.37	10.10	22.0

MONOFILAMENT | MIX | DARK OLIVE

Art.-Nr.	Culoare	Capacitate m	Ø mm	Putere kg	Putere lb
12766-128	dark olive	1540	0.28	6.30	14.0
12766-130	dark olive	1210	0.30	6.90	16.0
12766-134	dark olive	840	0.34	9.20	20.0
12766-137	dark olive	790	0.37	10.10	22.0

MONOFILAMENT | 3000M | MARO

Art.-Nr.	Culoare	Capacitate m	Ø mm	Putere kg	Putere lb
12765-328	brown	3000	0.28	6.30	14.0
12765-330	brown	3000	0.30	6.90	16.0
12765-334	brown	3000	0.34	9.20	20.0
12765-337	brown	3000	0.37	10.10	22.0

MONOFILAMENT | 3000M | DARK OLIVE

Art.-Nr.	Culoare	Capacitate m	Ø mm	Putere kg	Putere lb
12766-328	dark olive	3000	0.28	6.30	14.0
12766-330	dark olive	3000	0.30	6.90	16.0
12766-334	dark olive	3000	0.34	9.20	20.0
12766-337	dark olive	3000	0.37	10.10	22.0



SALTIGA X'LINK FLUOROCARBON LEADER

LEADER | TRANSPARENT

Materialul premium pentru leader fluorocarbon Saltiga oferă rezistență extremă la abraziune și cea mai mare rezistență la nod. Împreună cu inginerii chimiști, DAIWA Japonia a schimbat structura moleculară a materialului, ducând la o structură considerabil mai puternică bazată pe nanotehnologie. Astfel, leader-ul are o rezistență mai mare la nod și efectul de memorie redus considerabil – poate fi îndreptat cu ușurință. Banda din neopren pentru bobină poate fi folosită și ca curea de lansetă. Înfășurare paralelă, fără efectul de memorie.

- Scufundător
- Rezistență extrem de mare la nod
- Rezistență extremă la abraziune
- Rezistența la frecare foarte scăzută
- Rezistență la rupere foarte mare
- Elasticitate mică
- Fără memorie
- Fabricat în Japonia



Art.-Nr.	Culoare	Capacitate m	Ø mm	Putere kg	Putere lb	Conține buc.
12956-526	clear	30	0.26	4.50	10.0	1
12956-528	clear	30	0.285	5.40	12.0	1
12956-523	clear	30	0.235	3.60	8.0	1
12956-533	clear	30	0.33	7.30	16.0	1
12956-537	clear	30	0.37	9.10	20.0	1
12956-543	clear	30	0.435	11.30	25.0	1
12956-547	clear	30	0.47	13.60	30.0	1
12956-557	clear	30	0.57	18.10	40.0	1
12956-564	clear	30	0.64	22.70	50.0	1
12956-570	clear	30	0.70	27.20	60.0	1
12956-578	clear	30	0.78	31.80	70.0	1
12956-583	clear	30	0.83	36.30	80.0	1
12956-598	clear	30	0.98	45.40	100.0	1



SALTIGA NYLON LEADER

LEADER | TRANSPARENT

Material de leader din nailon de înaltă clasă. Rezistență mare la nod, suplu și ușor de utilizat. Structura specială a materialului determină ca efectul de memorie să fie redus considerabil – putând fi netezit cu ușurință. Banda din neopren pentru bobină poate fi folosită ca curea de lansetă. Înfășurare paralelă.

- Rezistență liniară superioară
- Rezistență excelentă la nod
- Comportament optim de elasticitate
- Suplețe foarte mare
- Fără memorie
- Fabricat în Japonia



Art.-Nr.	Culoare	Capacitate m	Ø mm	Putere kg	Putere lb	Confine buc.
12957-547	clear	50	0.47	13.60	30.0	1
12957-557	clear	50	0.57	18.10	40.0	1
12957-564	clear	50	0.64	22.70	50.0	1
12957-570	clear	50	0.70	27.20	60.0	1
12957-574	clear	50	0.74	31.80	70.0	1
12957-578	clear	50	0.78	36.30	80.0	1
12957-591	clear	50	0.91	45.40	100.0	1
12957-598	clear	50	0.98	59.00	130.0	1
12957-511	clear	50	1.17	77.10	170.0	1





PROGRAM NĀLUCI 2024





VOBLERE

Voblere exclusiviste din seria Tournament DAIWA ce oferă capodopere unice de cea mai înaltă calitate în ceea ce privește prelucrarea și lăcuirea, ce sunt fabricate în Japonia 100%. Se continuă tendința către voblere premium - ceea ce este normal, din cauza diferenței semnificative în ceea ce privește acțiunea lor la alte mărci - chiar și în cadrul aceleiași serii de modele. Cu voblerele DAIWA Tournament, vă puteți baza pe acțiune optimă și succes dovedit în multe teste și ore de pescuit.

Noile voblere Tournament sunt realizate complet fără plumb și sunt echipate cu cârlige DAIWA SagSas originale realizate în Japonia (excepție: Modelul XL Shiner este echipat cu ancore Owner).

Cu voblerele Tournament puteți avea multe zile de succes la pescuit.

TOURNAMENT MEGA SCOUTER | 1064FG

VOBLER | PLUTITOR | EVOLUȚIE PE ADÂNCIME

Mega Scouter de 68mm este vobler plutitor foarte activ, cu barbetă mare, care câștigă adâncime foarte rapid, cu mișcări scurte și pline de viață. Bilele rattle emit vibrații puternice și frecvențe pe care le puteți simți în timpul recuperării până în lansetă. De obicei, sunetul activează chiar și răpitorii letargici și îmbunătățește frecvența trăsăturilor. Sistemul de lestare interior este perfect echilibrat, iar rolul principal îl are leștul de Tungsten, care la o activare scurtă și puternică a lansetei, permite realizarea unui unghi de scufundare și mai abrupt, pentru a atinge adâncimea mai rapid.

- **Categorie:** vobler
- **Corpul nălucii:** dintr-o bucată
- **Tip:** cu bile rattle
- **Cârlige:** 2 ancore triple SaqSas
- **Comportament la suprafață:** floating
- **Tip activare:** deep runner
- **Adâncime activare:** ca. 3.5-5.0m, trolling peste 5.0m
- **Ape:** ape stătătoare
- **Pești țintă:** biban, șalău, știucă
- **Fabricat în** Japonia



Art.-Nr.	Culoare	Lungime cm	Mărime ancoră	Greutate g	Conține buc.
16710-001	chart back pearl	6.8	4	14.0	1
16710-002	matt ayu	6.8	4	14.0	1
16710-003	lime chart	6.8	4	14.0	1
16710-004	see through shad	6.8	4	14.0	1
16710-005	pearl ghost perch	6.8	4	14.0	1
16710-006	firetiger	6.8	4	14.0	1
16710-007	kibinago	6.8	4	14.0	1
16710-008	lazer red	6.8	4	14.0	1

TOURNAMENT XL SHINER | 130F-MR

TWITCHBAIT | PLUTITOR | ADÂNCIME MEDIE DE ACTIVARE

Tournament XL Shiner 130F este un vobler excepțional pentru pescuitul șalăului și știucii. Modelul de 13cm este proiectat pentru adâncimi de apă mijlocii și scufundări între 1.5 și 2.5m - perfect atunci când peștii se regăsesc în mod preferențial în stratul de apă superior în timpul verii. Datorită sistemului G.O.S. Balancer brevetat, acest vobler poate fi aruncat foarte departe. În plus, acest vobler silențios nu conține nicio bilă rattle - ideal pentru apele supra-frecventate, unde zgomotele în timp, produc tot mai mult un efect dăunător. Datorită flotabilității sale, XL Shiner este, de asemenea, perfect aplicabil pentru „bottom-bouncing” - la această tehnică voblerul lovește în mod regulat pământul și se ridică în momentul opririi recuperării. Datorită barbetei sale, XL Shiner este, de asemenea, perfect potrivit pentru twitching. Desigur, acest vobler Tournament este făcut în Japonia 100%.

- **Categorie:** twitchbait
- **Corpul nălucii:** dintr-o bucată
- **Tip:** silențios G.O.S. Gravity Oscillation System
- **Cârlige:** 2 ancore triple Owner
- **Comportament la suprafață:** floating
- **Tip activare:** medium deep runner
- **Recuperare stop:** se ridică ușor
- **Adâncime activare:** ca. 1.2-2.0m
- **Ape:** ape stătătoare & curent
- **Tehnici prezentare:** twitching
- **Pești țintă:** șalău, știucă
- **Fabricat în Japonia**

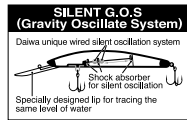

TOURNAMENT BABY MINNOW | 60SP

MINI TWITCHBAIT | SUSPENDING | SHALLOW RUNNER

Acest clasic minnow suspending este perfect pentru biban, păstrăv și avat. Datorită greutății interioare fixe și a centrului de greutate solid este, de asemenea, foarte bine aplicabil pentru pescuitul în curenți. Datorită lipsei bilelor rattle este alegerea potrivită pentru apele intens frecventate, în cazul în care nălucile obișnuite cu bile provoacă un efect de respingere. Ideal pentru păstrăvi!

- **Categorie:** mini twitchbait
- **Corpul nălucii:** dintr-o bucată
- **Tip:** silent (fără bile rattle)
- **Cârlige:** 2 ancore triple SaqSas
- **Comportament la scufundare:** suspending
- **Recuperare stop:** suspending
- **Adâncime activare:** ca. 0.3-0.8m
- **Ape:** ape stătătoare & curent
- **Tehnici prezentare:** recuperare constantă, twitching, stop & go
- **Pești țintă:** biban, păstrăv, avat
- **Fabricat în Japonia**



Art.-Nr.	Culoare	Lungime cm	Mărime ancoră	Greutate g	Conține buc.
16710-101	chart back pearl	13.0	2	22.5	1
16710-102	matt ayu	13.0	2	22.5	1
16710-103	lime chart	13.0	2	22.5	1
16710-104	see through shad	13.0	2	22.5	1
16710-105	pearl ghost perch	13.0	2	22.5	1
16710-106	firetiger	13.0	2	22.5	1
16710-107	kibinago	13.0	2	22.5	1
16710-108	lazer red	13.0	2	22.5	1

Art.-Nr.	Culoare	Lungime cm	Mărime ancoră	Greutate g	Conține buc.
16710-501	chart back pearl	6.0	10	3.5	1
16710-502	matt ayu	6.0	10	3.5	1
16710-503	lime chart	6.0	10	3.5	1
16710-504	see through shad	6.0	10	3.5	1
16710-505	pearl ghost perch	6.0	10	3.5	1
16710-506	firetiger	6.0	10	3.5	1
16710-507	kibinago	6.0	10	3.5	1
16710-508	lazer red	6.0	10	3.5	1



TOURNAMENT DOUBLE CLUTCH | 60SP-G

MINI TWITCHBAIT | SUSPENDING | SHALLOW RUNNER

Cu doar 60mm, acesta este cel mai mic din seria Double Clutch.

Suspending 60SP are mișcări pe flancare și wobbling, ceea ce califică această nălucă pentru tehnicile moderne de prezentare, cum ar fi twitching și jerkbaiting-ul, precum și pentru recuperarea constantă sau trolling. Grație sistemului Silent G.O.S Balancer patentat, acest vobler are caracteristici excelente de aruncare, indiferent de greutatea proprie.

Double Clutch 60SP este un adevărat insider pentru apele supra-pescuite și a convins pe deplin la testele realizate, unde a reușit capturi impresionante de biban și păstrăv.

- Categorie: mini twitchbait
- Corpul nălucii: dintr-o bucată
- Tip: silențios G.O.S. Gravity Oscillation System
- Cârlițe: 2 ancore triple SaqSas
- Comportament la scufundare: suspending
- Recuperare stop: suspending
- Adâncime activare: ca. 0.5-1.3m, trolling până la ca. 1.8m
- Tehnici prezentare: twitching, jerkbaiting, trolling
- Pești țintă: biban, păstrăv
- Fabricat în Japonia



TOURNAMENT DOUBLE CLUTCH | 75SP-G

TWITCHBAIT | SUSPENDING | SHALLOW RUNNER

Tournament Double Clutch 75 este unul dintre cele mai reușite voblere din Japonia și s-a dovedit asta deja de multe ori realizând capturi excepționale. În timpul pescuitului de teste în Germania, a fost căutată știuca și bibanul chiar și cu tehnici simple de recuperare. Cu forma subțire a corpului, imită pești mici de pradă perfect, de ex. obleteie. Double Clutch este un vobler suspending și poate fi pescuit aproape imediat ce ajunge la adâncimea setată. Acțiunea Double Clutch este un amestec între mișcări de flancare și de wobbling, potrivite pentru twitching și jerking.

- Categorie: twitchbait
- Corpul nălucii: dintr-o bucată
- Tip: silențios G.O.S. Gravity Oscillation System
- Cârlițe: 2 ancore triple SaqSas
- Comportament la scufundare: suspending
- Recuperare stop: suspending
- Adâncime activare: ca. 0.5-1.5m, trolling până la ca. 2.0m
- Tehnici prezentare: recuperare constantă, twitching, stop & go
- Pești țintă: biban, știucă
- Fabricat în Japonia

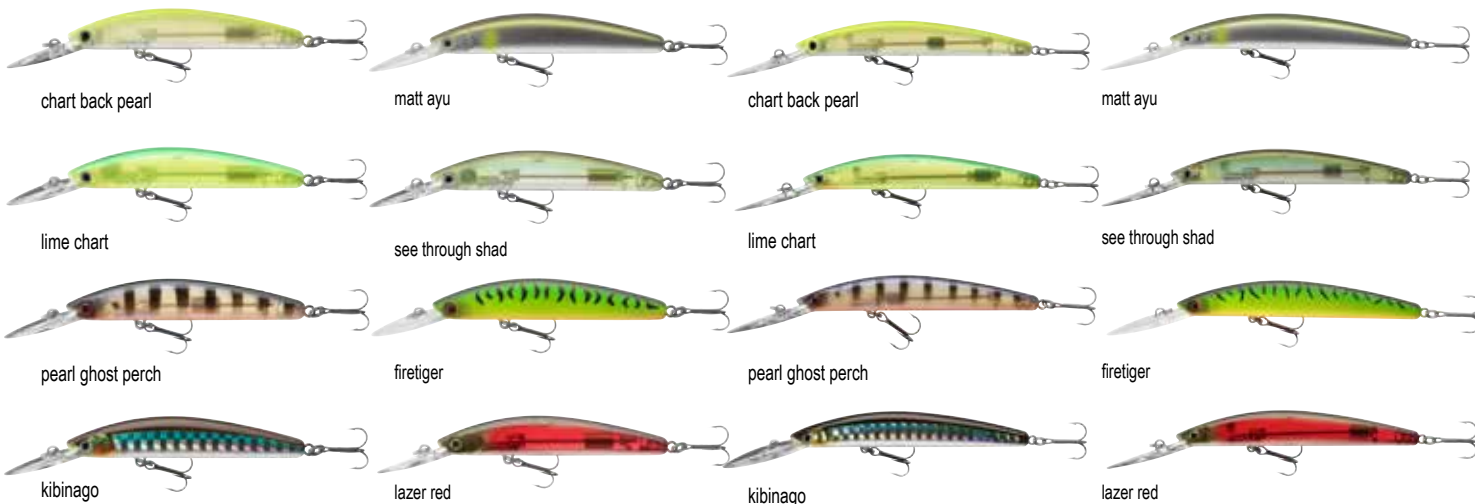
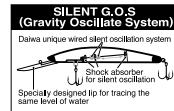

Art.-Nr.	Culoare	Lungime cm	Mărime ancoră	Greutate g	Conține buc.
16710-201	chart back pearl	6.0	12	3.6	1
16710-202	matt ayu	6.0	12	3.6	1
16710-203	lime chart	6.0	12	3.6	1
16710-204	see through shad	6.0	12	3.6	1
16710-205	pearl ghost perch	6.0	12	3.6	1
16710-206	firetiger	6.0	12	3.6	1
16710-207	kibinago	6.0	12	3.6	1
16710-208	lazer red	6.0	12	3.6	1

Art.-Nr.	Culoare	Lungime cm	Mărime ancoră	Greutate g	Conține buc.
16710-301	chart back pearl	7.5	10	5.0	1
16710-302	matt ayu	7.5	10	5.0	1
16710-303	lime chart	7.5	10	5.0	1
16710-304	see through shad	7.5	10	5.0	1
16710-305	pearl ghost perch	7.5	10	5.0	1
16710-306	firetiger	7.5	10	5.0	1
16710-307	kibinago	7.5	10	5.0	1
16710-308	lazer red	7.5	10	5.0	1

TOURNAMENT DOUBLE CLUTCH | 95SP-G

TOURNAMENT SPIKE | 53SP-MR

TWITCHBAIT | SUSPENDING | ADÂNCIME MEDIE DE ACTIVARE

MINI TWITCHBAIT | SUSPENDING | ADÂNCIME MEDIE DE ACTIVARE

Fratele mai mare al versiunii de 75mm. Double Clutchs aparține seriilor celor mai de succes voblere de pe piața japoneză. Datorită formei sale subțiri, sunt imitași peștii mici de pradă, cum sunt obleții. Datorită calităților sale „suspender”, acest vobler poate fi pescuit aproape în stagnare. Curse scurte, puternice și viteze rapide, animă Double Clutch 95 pentru a arăta o acțiune foarte captivantă, pe care niciun pradator nu o poate ignora. Datorită „Silent Gravity Oscillating System” brevetat, se poate ajunge la distanțe mari de lansare - în plus, acest vobler „silențios” este perfect pentru apele foarte frecventate, în care vobleretele cu bile rattlin obișnuite sunt deja cunoscute. De asemenea, o alegere foarte reușită pentru pescuitul șalăului noaptea.

Spike a fost proiectat de unul dintre cei mai faimoși profesioniști de bass din Japonia, Toshi Namiki, în colaborare cu DAIWA. Spike este un vobler pentru adâncimi medii, care coboară foarte repede după aruncare - în consecință, năluca rulează în adâncimea preferată pentru o perioadă mai lungă de timp. Este, de asemenea, perfect potrivit pentru pescuitul în zonele apropiate de tărâm. Designul special și forma compactă permit distanțe mari de aruncare - ideale pentru mulinete de baitcast! Spike se potrivește perfect și pentru pescuitul bibanului, avatului și șalăului.

- Categorie: twitchbait
- Corpul nălcii: dintr-o bucată
- Tip: silențios G.O.S. Gravity Oscillation System
- Cârlige: 3 ancore SaqSas
- Comportament la scufundare: suspending
- Recuperare stop: suspending
- Adâncime activare: ca. 1.5-2.5m, trolling până la ca. 3.0m
- Tehnici prezentare: recuperare constantă, twitching, stop & go
- Pești țintă: șalău, știucă
- Fabricat în Japonia

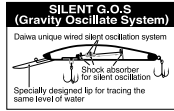

- Corpul nălcii: dintr-o bucată
- Tip: Round Weight Ball Oscillation System (cu zgomote ușoare de zgomot)
- Cârlige: 2 ancore triple SaqSas
- Comportament la scufundare: suspending
- Tip activare: medium deep runner
- Recuperare stop: suspending
- Adâncime activare: ca. 2.0m, trolling până la ca. 2.5m
- Tehnici prezentare: recuperare constantă, twitching, stop & go
- Pești țintă: biban, șalău, avat
- Fabricat în Japonia



chart back pearl



matt ayu



chart back pearl



matt ayu



lime chart



see through shad



lime chart



see through shad



pearl ghost perch



firetiger



pearl ghost perch



firetiger



kibinago



lazer red



kibinago



lazer red

Art.-Nr.	Culoare	Lungime cm	Mărime ancoră	Greutate g	Conține buc.
16710-401	chart back pearl	9.5	8	8.8	1
16710-402	matt ayu	9.5	8	8.8	1
16710-403	lime chart	9.5	8	8.8	1
16710-404	see through shad	9.5	8	8.8	1
16710-405	pearl ghost perch	9.5	8	8.8	1
16710-406	firetiger	9.5	8	8.8	1
16710-407	kibinago	9.5	8	8.8	1
16710-408	lazer red	9.5	8	8.8	1

Art.-Nr.	Culoare	Lungime cm	Mărime ancoră	Greutate g	Conține buc.
16710-601	chart back pearl	5.3	8	5.0	1
16710-602	matt ayu	5.3	8	5.0	1
16710-603	lime chart	5.3	8	5.0	1
16710-604	see through shad	5.3	8	5.0	1
16710-605	pearl ghost perch	5.3	8	5.0	1
16710-606	firetiger	5.3	8	5.0	1
16710-607	kibinago	5.3	8	5.0	1
16710-608	lazer red	5.3	8	5.0	1



TOURNAMENT BABY CRANK | 35F-SR

MINI CRANKBAIT | PLUTITOR | SHALLOW RUNNER

Unul dintre cele mai mici voblere din cadrul programului - Baby Crank de 35mm emite vibrații puternice chiar și la recuperare lentă și se deplasează foarte ușor prin apă. Barbeta subțire este realizată din plastic robust și ajută la obținerea rapidă a adâncimii. Mai ales bibanul înnebunește atunci când această nălucă este recuperată diferit și provoacă atacuri intense. Această nălucă floating este ideală pentru a fi prezentată sub crengile de pe mal pentru a prinde păstrăvi.

- **Categorie:** mini crankbait
- **Corpul nălucii:** dintr-o bucată
- **Tip:** silent (fără bile rattle)
- **Cârlige:** 2 ancore triple SaqSas
- **Comportament la suprafață:** floating
- **Tip activare:** shallow runner
- **Recuperare stop:** se ridică ușor
- **Adâncime activare:** ca. 0.3-1.5m
- **Tehnici prezentare:** recuperare constantă, twitching, stop & go
- **Pești țintă:** biban, păstrăv, clean
- **Fabricat în** Japonia



chart back pearl

matt ayu

lime chart

see through shad

pearl ghost perch

firetiger

kibinago

lazer red

Art.-Nr.	Culoare	Lungime cm	Mărime ancoră	Greutate g	Conține buc.
16710-701	chart back pearl	3.5	12	3.5	1
16710-702	matt ayu	3.5	12	3.5	1
16710-703	lime chart	3.5	12	3.5	1
16710-704	see through shad	3.5	12	3.5	1
16710-705	pearl ghost perch	3.5	12	3.5	1
16710-706	firetiger	3.5	12	3.5	1
16710-707	kibinago	3.5	12	3.5	1
16710-708	lazer red	3.5	12	3.5	1

TOURNAMENT CURRENT MASTER | 93F-SR

TWITCHBAIT | PLUTITOR | SHALLOW RUNNER

Tournament Current Master SR este realizat pentru nivelurile superioare ale apei și este ideal pentru avat. Datorită construcției corpului și a barbetei, acesta poate fi pescuit foarte repede și nu se va dezechilibra lateral și nu își va pierde acțiunea - ideal pentru râuri și curent. Această nălucă își arată întregul potențial atunci când este prezentată diferit. Cu Tournament Current Master, puteți provoca literalmente peștele-țintă lăsând voblerul să danseze viu pe locul de pescuit pentru a seduce și răpitorii letargici.

- Categorie: twitchbait
- Corpul nălucii: dintr-o bucată
- Tip: Mag Lock Silent Weight Oscillation System
- Cârlițe: 2 ancore triple SaqSas
- Comportament la suprafață: floating
- Tip activare: shallow runner
- Recuperare stop: se ridică ușor
- Adâncime activare: ca. 0.8-1.5m
- Ape: ape stătătoare & curent
- Tehnici prezentare: recuperare constantă, twitching, stop & go
- Viteză: rapid
- Pești țintă: biban, păstrăv, avat, șalău, știucă
- Fabricat în Japonia

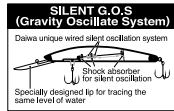

TOURNAMENT CURRENT MASTER | 93F-DR

TWITCHBAIT | PLUTITOR | EVOLUȚIE PE ADÂNCIME

Acest vobler floating de 93mm este o adevărată armă secretă pentru șalău, biban și avat. Modelul DR este realizat pentru nivelurile medii ale apei. Prin sistemul brevetat „Mag Lock Silent Silk Oscillation System”, se pot realiza distanțe excepționale de aruncare. Construcția specială a corpului și a barbetei face ca acest vobler să fie potrivit și pentru pescuitul în curenți și râuri mai puternice. Acțiunile de flancare puternice și suspending, fac din acest vobler alegerea perfectă pentru tehnici de twitching și stop-and-go.

- Categorie: twitchbait
- Corpul nălucii: dintr-o bucată
- Tip: Mag Lock Silent Weight Oscillation System
- Cârlițe: 2 ancore triple SaqSas
- Comportament la suprafață: floating
- Tip activare: deep runner
- Adâncime activare: ca. 2.0-3.0m
- Ape: ape stătătoare & curent
- Tehnici prezentare: recuperare constantă, twitching, stop & go
- Viteză: rapid
- Pești țintă: biban, păstrăv, avat, șalău, știucă
- Fabricat în Japonia

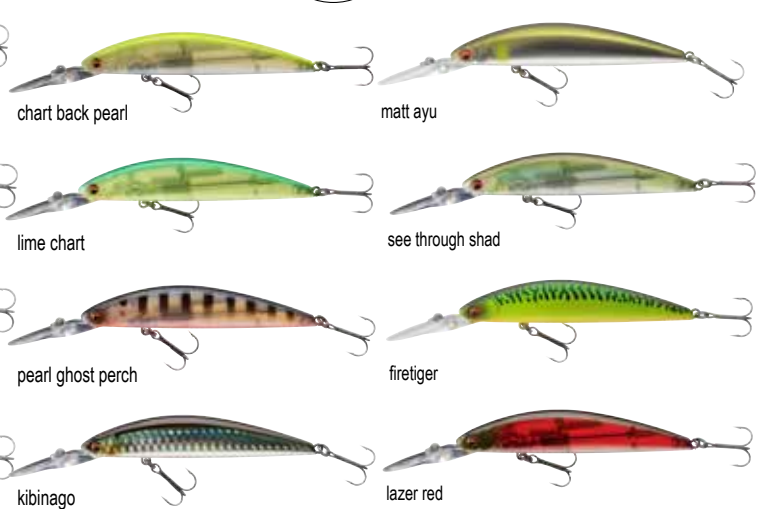
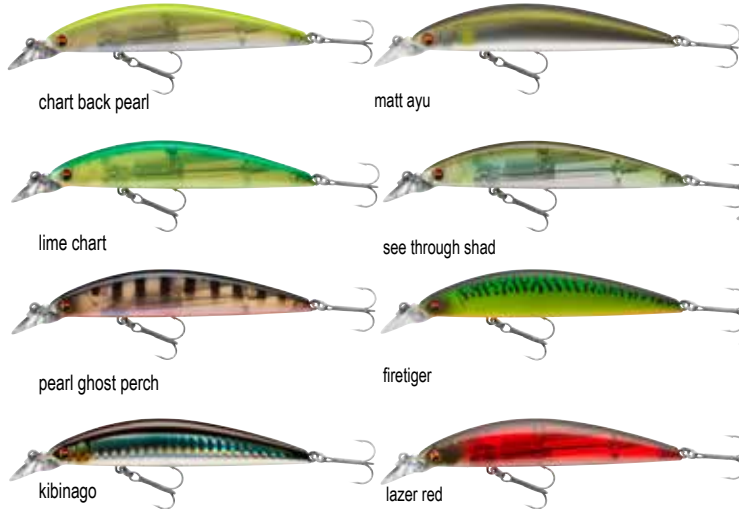

Art.-Nr.	Culoare	Lungime cm	Mărime ancoră	Greutate g	Conține buc.
16711-001	chart back pearl	9.3	6	12.0	1
16711-002	matt ayu	9.3	6	12.0	1
16711-003	lime chart	9.3	6	12.0	1
16711-004	see through shad	9.3	6	12.0	1
16711-005	pearl ghost perch	9.3	6	12.0	1
16711-006	firetiger	9.3	6	12.0	1
16711-007	kibinago	9.3	6	12.0	1
16711-008	lazer red	9.3	6	12.0	1

Art.-Nr.	Culoare	Lungime cm	Mărime ancoră	Greutate g	Conține buc.
16711-101	chart back pearl	9.3	6	12.0	1
16711-102	matt ayu	9.3	6	12.0	1
16711-103	lime chart	9.3	6	12.0	1
16711-104	see through shad	9.3	6	12.0	1
16711-105	pearl ghost perch	9.3	6	12.0	1
16711-106	firetiger	9.3	6	12.0	1
16711-107	kibinago	9.3	6	12.0	1
16711-108	lazer red	9.3	6	12.0	1

TOURNAMENT WISE MINNOW | 50FS

MINNOWBAIT | RAPID SCUFUNDĂTOR

O nălucă excepțională pentru pescuitul ultra-light. Prin acțiunea de scufundare destul de rapidă, Wise Minnow 50FS este ideal pentru a atinge adâncimea rapid, ceea ce este necesar atunci când se vizează locuri mai adânci în curent. Greutatea de wolfram este fixată în interiorul corpului și oferă o stabilitate bună chiar și în curenții mai puternici. Wise Minnow are mișcări de flancare și este un adevărat magnet pentru păstrăv și biban.

- Categorie: minnow
- Corpul nălucii: dintr-o bucată
- Tip: silenț (fără bile rattle)
- Cârlițe: 2 ancore triple SaqSas
- Comportament la scufundare: fast sinking
- Ape: curent
- Tehnici prezentare: recuperare constantă, twitching, stop & go
- Pești țintă: biban, păstrăv
- Fabricat în Japonia



chart back pearl



matt ayu



lime chart



see through shad



pearl ghost perch



firetiger



kibinago



lazer red

Art.-Nr.	Culoare	Lungime cm	Mărime ancoră	Greutate g	Conține buc.
16711-201	chart back pearl	5.0	12	5.2	1
16711-202	matt ayu	5.0	12	5.2	1
16711-203	lime chart	5.0	12	5.2	1
16711-204	see through shad	5.0	12	5.2	1
16711-205	pearl ghost perch	5.0	12	5.2	1
16711-206	firetiger	5.0	12	5.2	1
16711-207	kibinago	5.0	12	5.2	1
16711-208	lazer red	5.0	12	5.2	1

TOURNAMENT WISE MINNOW | 70FS

MINNOWBAIT | RAPID SCUFUNDĂTOR

Acest model sinking poate fi aruncat în mod convenabil și este perfect adecvat pentru scanarea anumitor straturi de apă - mai ales toamna și iarna, când acțiunea vobrelor minnow convenționale conduc către succes redus. Cu acest model sinking, puteți scana zonele de apă aproape de fund, ceea ce este foarte bun pe vreme rece. Greutatea de wolfram este fixată în corpul Wise Minnow 70FS și determină pentru această nălucă o acțiune stabilă chiar și în curenții puternici.

- Categorie: minnow
- Corpul nălucii: dintr-o bucată
- Tip: silenț (fără bile rattle)
- Cârlițe: 2 ancore triple SaqSas
- Comportament la scufundare: fast sinking
- Ape: curent
- Tehnici prezentare: recuperare constantă, twitching, stop & go
- Pești țintă: biban, păstrăv
- Fabricat în Japonia



chart back pearl



matt ayu



lime chart



see through shad



pearl ghost perch



firetiger



kibinago



lazer red

Art.-Nr.	Culoare	Lungime cm	Mărime ancoră	Greutate g	Conține buc.
16711-301	chart back pearl	7.0	10	7.5	1
16711-302	matt ayu	7.0	10	7.5	1
16711-303	lime chart	7.0	10	7.5	1
16711-304	see through shad	7.0	10	7.5	1
16711-305	pearl ghost perch	7.0	10	7.5	1
16711-306	firetiger	7.0	10	7.5	1
16711-307	kibinago	7.0	10	7.5	1
16711-308	lazer red	7.0	10	7.5	1



TOURNAMENT

TOURNAMENT MINNOW

Cele două noi modele Minnows din gama Tournament vizează straturile superioare de apă și sunt ideale pentru pescuitul de șalău pe timp de noapte sau când răpitorii vânează aproape de suprafață la începutul verii. Datorită Silent G.O.S. Oscillate System, Tournament Minnow poate fi aruncat exact, fără efort. Perfect pentru twitching și jerkbaiting.

Modelul de 120mm are ancore foarte puternice.



- Categorie: twitchbait
- Corpul năucii: dintr-o bucată
- Tip: silențios cu sistem Wired Oscillation (alamă)
- Cârlige: 2 ancore triple SaqSas
- Comportament la scufundare: suspending
- Recuperare stop: suspending
- Tehnici prezentare: twitching, jerkbaiting
- Fabricat în Japonia

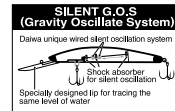

TOURNAMENT MINNOW | 95SP

TWITCHBAIT | SUSPENDING | SHALLOW RUNNER

Art.-Nr.	Culoare	Lungime cm	Greutate g	Conține buc.
16711-601	pearl ghost perch	9.5	9.5	1
16711-602	kibinago	9.5	9.5	1
16711-603	aurora zebra	9.5	9.5	1
16711-604	ayu	9.5	9.5	1
16711-605	gold lense	9.5	9.5	1
16711-606	golden shiner	9.5	9.5	1

TOURNAMENT MINNOW | 120SP

TWITCHBAIT | SUSPENDING | SHALLOW RUNNER

Art.-Nr.	Culoare	Lungime cm	Greutate g	Conține buc.
16711-701	pearl ghost perch	12.0	14.5	1
16711-702	kibinago	12.0	14.5	1
16711-703	aurora zebra	12.0	14.5	1
16711-704	ayu	12.0	14.5	1
16711-705	gold lense	12.0	14.5	1
16711-706	golden shiner	12.0	14.5	1



NĂLUCI SOFT

TOURNAMENT D'FIN

NEW

Shad cu coada clasic striată. Generează mișcări de flanking puternice chiar și fără jig. Un adevărat coșmar pentru șalău și biban. Datorită formulei speciale a cauciucului, precum și adăugarea de sare în compoziție, poate face chiar și shad-ul să fie utilizat fără jighead și este ideal pentru utilizarea cârligelor off-set - perfect pentru zonele cu brădiș. Cauciucul conține aromă de calmar, care a generat cele mai multe atacuri în timpul numeroaselor teste. Formula din cauciuc este neutră coloristic - culori diferite pot fi păstrate împreună fără să se amestece. Made in Japan



TOURNAMENT

NEW goby	NEW pepper ghost	NEW smoke shad	NEW 6" / 15cm motor oil ayu
NEW 6" / 15cm chartreuse ayu	chartreuse	NEW 6" / 15cm pearl	NEW 6" / 15cm green/pearl
orange shiner	NEW 6" / 15cm lime	rainbow shad	ayu
UV crush candy	NEW 6" / 15cm UV lime pearl	UV violet	orange sunrise
NEW 6" / 15cm UV chartreuse tiger	NEW 6" / 15cm UV hot tomato	NEW 6" / 15cm UV real motor oil	UV perch
			NEW 6" / 15cm UV flake pearl

UV chartreuse tiger	UV crush candy	UV violet	UV perch	UV hot tomato

TOURNAMENT D'FIN | 75MM

SHAD

Art.-Nr.	Culoare	Lungime cm	Conține buc.
16500-008	motor oil ayu	7.5	10
16500-108	green/pearl	7.5	10
16500-208	chartreuse ayu	7.5	10
16500-308	chartreuse	7.5	10
16500-408	pearl	7.5	10
16500-508	ayu	7.5	10
16500-608	orange shiner	7.5	10
16501-208	lime	7.5	10
16501-408	rainbow shad	7.5	10
16502-108	UV crush candy	7.5	10
16502-208	UV lime pearl	7.5	10
16502-308	UV violet	7.5	10
16502-408	UV perch	7.5	10
16502-508	UV chartreuse tiger	7.5	10
16502-608	UV hot tomato	7.5	10
16502-708	UV real motor oil	7.5	10
16502-808	UV flake pearl	7.5	10
16502-908	orange sunrise	7.5	10
16504-308 NEW	goby	7.5	10
16504-508 NEW	pepper ghost	7.5	10
16504-608 NEW	smoke shad	7.5	10

TOURNAMENT D'FIN | 125MM

SHAD

Art.-Nr.	Culoare	Lungime cm	Conține buc.
16500-012	motor oil ayu	12.5	5
16500-112	green/pearl	12.5	5
16500-212	chartreuse ayu	12.5	5
16500-312	chartreuse	12.5	5
16500-412	pearl	12.5	5
16500-512	ayu	12.5	5
16500-612	orange shiner	12.5	5
16501-212	lime	12.5	5
16501-412	rainbow shad	12.5	5
16502-112	UV crush candy	12.5	5
16502-212	UV lime pearl	12.5	5
16502-312	UV violet	12.5	5
16502-412	UV perch	12.5	5
16502-512	UV chartreuse tiger	12.5	5
16502-612	UV hot tomato	12.5	5
16502-712	UV real motor oil	12.5	5
16502-812	UV flake pearl	12.5	5
16502-912	orange sunrise	12.5	5
16504-312 NEW	goby	12.5	5
16504-512 NEW	pepper ghost	12.5	5
16504-612 NEW	smoke shad	12.5	5

TOURNAMENT D'FIN | 100MM

SHAD

Art.-Nr.	Culoare	Lungime cm	Conține buc.
16500-010	motor oil ayu	10.0	7
16500-110	green/pearl	10.0	7
16500-210	chartreuse ayu	10.0	7
16500-310	chartreuse	10.0	7
16500-410	pearl	10.0	7
16500-510	ayu	10.0	7
16500-610	orange shiner	10.0	7
16501-210	lime	10.0	7
16501-410	rainbow shad	10.0	7
16502-110	UV crush candy	10.0	7
16502-210	UV lime pearl	10.0	7
16502-310	UV violet	10.0	7
16502-410	UV perch	10.0	7
16502-510	UV chartreuse tiger	10.0	7
16502-610	UV hot tomato	10.0	7
16502-710	UV real motor oil	10.0	7
16502-810	UV flake pearl	10.0	7
16502-910	orange sunrise	10.0	7
16504-310 NEW	goby	10.0	7
16504-510 NEW	pepper ghost	10.0	7
16504-610 NEW	smoke shad	10.0	7

NEW | 6" / 15cm

TOURNAMENT D'FIN | 150MM

NEW

SHAD

Catch-Giant din Japonia – datorită cererii mari, acum disponibil și într-o versiune de 15cm pentru șalău și știucă. Materialul a fost ales ceva mai greu, în comparație cu modelele mici, pentru a rezista atacurilor știucilor mari. Cu 15cm, marele D'Fin este ideal pentru șalău mare – aroma specială de calmar sporește frecvența atacurilor. Fabricat în Japonia.

Art.-Nr.	Culoare	Lungime cm	Conține buc.
16505-015	motor oil ayu	15.0	3
16505-115	chartreuse ayu	15.0	3
16505-215	pearl	15.0	3
16505-315	ayu	15.0	3
16505-415	lime	15.0	3
16505-515	UV lime pearl	15.0	3
16505-615	UV chartreuse tiger	15.0	3
16505-715	UV hot tomato	15.0	3
16505-815	UV real motor oil	15.0	3
16505-915	UV flake pearl	15.0	3



D-FROG | 60MM

NĂLUCĂ SOFT | GATA DE PESCUIT

În timpul verii, broaștele reprezintă o pradă ușoară pentru știucă, somn și avat. D-Frog poate fi ușor de prins la suprafață, când pentru acesta se folosește tehnica perfectă "Dog-Walk". Construcția specială inner-tunnel-construction împiedică pătrunderea apei în interiorul corpului pe lângă cârlig. Ancora dublă puternică este integrată în corp, pentru a permite o prezentare fără probleme în zonele cu vegetație, fără agățături. Disponibil în 4 culori.



brown



green-t



yellow toad

Art.-Nr.	Culoare	Lungime cm	Greutate g	Conține buc.
15605-006	brown	6.0	17.0	1
15605-106	green-t	6.0	17.0	1
15605-206	yellow toad	6.0	17.0	1



D-POPPER FROG | 65MM

NĂLUCĂ SOFT | GATA DE PESCUIT

Această nălucă își demonstrează punctele sale forte în special pe apele de mică adâncime și în vegetația deasă. D-Popper Frog poate fi recuperată foarte încet, în timp ce sunetul tipic de stropire poate genera atacuri scurte și dure. Perfect pentru pescuitul vara, atunci când peștele este activ la suprafață. Ancora dublă puternică este integrată în corpul nălucii, permițând prezentări chiar în vegetația deasă. Construcția specială împiedică pătrunderea apei în corpul nălucii.



Art.-Nr.	Culoare	Lungime cm	Greutate g	Conține buc.
15602-108	green-t	6.5	14.0	1



D-WOLF CURLY | 210MM

SHAD | GATA DE PESCUIT

Cu D-Wolf sunteți perfect echipat pentru a viza cele mari mari capturi, cum ar fi codul și, în special, halibut în Norvegia, deoarece testele de pe teren au dovedit că wolfish este unul dintre peștii preferați de către halibut.

D-Wolf cu coada curbată seduce prin mișcările sale la recuperarea lentă și a convins mulți pești în testele noastre. Poate fi utilizat cu o mulinetă de spinning și o lansetă de jigging puternică - perfectă pentru driftul mediu și lent.

Toate componentele îndeplinesc cele mai înalte standarde de calitate pentru a rezista atacurilor cele mai dure, în timpul luptei cu peștele.

Art.-Nr.	Culoare	Lungime cm	Greutate g	Conține buc.
16518-210	spotted wolf	21.0	260.0	1
16518-211	tussy mackerel	21.0	260.0	1
16518-212	orange psycho	21.0	260.0	1
16518-213	gold flake	21.0	260.0	1
16518-214	glow tail	21.0	260.0	1
16518-215	striped wolf	21.0	260.0	1



spotted wolf



tussy mackerel

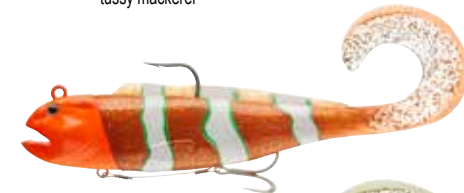

orange psycho

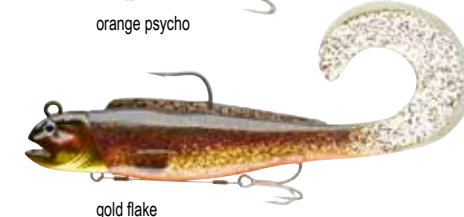

gold flake



glow tail

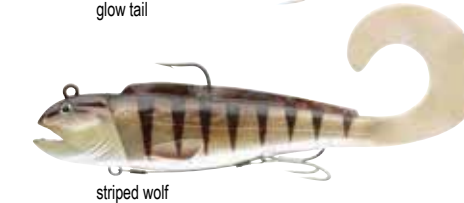

striped wolf

PROGRAMUL GRANDWAVE SEA

Cu ajutorul programului Grand Wave sea, DAIWA prezintă o gamă mică, dar excelentă de monturi pentru pescuit marin în Norvegia, cât și în Marea Nordului și Marea Baltică. Toate componentele sunt realizate pentru a satisface toate cerințele exigente privind materialele și prelucrarea. La acest program nu sunt importante prețul, ci calitatea înaltă și confortul la utilizare!

MONTURĂ GRANDWAVE MACKEREL 360°

Montură clasică pentru macrou cu pene. Mărgica rotativă împiedică încurcarea și astfel poate fi refolosită de multe ori.

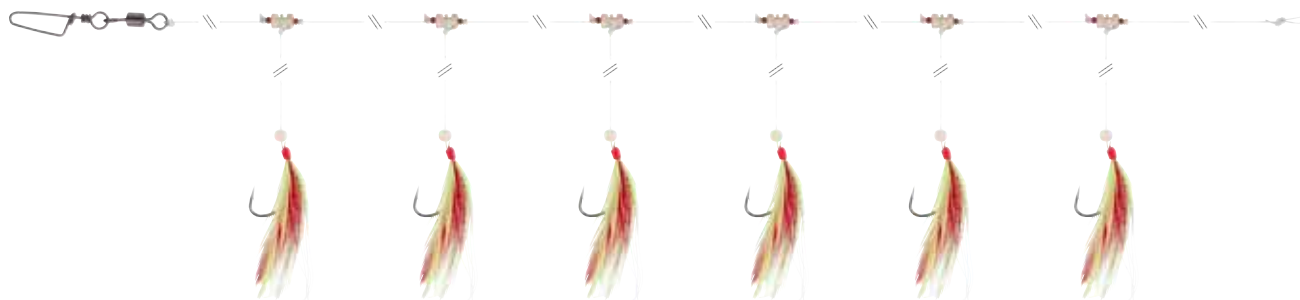

MONTURĂ GRANDWAVE MACKEREL 360°

CU PENE | ROȘU / GALBEN



Art.-Nr.	Culoare	Lungime montură cm	Mărime cârlig	Ø Fir mm	Ø Braț-Lateral mm	Conține buc.
16517-210	red/yellow	135.0	2/0	0.60	0.40	1

MONTURĂ GRANDWAVE MACKEREL 360°

CU PENE | ALB / ROȘU

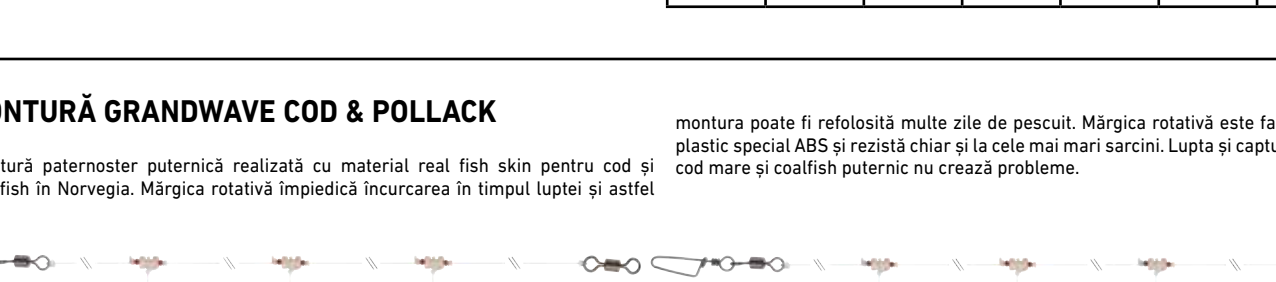

Art.-Nr.	Culoare	Lungime montură cm	Mărime cârlig	Ø Fir mm	Ø Braț-Lateral mm	Conține buc.
16517-211	white/red	135.0	2/0	0.60	0.40	1

MONTURĂ GRANDWAVE COD & POLLACK

Montură paternoster puternică realizată cu material real fish skin pentru cod și coalfish în Norvegia. Mărgica rotativă împiedică încurcarea în timpul luptei și astfel

montura poate fi refolosită multe zile de pescuit. Mărgica rotativă este fabricată din plastic special ABS și rezistă chiar și la cele mai mari sarcini. Lupta și capturarea unui cod mare și coalfish puternic nu crează probleme.

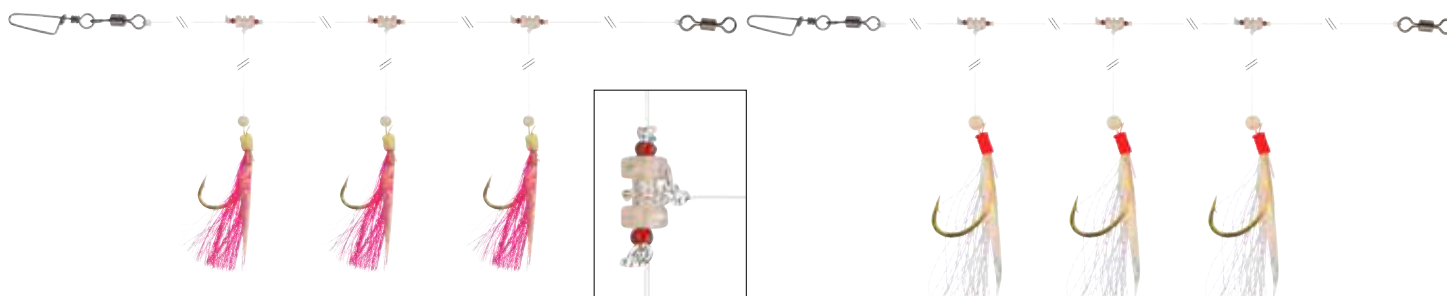

MONTURĂ GRANDWAVE COD & POLLACK

CU PIELE DE PEȘTE | ROZ

Art.-Nr.	Culoare	Lungime montură cm	Mărime cârlig	Ø Fir mm	Ø Braț-Lateral mm	Conține buc.
16517-220	pink	150.0	4/0	0.90	0.80	1

MONTURĂ GRANDWAVE COD & POLLACK

CU PIELE DE PEȘTE | ALB

Art.-Nr.	Culoare	Lungime montură cm	Mărime cârlig	Ø Fir mm	Ø Braț-Lateral mm	Conține buc.
16517-221	white	150.0	4/0	0.90	0.80	1



MONTURĂ GRANDWAVE REDFISH CIRCLE-HOOK

ALB

Această montură high-end a fost realizată împreună cu pescarul nostru Horst Hennings pentru pescuitul de redfish în nordul Norvegiei. Rotirea specială a vârtejului pe ambele părți și protecția la nod, precum și tuburile de la caracatiță împiedică încurcarea monturii în timpul scufundării la adâncimi mari și în curenți

puternici. Cârligele circle hooks subțiri și puternice se prind în gura peștilor redfish reducând pierderile în timpul recuperării din adâncimile mari!

Livrat cu bobină pentru o păstrare optimă a monturii după utilizare.

Art.-Nr.	Culoare	Lungime montură cm	Mărime cârlig	Ø Fir mm	Ø Braț-Lateral mm	Conține buc.
16517-245	white	600.0	5/0	0.80	0.70	1

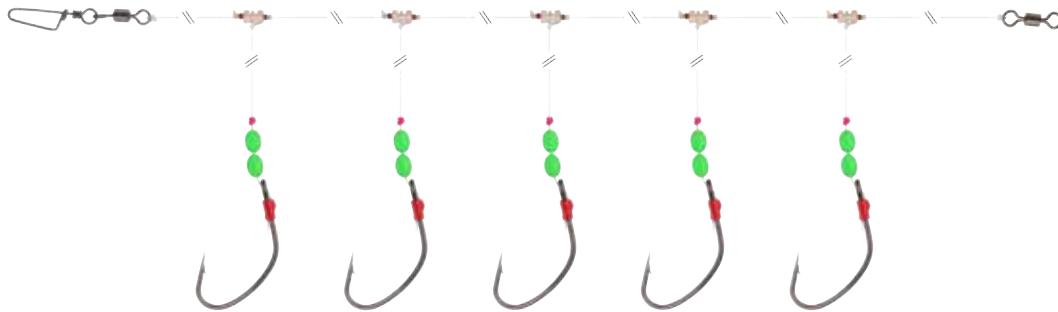

MONTURĂ GRANDWAVE REDFISH 360°

CU MĂRGELE STRĂLUCITOARE

Această montură este perfect creată pentru pescuitul de redfish la adâncimi mari. Perla rotativă împiedică încurcarea monturii în timpul scufundării și ridicării și astfel poate fi refolosită multe zile de pescuit. Perla rotativă este fabricată din plastic special

ABS și rezistă chiar și la cele mai dure sarcini. Cârligele larg curbate asigură înțeparea în siguranță fără pericolul desprinderii peștelui. Mărgelile strălucitoare sunt o atracție suplimentară.

Art.-Nr.	Lungime montură cm	Mărime cârlig	Ø Fir mm	Ø Braț-Lateral mm	Conține buc.
16517-250	500.0	5/0	0.70	0.60	1

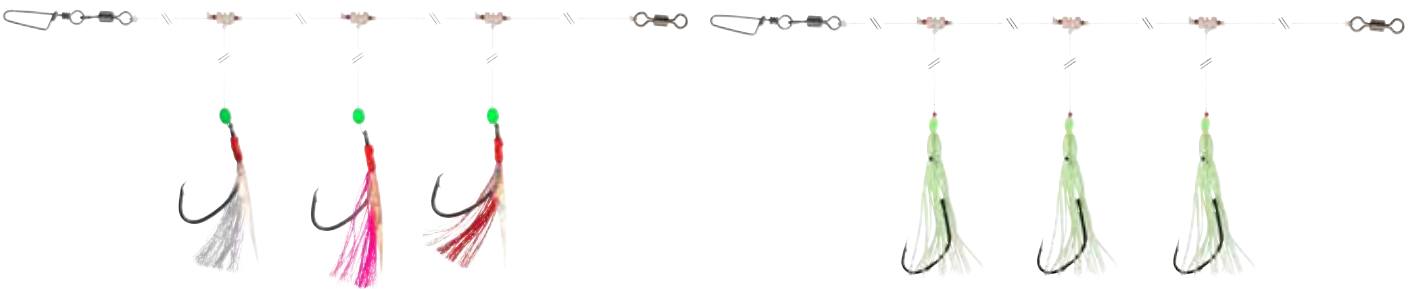

MONTURĂ GRANDWAVE COD & POLLACK

CU PENE | ROȘU / ALB / ROZ

Montură paternoster foarte puternică realizată cu materiale real fish skin pentru cod și a colafish în nordul Norvegiei. Mărgica rotativă împiedică încurcarea în timpul luptei și astfel montura poate fi refolosită multe zile de pescuit. Perla rotativă este fabricată din plastic special ABS și rezistă chiar și la cele mai dure sarcini. Lupta și capturarea unui cod mare și a unui coalfish puternici nu vor crea probleme.

MONTURĂ GRANDWAVE COD & POLLACK

GLOW OCTOPUS

Această montură cu cârlige puternice poate fi pescuită singură sau cu bucați de momelă. Ideal pentru Norvegia! Mărgica rotativă împiedică încurcarea în timpul luptei și astfel montura poate fi refolosită multe zile de pescuit. Mărgica rotativă este fabricată din plastic special ABS și rezistă chiar și la cele mai dure sarcini. Lupta și capturarea unui cod mare și a unui coalfish puternic nu vor crea probleme.

Art.-Nr.	Culoare	Lungime montură cm	Mărime cârlig	Ø Fir mm	Ø Braț-Lateral mm	Conține buc.
16517-225	red/white/pink	135.0	5/0	0.70	0.60	1

Art.-Nr.	Culoare	Lungime montură cm	Mărime cârlig	Ø Fir mm	Ø Braț-Lateral mm	Conține buc.
16517-240	glow octopus	150.0	7/0	0.70	0.70	1

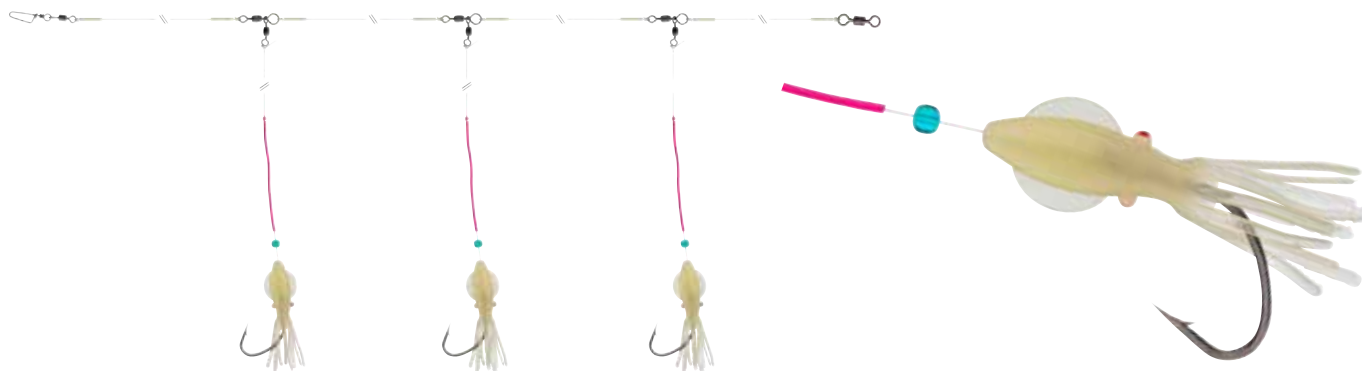

MONTURĂ GRANDWAVE DEADBAIT

SUER PUTERNIC | ALB

Această montură este creată pentru pescuitul de cod și coalfish. Cârligele mari sunt perfecte pentru momeala naturală de cârlig și previn pierderile în timpul luptei.

Rotirea specială a vârtejelor pe părțile laterale și protecția la nod, precum și tuburile de la octopus împiedică încurcările în timpul scufundării la adâncimi mari. Perfect pentru apele Norvegiei de mijloc și nordică!

Livrat cu bobină pentru o păstrare optimă a monturii după utilizare.

Art.-Nr.	Culoare	Lungime montură cm	Mărime cârlig	Ø Fir mm	Ø Braț-Lateral mm	Conține buc.
16517-255	white	300.0	5/0	0.80	0.70	1



MONTURĂ GRANDWAVE WOLFFISH RATTLIN

CU BILE RATTLE | VERDE DESCHIS

Această montură a fost realizată în special pentru wolffish. Bilele produc vibrații suplimentare, care tentează peștele să atace. Montura trebuie prezentată la fundul apei pentru a produce zgomot puternic. Rotirea specială a vârtejelui pe ambele părți și protecția la nod, precum și tuburile de la octopus împiedică încurcarea monturii în timpul scufundării la adâncimi mari și curenți puternici. Perfect pentru Norvegia de

mijloc și nordică! Cârligele mari, puternice, sunt perfecte pentru pești de momeală și alte momeli naturale.

Livrat cu bobină pentru o păstrare optimă a monturii după utilizare.

Art.-Nr.	Culoare	Lungime montură cm	Mărime cârlig	Ø Fir mm	Ø Braț-Lateral mm	Conține buc.
16517-260	light green	150.0	5/0	0.80	0.70	1

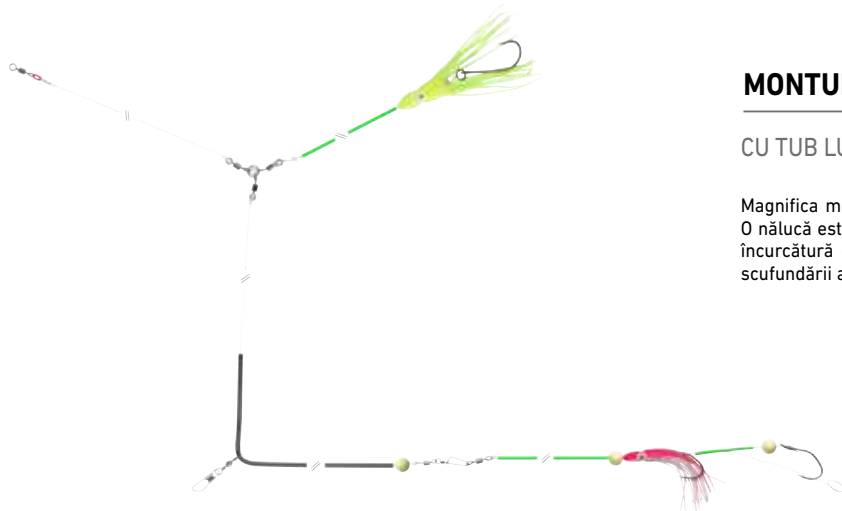

MONTURĂ GRANDWAVE LENG ANTI-TANGLE BOOM

CU TUB LUMINOS

Magnifica montură pentru prinderea de ling și cusk - realizată de Horst Hennings. O nălucă este fixată direct deasupra plumbului, alta urmează plumbul. Boomul anti-încurcătura extrem de lung și tubul Glow împiedică încurcarea monturii în timpul scufundării aproape complet. Perfect pentru pescuitul în adâncimi mari.

Art.-Nr.	Mărime cârlig	Ø Fir mm	Conține buc.
16517-265	8/0	1.00	1

GRANDWAVE

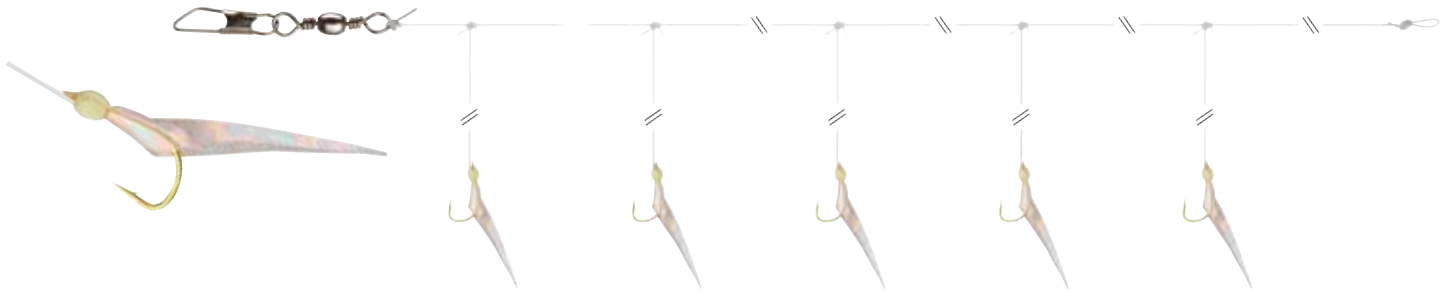

MONTURĂ GRANDWAVE HERRING

CU PIELE DE PEȘTE | STRĂLUCITOR

Montură clasică pentru herring relizată cu materiale real fish skin. Ideal pentru pescuitul de herring pe Marea Baltică

Art.-Nr.	Culoare	Lungime montură cm	Mărime cârlig	Ø Fir mm	Ø Braț-Lateral mm	Conține buc.
16517-235	glow	135.0	10	0.40	0.30	1

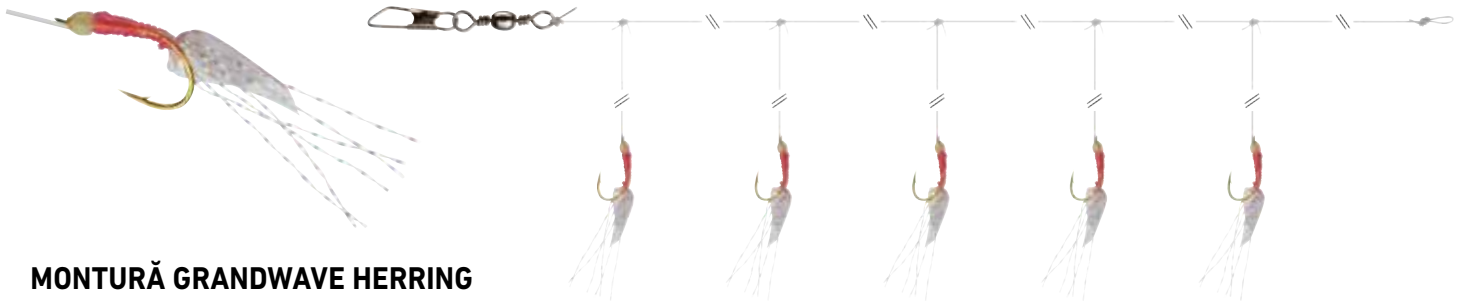

MONTURĂ GRANDWAVE HERRING

ROZ LUMINOS

Montură clasică cu silikon pentru herring cu mărgică lucitoare. Ideală pentru pescuitul de herring în Marea Baltică.

Art.-Nr.	Culoare	Lungime montură cm	Mărime cârlig	Ø Fir mm	Ø Braț-Lateral mm	Conține buc.
16517-236	pink glow	135.0	10	0.40	0.30	1

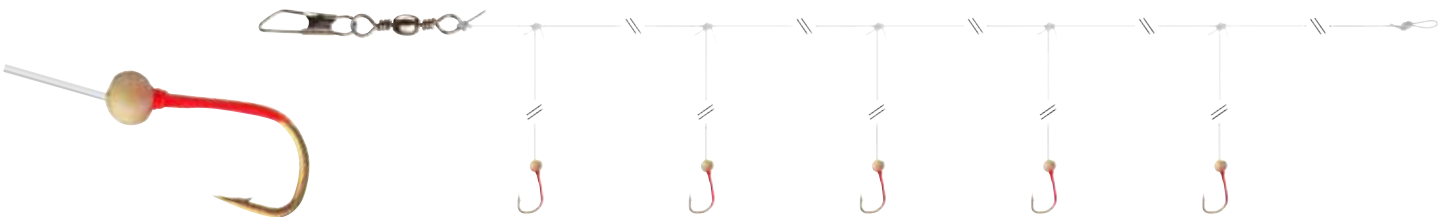

MONTURĂ GRANDWAVE HERRING MICRO

SUPER FIN

Montură extrem de fină, cu cârlige mici - ideală atunci când herringii nu sunt motivați pentru vânatoare și mănâncă doar momeală mică. De asemenea, ideal pentru utilizarea anghilei ca pește de momeală.

Art.-Nr.	Lungime montură cm	Mărime cârlig	Ø Fir mm	Ø Braț-Lateral mm	Conține buc.
16517-237	135.0	14	0.26	0.20	1



GAMA DE ACCESORII 2024





VÂRTEJE & AGRAFE



TOURNAMENT D-SNAP SWIVEL D

VÂRTEJ | AGRAFĂ TIP D

Agrafele D-Snap extrem de populare, din oțel inoxidabil sunt de asemenea, disponibile cu vârtej. Perfect pentru voblere și capete de jig și asigură mișcarea nălucii cât se poate de natural, fără probleme.

Art.-Nr.	Mărime vârtej	Putere kg	Conține buc.
16513-000	7	13.0	7
16513-001	5	20.0	7
16513-002	4	25.0	7



TOURNAMENT D-SNAP

AGRAFĂ NĂLUCI

Agrafe din oțel de arc, high-end pentru jig-uri și voblere. Grație buclelor sârmei largi acțiunea voblerelor este optimă.

Art.-Nr.	Mărime vârtej	Putere kg	Conține buc.
16512-000	S	13.0	10
16512-001	M	20.0	10
16512-002	L	25.0	10



TOURNAMENT D-SNAP SWIVEL W

VÂRTEJ | AGRAFĂ TIP W

Agrafele W-Snap extrem de puternice, din oțel inoxidabil sunt de asemenea disponibile cu vârtej. Forma buclei mari este perfectă pentru utilizarea cu voblere și capete de jig, pentru a facilita mișcarea naturală a acestora.

Art.-Nr.	Mărime vârtej	Putere kg	Conține buc.
16513-200	7	9.0	7
16513-201	5	20.0	7
16513-202	4	32.0	7



TOURNAMENT W-SNAP

AGRAFĂ NĂLUCI

Prinder foarte puternică cu rază largă, din oțel de arc. Perfect pentru pescuit cu voblere și jig-uri. Raza mare de curbură asigură o acțiune liberă pentru nălucă. Dimensiunea L este perfect potrivită pentru jerkbaiting și voblere mari de trolling.

Art.-Nr.	Mărime vârtej	Lungime mm	Putere kg	Conține buc.
16512-200	S	9	9.0	10
16512-201	M	12	20.0	10
16512-202	L	16	32.0	10



NO KNOT CONNECTOR

SISTEM FĂRĂ NODURI

Pentru o conexiune fără noduri a firelor împletite la vârtej. Pur și simplu clip-in la vârtej. Prin utilizarea conectorului fără nod se păstrează aproape 100% din puterea liniară!

Art.-Nr.	Mărime vârtej	Putere kg	Conține buc.
14905-001	S	7.0	10
14905-000	M	12.0	10



EGG SNAP SWIVEL

VÂRTEJ

Agrafă cu vârtej premium model Japonez. Curba extrem de largă susține în special acțiunea voblerelor. Capturile mai bune sunt consecința. Perfect pentru pescuitul ușor până la mediu-greu.

Art.-Nr.	Mărime vârtej	Putere kg	Conține buc.
14905-708	8	7.0	10
14905-704	4	15.0	10
14905-701	1	25.0	10



NO KNOT FAST LOCK SWIVEL

VÂRTEJ | CU CONECTOR FĂRĂ NOD

Agrafă foarte puternică cu curbă largă pe un conector fără nod. Perfect pentru pescuit cu voblere și shaduri. Prin utilizarea conectorului fără nod se păstrează aproape 100% din puterea liniară!

Art.-Nr.	Mărime vârtej	Putere kg	Conține buc.
14905-010	S	7.0	8
14905-004	M	9.0	8
14905-002	L	12.0	8



FAST LOCK SWIVEL

VÂRTEJ

Această vârtej cu prindere rapidă pentru conectare ușoară este perfect potrivit pentru montarea momitoarelor, a leaderilor, a monturilor etc.

Art.-Nr.	Mărime vârtej	Putere kg	Conține buc.
14905-410	10	7.0	10
14905-406	6	13.0	10
14905-402	2	18.0	10
14905-401	1	33.0	10
14905-400	1/0	42.0	10



EGG SNAP

AGRAFĂ NĂLUCI

Agrafă premium model Japonez. Curba extrem de largă susține în special acțiunea voblerelor. Capturile mai bune sunt consecința. Perfect pentru pescuitul ușor până la mediu-greu.

Art.-Nr.	Mărime vârtej	Putere kg	Conține buc.
14905-608	8	7.0	10
14905-604	4	15.0	10
14905-601	1	25.0	10



FAST ATTACH SNAP

VÂRTEJ CU AGRAFĂ

Această vârtej cu agrafă cu prindere rapidă este perfect potrivit pentru montarea momitoarelor, a leaderilor etc.

Art.-Nr.	Mărime vârtej	Putere kg	Conține buc.
14905-802	S	12.0	10
14905-801	M	14.0	10
14905-800	L	22.0	10



FAST LOCK SNAP

AGRAFĂ NĂLUCI

Agrafă puternică cu curbă largă. Perfectă pentru pescuit cu shaduri și voblere. Curba largă permite o acțiune atractivă.

Art.-Nr.	Mărime vârtej	Putere kg	Conține buc.
14905-510	10	7.0	10
14905-506	6	13.0	10
14905-502	2	18.0	10
14905-501	1	25.0	10
14905-500	1/0	42.0	10



VÂRTEJ SUPER SAFE LURE TYPE II

VÂRTEJ CU AGRAFĂ CU SIGURANȚĂ | EXTRA PUTERNIC

Acest vârtej extrem de puternic premium este potrivit în special pentru pescuitul cu shaduri mari, voblere etc. - datorită designului special, deschiderea sub presiune este aproape imposibilă. Pescarii scandinavi au încredere în acest tip de vârtej de mult timp pentru pescuitul la știuci mari și șalăi.

Art.-Nr.	Mărime vârtej	Putere kg	Conține buc.
14905-304	4	10.0	10
14905-302	2	28.0	10
14905-301	1/0	55.0	8
14905-300	2/0	70.0	7



EASY SNAP SWIVEL

VÂRTEJ

Vârtej clasic, care poate fi deschis rapid și ușor. Perfect pentru pescuitul cu momeli naturale etc

Art.-Nr.	Mărime vârtej	Putere kg	Conține buc.
14905-212	12	8.0	10
14905-208	8	12.0	10
14905-204	4	16.0	10
14905-202	2	22.0	10



EASY ROLL SWIVEL

VÂRTEJ CU RULMENT

Vârtej premium pentru rulare ușoară, cu o rezistență liniară enormă.

Art.-Nr.	Mărime vârtej	Putere kg	Conține buc.
14905-108	8	19.0	10
14905-106	6	30.0	10
14905-104	4	35.0	8
14905-102	2	43.0	8



TOURNAMENT SPLIT RING

INEL DESPICAT PLAT

Calitate premium, anouri de încredere, din oțel inoxidabil, cu rezistența la rupere mare. Veți găsi mărimea adecvată pentru aproape orice tehnica de pescuit în acest interval. Made in Japan!

Art.-Nr.	Ø mm	Putere kg	Conține buc.
16520-001	4.7	5.4	20
16520-002	5.4	8.8	18
16520-003	6.1	12.6	16
16520-004	7.1	27.9	14
16520-005	8.4	59.8	12
16520-006	10.4	64.9	10

TOURNAMENT D'JIG JIGHEAD

JIGHEAD | ROTUND | CU CÂRLIG SAQSAS

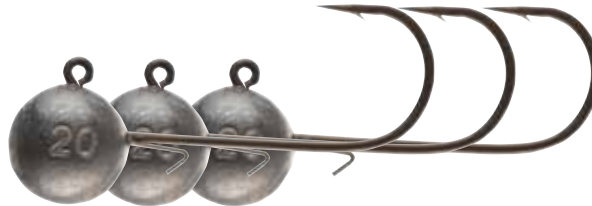
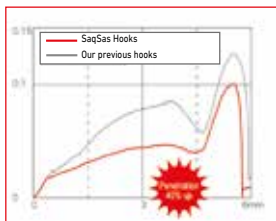

Art.-Nr.	Mărime cârlig	Greutate g	Conține buc.
16524-205	2/0	5.0	3
16524-207	2/0	7.5	3
16524-210	2/0	10.0	3
16524-215	2/0	15.0	3
16524-220	2/0	20.0	2
16524-230	2/0	30.0	2
16524-405	4/0	5.0	3
16524-407	4/0	7.5	3
16524-410	4/0	10.0	3
16524-415	4/0	15.0	3
16524-420	4/0	20.0	2
16524-430	4/0	30.0	2

Cu D-JIGHEADS, DAIWA prezintă o serie de capete de jig de calitate premium, care acoperă aproape toate domeniile de aplicare la pescuitul cu shad-uri. Spinul special asigură o montare optimă a nălucii soft și reduce daunele, care apar de obicei când se utilizează capete de jig convenționale cu spin de fixare din plumb. Echipată cu ancore SaqSas ultra-ascuțite.

CÂRLIGE LEGATE

CÂRLIGE LEGATE TOURNAMENT

Cu cârligele Tournament vă oferim o gamă completă de cârlige snelled din Japonia. Atenția noastră se află pe menținerea unor standarde de înaltă calitate - fiecare cârlig montat sunt supuse unui control individual pentru tracțiune și rezistența la rupere. Sunt utilizate doar fire premium fabricate în Japonia. Un produs premium făcut de DAIWA!



CÂRLIGE TOURNAMENT EEL

CÂRLIG BRONZ | LUNGIME 60CM

Art.-Nr.	Culoare	Mărime cârlig	Lungime montură cm	Ø Fir mm	Conține buc.
14452-001	bronzed	1	60	0.35	10
14452-002	bronzed	2	60	0.35	10
14452-004	bronzed	4	60	0.33	10
14452-006	bronzed	6	60	0.30	10
14452-008	bronzed	8	60	0.25	10



CÂRLIGE TOURNAMENT FEEDER

CÂRLIG ARGINTIU | LUNGIME 70CM

Art.-Nr.	Culoare	Mărime cârlig	Lungime montură cm	Ø Fir mm	Conține buc.
14464-004	silver	4	70	0.23	10
14464-006	silver	6	70	0.23	10
14464-008	silver	8	70	0.20	10
14464-010	silver	10	70	0.20	10
14464-012	silver	12	70	0.18	10



CÂRLIGE TOURNAMENT BREAM

CÂRLIG ROȘU | LUNGIME 70CM

Art.-Nr.	Culoare	Mărime cârlig	Lungime montură cm	Ø Fir mm	Conține buc.
14456-004	red	4	70	0.23	10
14456-006	red	6	70	0.20	10
14456-008	red	8	70	0.20	10
14456-010	red	10	70	0.18	10
14456-012	red	12	70	0.16	10



CÂRLIGE TOURNAMENT FEEDER

CÂRLIG NEGRU | LUNGIME 80CM

Art.-Nr.	Culoare	Mărime cârlig	Lungime montură cm	Ø Fir mm	Conține buc.
14455-004	black	4	80	0.23	10
14455-006	black	6	80	0.23	10
14455-008	black	8	80	0.20	10
14455-010	black	10	80	0.18	10
14455-012	black	12	80	0.18	10



CÂRLIGE PĂSTRĂV TOURNAMENT

CÂRLIG ARGINTIU | LUNGIME 60CM

Art.-Nr.	Culoare	Mărime cârlig	Lungime montură cm	Ø Fir mm	Conține buc.
14459-002	silver	2	60	0.25	10
14459-004	silver	4	60	0.25	10
14459-006	silver	6	60	0.23	10
14459-008	silver	8	60	0.20	10
14459-010	silver	10	60	0.18	10



CÂRLIGE PĂSTRĂV TOURNAMENT

CÂRLIG ARGINTIU | LUNGIME 120CM

Art.-Nr.	Culoare	Mărime cârlig	Lungime montură cm	Ø Fir mm	Conține buc.
14460-002	silver	2	120	0.25	10
14460-004	silver	4	120	0.25	10
14460-006	silver	6	120	0.23	10
14460-008	silver	8	120	0.20	10
14460-010	silver	10	120	0.18	10



CÂRLIGE TOURNAMENT CARP

CÂRLIG NEGRU | LUNGIME 60CM

Art.-Nr.	Culoare	Mărime cârlig	Lungime montură cm	Ø Fir mm	Conține buc.
14450-001	black	1	60	0.33	10
14450-002	black	2	60	0.30	10
14450-004	black	4	60	0.25	10
14450-006	black	6	60	0.25	10
14450-008	black	8	60	0.23	10



CÂRLIGE TOURNAMENT MAGGOT

CÂRLIG ROȘU | LUNGIME 50CM

Art.-Nr.	Culoare	Mărime cârlig	Lungime montură cm	Ø Fir mm	Conține buc.
14463-010	red	10	50	0.16	10
14463-012	red	12	50	0.14	10
14463-014	red	14	50	0.12	10
14463-016	red	16	50	0.10	10



CÂRLIGE TOURNAMENT CORN

CÂRLIG AURIU | LUNGIME 60CM

Art.-Nr.	Culoare	Mărime cârlig	Lungime montură cm	Ø Fir mm	Conținut buc.
14454-001	gold	1	60	0.33	10
14454-002	gold	2	60	0.03	10
14454-004	gold	4	60	0.25	10
14454-006	gold	6	60	0.25	10
14454-008	gold	8	60	0.23	10



CÂRLIGE TOURNAMENT COMPETITON

CÂRLIG ARGINTIU | LUNGIME 40CM

Art.-Nr.	Culoare	Mărime cârlig	Lungime montură cm	Ø Fir mm	Conținut buc.
14457-010	silver	10	40	0.14	10
14457-012	silver	12	40	0.14	10
14457-014	silver	14	40	0.12	10
14457-016	silver	16	40	0.10	10
14457-018	silver	18	40	0.10	10



CÂRLIGE TOURNAMENT SBIROLINO

CÂRLIG ROȘU | LUNGIME 250CM

Art.-Nr.	Culoare	Mărime cârlig	Lungime montură cm	Ø Fir mm	Conținut buc.
14461-002	red	2	250	0.25	10
14461-004	red	4	250	0.23	10
14461-006	red	6	250	0.20	10
14461-008	red	8	250	0.20	10
14461-010	red	10	250	0.18	10



CÂRLIGE TOURNAMENT ROACH

CÂRLIG ARGINTIU | LUNGIME 60CM

Art.-Nr.	Culoare	Mărime cârlig	Lungime montură cm	Ø Fir mm	Conținut buc.
14458-010	silver	10	60	0.16	10
14458-012	silver	12	60	0.14	10
14458-014	silver	14	60	0.12	10
14458-016	silver	16	60	0.10	10



CÂRLIGE VIERME TOURNAMENT

CÂRLIG BRONZ | LUNGIME 60CM

Art.-Nr.	Culoare	Mărime cârlig	Lungime montură cm	Ø Fir mm	Conține buc.
14453-001	bronzed	1	60	0.35	10
14453-002	bronzed	2	60	0.35	10
14453-004	bronzed	4	60	0.33	10
14453-006	bronzed	6	60	0.30	10
14453-008	bronzed	8	60	0.25	10
14453-010	bronzed	10	60	0.25	10



DAIWA SOKKOU KNOT TOOL

CONECTOR FIR

Ușor - rapid și ușor - Sökkou!

Sökkou - expresia japoneză pentru rapid și ușor - și asta e ceea ce acest instrument mic spune despre toate. Cu instrumentul Sökkou puteți lega noduri între liderul de monofilament și linia principală textil în câteva secunde. Cu ceva experiență puteți utiliza acest instrument chiar și cu ochii închiși sau în întuneric. De obicei, la vreme rece sau vânt legătura între lider și linia principală textil poate fi legată doar cu ceva experiență sau prea mult efort. Cu Sökkou această conexiune nu mai reprezintă o problemă. Aplicabil pentru liderii mono până la cca.0.40mm și textili de până la cca. 0.25mm.

Un instrument indispensabil, care nu trebuie să lipsească din geanta oricărui pescar.

Manual detaliat pe spatele ambalajului sau, respectiv, ca film pe internet.

CÂRLIGE ȘALĂU TOURNAMENT

CÂRLIG ARGINTIU | LUNGIME 70CM

Art.-Nr.	Culoare	Mărime cârlig	Lungime montură cm	Ø Fir mm	Conține buc.
14462-200	silver	2/0	70	0.33	10
14462-100	silver	1/0	70	0.30	10
14462-001	silver	1	70	0.30	10
14462-002	silver	2	70	0.25	10
14462-004	silver	4	70	0.23	10

Art.-Nr.	Culoare	Conține buc.
15800-205	yellow	1



CÂRLIGE LEGATE SAMURAI

Cu cârligele Samurai și fire din programul DAIWA, o gamă întreagă de cârlige legate premium, care se potrivesc fiecărui tip de pește țintă sau tehnică de pescuit. Standardele de înaltă calitate garantează siguranță optimă în timpul drill-ului. Fiecare forfac este verificat individual în ceea ce privește rezistența liniară. Cârligele Samurai oferă un raport excelent preț-performanță.

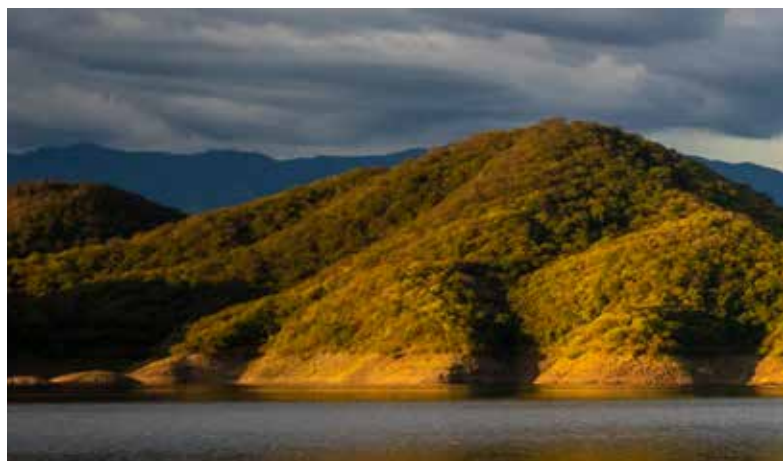

CÂRLIGE SAMURAI EEL

CÂRLIG BRONZ | LUNGIME 50CM

Art.-Nr.	Culoare	Mărime cârlig	Lungime montură cm	Ø Fir mm	Conține buc.
14810-001	bronzed	1	50	0.35	10
14810-002	bronzed	2	50	0.33	10
14810-004	bronzed	4	50	0.30	10
14810-006	bronzed	6	50	0.30	10
14810-008	bronzed	8	50	0.25	10
14810-010	bronzed	10	50	0.25	10



CÂRLIGE FEEDER SAMURAI

CÂRLIG NEGRU | LUNGIME 100CM

Art.-Nr.	Culoare	Mărime cârlig	Lungime montură cm	Ø Fir mm	Conține buc.
14805-004	black	4	100	0.23	10
14805-006	black	6	100	0.20	10
14805-008	black	8	100	0.20	10
14805-010	black	10	100	0.18	10
14805-012	black	12	100	0.16	10



CÂRLIGE METHOD FEEDER SAMURAI

CÂRLIG NEGRU | LUNGIME 120CM

Art.-Nr.	Culoare	Mărime cârlig	Lungime montură cm	Ø Fir mm	Conține buc.
14807-004	black	4	120	0.20	6
14807-006	black	6	120	0.20	6
14807-008	black	8	120	0.18	6
14807-010	black	10	120	0.18	6



CÂRLIGE PELLET FEEDER SAMURAI

CÂRLIG NEGRU | LUNGIME 70CM

Art.-Nr.	Culoare	Mărime cârlig	Lungime montură cm	Ø Fir mm	Conține buc.
14808-004	black	4	70	0.23	6
14808-006	black	6	70	0.20	6
14808-008	black	8	70	0.20	6
14808-010	black	10	70	0.18	6
14808-012	black	12	70	0.18	6



CÂRLIGE POWER FEEDER SAMURAI

CÂRLIG ARGINTIU | LUNGIME 85CM

Art.-Nr.	Culoare	Mărime cârlig	Lungime montură cm	Ø Fir mm	Conține buc.
14806-002	silver	2	85	0.25	10
14806-004	silver	4	85	0.23	10
14806-006	silver	6	85	0.20	10
14806-008	silver	8	85	0.20	10
14806-010	silver	10	85	0.18	10



CÂRLIGE PĂSTRĂV SAMURAI

CÂRLIG ARGINTIU | LUNGIME 60CM

Art.-Nr.	Culoare	Mărime cârlig	Lungime montură cm	Ø Fir mm	Conține buc.
14800-002	silver	2	60	0.25	10
14800-004	silver	4	60	0.25	10
14800-006	silver	6	60	0.23	10
14800-008	silver	8	60	0.20	10
14800-010	silver	10	60	0.18	10



CÂRLIGE PĂSTRĂV SAMURAI

CÂRLIG ARGINTIU | LUNGIME 120CM

Art.-Nr.	Culoare	Mărime cârlig	Lungime montură cm	Ø Fir mm	Conține buc.
14801-002	silver	2	120	0.25	10
14801-004	silver	4	120	0.25	10
14801-006	silver	6	120	0.23	10
14801-008	silver	8	120	0.20	10
14801-010	silver	10	120	0.18	10



CÂRLIGE PĂSTRĂV SBIROLINO SAMURAI

CÂRLIG ROȘU | LUNGIME 280CM

Art.-Nr.	Culoare	Mărime cârlig	Lungime montură cm	Ø Fir mm	Conține buc.
14802-002	red	2	280	0.23	10
14802-004	red	4	280	0.23	10
14802-006	red	6	280	0.20	10
14802-008	red	8	280	0.18	10
14802-010	red	10	280	0.18	10



CÂRLIGE MAGGOT SAMURAI

CÂRLIG ARGINTIU | LUNGIME 50CM

Art.-Nr.	Culoare	Mărime cârlig	Lungime montură cm	Ø Fir mm	Conține buc.
14814-010	silver	10	50	0.16	10
14814-012	silver	12	50	0.14	10
14814-014	silver	14	50	0.12	10
14814-016	silver	16	50	0.10	10
14814-018	silver	18	50	0.08	10



CÂRLIGE SAMURAI CARP

CÂRLIG NEGRU | LUNGIME 70CM

Art.-Nr.	Culoare	Mărime cârlig	Lungime montură cm	Ø Fir mm	Conține buc.
14803-002	black	2	70	0.30	10
14803-004	black	4	70	0.28	10
14803-006	black	6	70	0.23	10
14803-008	black	8	70	0.23	10



CÂRLIGE SWEET CORN SAMURAI

CÂRLIG AURIU | LUNGIME 70CM

Art.-Nr.	Culoare	Mărime cârlig	Lungime montură cm	Ø Fir mm	Conține buc.
14804-001	gold	1	70	0.35	10
14804-002	gold	2	70	0.30	10
14804-004	gold	4	70	0.28	10
14804-006	gold	6	70	0.23	10
14804-008	gold	8	70	0.23	10
14804-010	gold	10	70	0.20	10



CÂRLIGE ROACH SAMURAI

CÂRLIG ROȘU | LUNGIME 60CM

Art.-Nr.	Culoare	Mărime cârlig	Lungime montură cm	Ø Fir mm	Conține buc.
14813-008	red	8	60	0.18	10
14813-010	red	10	60	0.16	10
14813-012	red	12	60	0.14	10
14813-014	red	14	60	0.12	10
14813-016	red	16	60	0.10	10



CÂRLIGE VIERME SAMURAI

CÂRLIG ROȘU | LUNGIME 60CM

Art.-Nr.	Culoare	Mărime cârlig	Lungime montură cm	Ø Fir mm	Conține buc.
14809-001	red	1	60	0.35	10
14809-002	red	2	60	0.33	10
14809-004	red	4	60	0.30	10
14809-006	red	6	60	0.30	10
14809-008	red	8	60	0.25	10
14809-010	red	10	60	0.25	10



CÂRLIGE ȘALĂU SAMURAI

CÂRLIG ARGINTIU | LUNGIME 70CM

Art.-Nr.	Culoare	Mărime cârlig	Lungime montură cm	Ø Fir mm	Conține buc.
14812-100	silver	1/0	70	0.35	10
14812-001	silver	1	70	0.30	10
14812-002	silver	2	70	0.25	10
14812-004	silver	4	70	0.25	10

TOOLS & ECHIPAMENTE

DAIWA ROLL-UP MEASURING TAPE & UNHOOKING MAT

MATERIAL UNHOOKING | CU BANDĂ PENTRU MĂSURAT

Aceast material poate fi rulat și depozitat ușor în geanta. Materialul este nepretențios și ușor de curățat. Pad-ul pentru genunchi protejează zona de murdărie și umiditate. Geanta de transport poate fi atașată la geanta de pescuit prin intermediul cârligului și a dispozitivului de fixare cu buclă pentru o depozitare convenabilă.

Material: polyester



DAIWA TAPELINE

MĂSURĂTOARE

Ruletă cu buton de blocare, marcaj în centimetri și inci. Lungime: 150cm/60 inch. Acoperit cu material impermeabil în design fibră de carbon.

Material: PVC

Art.-Nr.	Lung.scală cm	Lung.scală inch	Conține buc.
15809-000	150	60	1



DAIWA TOWEL

PROSOP | CU CUREA VELCRO

Acest prosop mic dar util, poate fi ușor atașat la curea sau la pantaloni printr-o clemă-buclă. Perfect pentru ștergerea mâinilor ude sau murdare. Se curăță la mașina de spălat.

Material: polyester



Art.-Nr.	Lung.scală cm	Conține buc.
15809-811	100	1

Art.-Nr.	Mărime cm	Conține buc.
15803-060	28x20	1

DAIWA MINI SPLITRING PLIERS



Perfect pentru inele despicate mici și mijlocii. Mai ales atunci când este vorba de voblere mici și oscilante de 30mm - 50mm, cleștii normali pentru inele despicate sunt prea mari. Acest model DAIWA dispune de fălci foarte fine, care permit deschiderea inelelor mici, fără a le deteriora.

Art.-Nr.	Lungime cm	Conține buc.
16510-100	12.7	1

DAIWA LANYARD

ȘNUR | CU BANDĂ PENTRU MĂSURAT



Datorită acestei benzi gradate aveți de fiecare dată un sistem de măsurare.

Material: polyester

Art.-Nr.	Lung.scală cm	Conține buc.
15803-001	100	1

DAIWA D'BRAID SCISSORS

FOARFECI | PENTRU TEXTILE ȘI FIRE MONOFILAMENT



Foarfece premium, care taie perfect leaderii mono, precum și textile subțiri. Raport excelent preț-performanță.

Art.-Nr.	Lungime cm	Conține buc.
15803-070	11.0	1

DAIWA D'LINE CLIPPER

CLIP FIR | PENTRU MONOFILAMENTE



Tăietor ghilotină din oțel inoxidabil pentru leaderii mono etc.

Art.-Nr.	Lungime cm	Conține buc.
15803-080	6.0	1

DAIWA DIGITAL T-BAR SCALE

NEW

CÂNTAR DIGITAL | INTERVAL DE CÂNTĂRIRE PÂNĂ LA 50KG

Cântar premium foarte precis. Scala de până la 50kg – poate fi setată din lbs în kg. Suportul T-bar este foarte comod și oferă o manevrare ușoară chiar și în sarcini grele. Ochetul superior poate fi prins pe un trepied. Cu termometru integrat și funcție de memorie.



Art.-Nr.	Gama de greutateți (max.) kg	Conține buc.
18860-251	50	1

DAIWA LURE & STINGER BOX

CUTIE NĂLUCI MINI | CU DOUĂ FEȚE | CU ETANȘARE DIN SILICON

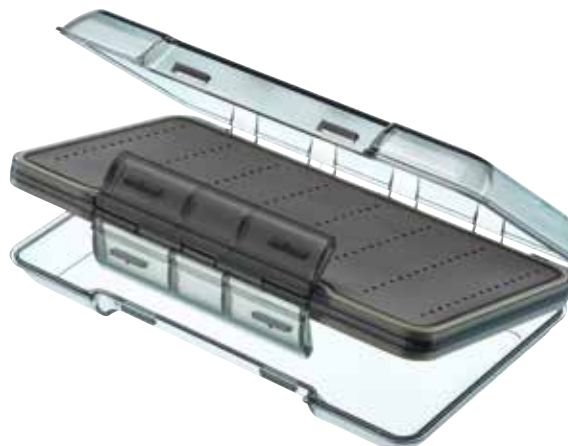

În interiorul acestei cutii mici cu despărțitoare EVA, se pot depozita convenabil năluci, precum mini-oscilante și voblere, etc. Datorită capacului sigilat cu silicon, piesele mici rămân în siguranță și uscate chiar și pe timp de ploaie.

Art.-Nr.	Mărime cm	Conține buc.
15809-805	19x11x4	1

DAIWA LURE & FLY BOX

CUTIE NĂLUCI MINI | O PARTE | CU ETANȘARE DIN SILICON



În interiorul acestei cutii mici, cu depărțitoare EVA, pot fi depozitate convenabil muște, streamere, precum și mini-oscilante și voblere mici. Datorită capacului sigilat cu silicon, piesele mici rămân în siguranță și uscate chiar și în timpul ploii.

Art.-Nr.	Mărime cm	Conține buc.
15809-810	15.5x8x2.5	1

DAIWA MAGNETIC HOOK BOX

CUTIE CÂRLIGE | O PARTE | CU FUNDUL CUTIEI MAGNETIC



Această cutie mică este perfect potrivită pentru depozitarea de vârteje, cârlige etc. Magnetul din partea inferioară previne pierderea nedorită a pieselor mici. Capacul etanșat cu silicon previne intruziunea ploii și a apei.

Art.-Nr.	Mărime cm	Conține buc.
15809-815	13.5x9.5x1.5	1



BAGS & BOXES 2024

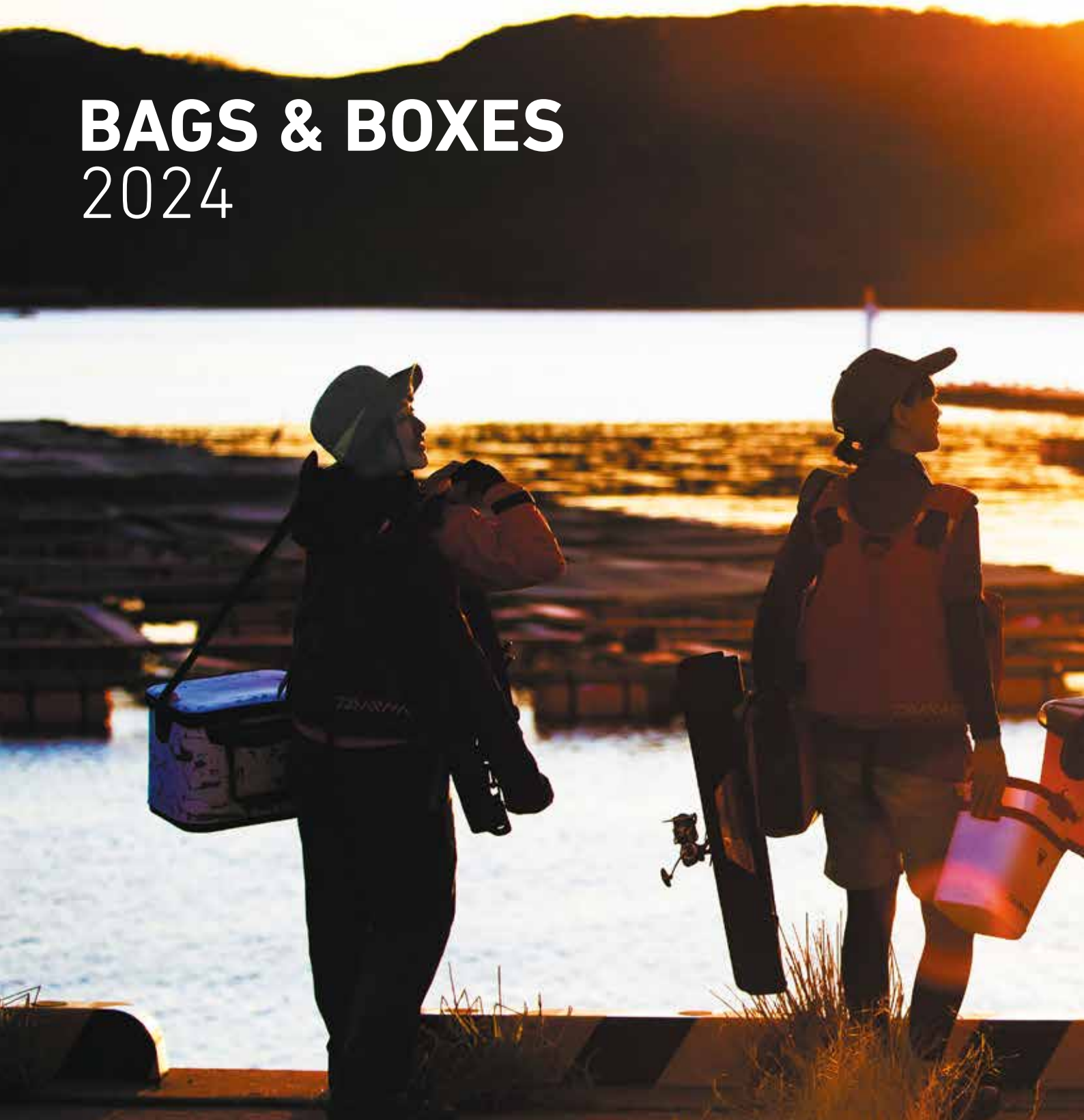



GENȚI & ACCESORII

DAIWA NEOPRENE ROD STRAP SET

SET CURELE LANSETĂ | CU FANTĂ DE GHIDARE

Curea premium pentru fixarea lansetelor, realizată din material neopren extrem de flexibil. Slotul curelei poate fi tras cu ușurință peste un ghidaj al lansetei - astfel, cureaua este asigurată împotriva alunecării. Mai ales pentru lansete de spin, match și feeder.

Material: 90% neoprene, 10% nylon



Art.-Nr.	Mărime	Set conținut buc.
15803-050	M	2

DAIWA NEOPRENE ROD BELT SET

SET CURELE LANSETĂ | CU CAPAC PROTECȚIE

Set de curele premium, cu capac de protecție pentru vârf, dedicate protejării lansetelor la transport. Ideale pentru transportul lansetelor premium.

Material: neoprene



Art.-Nr.	Set conținut buc.
15801-000	2

DAIWA NEOPRENE REEL COVER

Husă de neoprene premium pentru mulinetele de spinning, disponibile în trei dimensiuni, precum și pentru mulinetele de baitcasting. Datorită designului, husa poate fi folosită și cu mulineta montată pe lansetă - perfect pentru un transport sigur în timpul călătoriilor lungi cu mașina.

Material: 90% neoprene, 10% nylon



DAIWA NEOPRENE REEL COVER

HUSĂ PROTECȚIE MULINETĂ | PENTRU MULINETE SPINNING

Mărimea S se potrivește pentru mărimile mulinetei de până la # 2500

Mărimea M este potrivită pentru mulinete de la dimensiunea # 2500 la dimensiunea # 4000

Mărimea L acoperă gama de mărimi de la # 4500 la # 8000

DAIWA NEOPRENE REEL COVER

HUSĂ PROTECȚIE MULINETĂ | PENTRU MULINETE BAITCASTING

Modelul 15802-025 este destinat mulinetelor de baitcasting.

Art.-Nr.	Mărime cm	Versiune	Conține buc.
15802-025	12x12.5	pentru mulinete baitcast	1

Art.-Nr.	Mărime	Mărime cm	Versiune	Conține buc.
15802-010	S	17x15	pentru mulinete până la măr. 2500	1
15802-015	M	19x16	pentru mulinete măr. 2500-4000	1
15802-020	L	23.5x18	pentru mulinete măr. 4500-8000	1

DAIWA RIG POUCH

GEANTĂ MONTURI & LEADER

Pentru leader-ii și forface, strune pentru pescuitul de surf.
Cu 10 buzunare detașabil.

Material: PVC



Art.-Nr.	Mărime cm
15800-001	17x16x5



DAIWA FIGHTING BELT

HAM

Harnașament Daiwa potrivit pentru pescuitul maritim și pescuitul pentru somn.
Datorită construcției pot fi utilizate toate tipurile de lansetetije. Greutate foarte mică și
cu cerințele minime de depozitare - perfect pentru călătorii.

Material: Ham PVC; Geantă transport nylon

Art.-Nr.	Mărime cm
15800-005	17x21x7

DAIWA LANDING NET HANDLE

MÂNER MINCIOG | TELESCOPIC | CU SECȚIUNI SCURTE

Mâner de minciog premium, din fibră de carbon cu tronsoane extrem de scurte.
Datorită secțiunilor scurte, acest mâner de minciog poate fi transportat cu ușurință
în geanta de pescuit sau în husa lansetelor. Destul de potrivit pentru căile navigabile
și zonele portuare atunci când suprafața apei este mult mai jos de mal.

Material: fibră carbon

Art.-Nr.	Mâner L cm	Lung.închisă cm	Sect.	Greutate g
11920-360	360	46	10	510
11920-420	420	72	7	530
11920-535	535	72	9	590



DAIWA D-VEC WAVELOCK UMBRELLA

UMBRELĂ PESCUIT | ROTUND | MĂSURA ARCULUI 250CM

Umbrela DAIWA D-VEC cu deschidere 2.5m este extrem de robustă și oferă o protecție
durabilă împotriva ploii, datorită materialului gros și puternic. Toate cusăturile au fost
dublate și laminate. Dacă doriți o umbrelă foarte puternică și sigură, noua umbrelă
DAIWA Wavelock este alegerea perfectă.

Material: Husă umbrelă polyester



Art.-Nr.	Mărime cm
18801-250	250



DAIWA EVA BAG

Aceste multifuncționale DAIWA sunt destinate transportului sigur și uscat al bunurilor și accesoriilor mici, precum și a hainelor, pantofilor etc. În plus, vă puteți transporta cu ușurință captura cu aceste geți! Materialul este 100% impermeabil și gețile pot fi pliate în mod convenabil pentru transportul în spațiu redus. Materialul anti-miros poate fi curățat cu ușurință.

Material: Sac EVA

ÎNCĂRCĂTOR
MULTIPLU |
PLIABIL | MĂRIME M



Art.-Nr.	Mărime	Mărime cm
15809-125	M	36x25x23

ÎNCĂRCĂTOR
MULTIPLU |
PLIABIL | MĂRIME L



Art.-Nr.	Mărime	Mărime cm
15809-145	L	45x29x28

DAIWA EVA BAITFISH BUCKET

GĂLEATĂ PENTRU MOMEALĂ VIE | PLIABIL |
CU INSERȚIE DE PLASĂ



Bacul pliabil din EVA de la DAIWA convinge cu detalii elaborate. Plasa poate fi scoasă cu ușurință din compartimentul principal și introdusă în apă. Datorită ochiurilor de plasă, momelile vii primesc constant apă proaspătă. Bacul are un mic buzunar exterior pentru a găzdui o pompă de aerare.

Poate fi pliat convenabil pentru un transport facil.

Livrat cu cablu de 8 m.

Material: Găleată EVA

Art.-Nr.	Mărime cm
15809-110	36x30

DAIWA EVA BUCKET

GĂLEATĂ APĂ | PLIABIL

Această găleată de pescuit pliabilă, mică și inteligentă permite accesul facil la apă. Sfoara lungă este prevăzută cu dopuri speciale, care împiedică alunecarea degetelor. Capătul superior al cablului este prevăzută cu un plumb mic, care garantează scufundarea găleții în apă.

Material: Găleată EVA



DAIWA EVA BUCKET

GĂLEATĂ PESCUIT | PLIABIL | MĂRIME L

Această găleată pliabilă impermeabilă de la DAIWA poate fi utilizată în mai multe scopuri. Perfect pentru amestecarea groundbait sau păstrarea apei, pentru păstrarea uscată a consumabilelor sau chiar ca coș pentru firele de fly atunci când pescuiești cu streamere la știucă.

Material: Găleată EVA

Art.-Nr.	Mărime	Mărime cm
15809-115	L	36x22

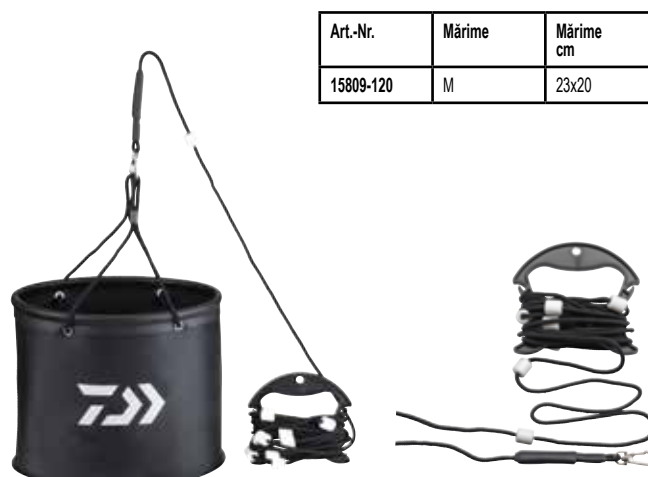

Art.-Nr.	Mărime	Mărime cm
15809-120	M	23x20

DAIWA ROD BELT

CENTURĂ TRANSPORT | PENTRU 1 LANSETĂ ECHIPATĂ

Utilă și un preț excelent, centură de transport cu cureaua de umăr pentru lansete din 2 bucăți. Lanseta poate fi înfășurată cu ușurință în husa de neopren, în scurt timp, prin urmare, se poate evita frecarea între cele două tronsoane - perfect pentru lansetele premium. Pe apă, centura poate fi pliată foarte strâns și, prin urmare, încapă ușor în orice bagaj.

Material: Sac 90% neoprene, 10% nylon



Art.-Nr.	Lungime cm
15809-010	78.0



DAIWA 1 ROD BAG

HUSĂ LANSETE HARD CASE | PENTRU 1 LANSETĂ ECHIPATĂ

Acest case cu aspect de fibră de carbon țesută este optimă pentru lansetele premium. Datorită carcasei semi-solide, ambele lansete și mulinetele lor sunt protejate optim împotriva accidentelor în timpul transportului.

Un mic buzunar lateral cu dispozitiv de fixare cu cârlig și buclă, oferă spațiu pentru un minciog etc.

Cureaua de umăr cu căptușeală foarte densă oferă un confort optim la distanțe lungi. În funcție de lungime, acest case este potrivit pentru lansete de spin de la 2.40m la 3.00m.

Material: Sac polypropylenă



Art.-Nr.	Lungime cm	Versiune
15809-325	145	pentru 1 lansetă până la 2.70m
15809-345	157	pentru 1 lansetă până la 3.00m

ROD STRAP SET

NEW

SET CURELE LANSETĂ

Curele de fixare clasice, robuste pentru lansete, cu cârlig și buclă – ușor de utilizat. Se potrivesc pentru toate lansetele, putând rămâne pe mânerul lansetei în timpul pescuitului.

Material: Velcro

Art.-Nr.	Mărime cm	Set conținut buc.
15803-200	23x2	2





DAIWA ROD CASE

În funcție de model, acest husă semi-solidă oferă spațiu pentru două-trei lansete montate.

Carcasa exterioră absoarbe șocurile și vă protejează optim lanselele împotriva accidentelor la transport.

Cureaua largă pentru umăr oferă un confort optim pe distanțe lungi.

Material: Sac polyester, acoperire PVC



DAIWA 2 ROD CASE

HUSĂ SEMI-RIGIDĂ LANSETĂ | PENTRU 2 LANSETE ECHIPATE

Art.-Nr.	Lungime cm	Versiune
15801-225	128	pentru 2 lansele până la 2.40m
15801-245	145	pentru 2 lansele până la 2.70m

DAIWA 3 ROD CASE

HUSĂ SEMI-RIGIDĂ LANSETĂ | PENTRU 3 LANSETE ECHIPATE

Art.-Nr.	Lungime cm	Versiune
15801-325	128	pentru 3 lansele până la 2.40m
15801-345	145	pentru 3 lansele până la 2.70m

DAIWA EXTENSION 1 ROD BAG

HUSĂ LANSETE HARD CASE | PENTRU 1 LANSETĂ ECHIPATĂ

Husă ușoară, semidură, cu fibră optică de carbon și fund solid. Prin designul special, husa poate fi folosită pentru lansele echipate de la 2.10m până la 3.10m lungime. Secțiunea superioară poate fi adaptată la lungime prin dispozitiv de fixare cu cârlig și buclă.

Material: Sac PVC; Dublură interioară polyester

Art.-Nr.	Mărime cm	Versiune
15808-310	130x19x10	pentru 1 lansetă 7-10ft



DAIWA D-VEC GLOBAL TRAVEL WHEEL BAG

NEW

GEANTĂ TRANSPORT

Geantă de voiaj premium, mare și robustă, cu 2 compartimente largi. În compartimentul inferior, intră ușurință lansete travel, mulinete, năluci etc. Datorită ranforsărilor laterale și căptușelii groase în partea de sus, echipamentul este perfect protejat. În compartimentul superior intră îmbrăcămintea, cizmele etc.

Roțile mari și mânerul extensibil robust asigură un transport ușor al genții chiar și pe terenuri denivelate. Două curele pot fi fixate în jurul geanții asigurând o fixare sigură, protejând fermoarul la sarcini mari. Fermoarele foarte mari sunt din material ABS și nu se corodează – în plus, ambele compartimente principale pot fi incuiate.

Datorită lungimii de 98cm, pot fi transportate chiar lansete travel (de exemplu, lansete Popper de 8.6' din 3 sec.), prea mari pentru majoritatea celorlalte genți – ideal pentru călătorii de pescuit în Norvegia și în zone cu apă caldă.

Material: polyester



Art.-Nr.	Mărime cm
15808-000	98x40x46



D-BOX

DAIWA TACKLE SYSTEM

D-BOX TACKLE SYSTEM

Cu sistemul D-Box Tackle, DAIWA oferă o gamă largă de cutii robuste premium, de diferite dimensiuni, potrivite pentru năluci și alte accesorii. Datorită capacului complet etanș și a clemelor de fixare pe toate cele patru laturi, conținutul este protejat împotriva apei.

Toate cutiile sunt fabricate din plastic reciclat.



D-BOX SS TACKLE SYSTEM

NEW

CUTIE NĂLUCI | SMALL SHALLOW | CU ETANȘARE DIN SILICON



Art.-Nr.	Model	Dimensiuni in afară cm	Greutate g
14310-000	SS	21.7x16.4x3.3	240

D-BOX SR TACKLE SYSTEM

NEW

CUTIE NĂLUCI | SMALL REGULAR | CU ETANȘARE DIN SILICON



Art.-Nr.	Model	Dimensiuni in afară cm	Greutate g
14310-005	SR	21.7x16.4x4.8	225

D-BOX SD TACKLE SYSTEM

NEW

CUTIE NĂLUCI | SMALL DEEP | CU ETANȘARE DIN SILICON



Art.-Nr.	Model	Dimensiuni in afară cm	Greutate g
14310-010	SD	21.7x16.4x9.0	375

D-BOX MR TACKLE SYSTEM

NEW

CUTIE NĂLUCI | MEDIUM REGULAR | CU ETANȘARE DIN SILICON



Art.-Nr.	Model	Dimensiuni in afară cm	Greutate g
14311-005	MR	26.7x16.7x4.8	260

D-BOX MS TACKLE SYSTEM

NEW

CUTIE NĂLUCI | MEDIUM SHALLOW | CU ETANȘARE DIN SILICON



Art.-Nr.	Model	Dimensiuni in afară cm	Greutate g
14311-000	MS	26.7x16.7x3.3	275

D-BOX MD TACKLE SYSTEM

NEW

CUTIE NĂLUCI | MEDIUM DEEP | CU ETANȘARE DIN SILICON



Art.-Nr.	Model	Dimensiuni in afară cm	Greutate g
14311-010	MD	26.7x16.7x9.0	510





D-BOX LS TACKLE SYSTEM

NEW

CUTIE NĂLUCI | LARGE SHALLOW |
CU ETANȘARE DIN SILICON



Art.-Nr.	Model	Dimensiuni in afară cm	Greutate g
14312-000	LS	34.4x21.5x3.3	465

D-BOX LR TACKLE SYSTEM

NEW

CUTIE NĂLUCI | LARGE REGULAR |
CU ETANȘARE DIN SILICON



Art.-Nr.	Model	Dimensiuni in afară cm	Greutate g
14312-005	LR	34.4x21.5x4.8	416

D-BOX LSU TACKLE SYSTEM

NEW

CUTIE NĂLUCI | LARGE SHALLOW UNIVERSAL |
CU ETANȘARE DIN SILICON



Art.-Nr.	Model	Dimensiuni in afară cm	Greutate g
14313-000	LSU	34.4x21.5x3.3	741

D-BOX LD TACKLE SYSTEM

NEW

CUTIE NĂLUCI | LARGE DEEP |
CU ETANȘARE DIN SILICON



Art.-Nr.	Model	Dimensiuni in afară cm	Greutate g
14312-010	LD	34.4x21.5x9.0	608

D-BOX SSU TACKLE SYSTEM

NEW

CUTIE NĂLUCI | SMALL SHALLOW UNIVERSAL |
CU ETANȘARE DIN SILICON



Art.-Nr.	Model	Dimensiuni in afară cm	Greutate g
14313-005	SSU	21.7x16.4x3.3	365



14313-005
14313-000

WATERPROOF SEALED UNIT CASE

Cutii premium realizate din material ABS rezistent la șocuri și extrem de robuste. Datorită garniturii de etanșare de pe capac, apa nu poate pătrunde și toate accesoriile din interior sunt protejate împotriva umezelii. Cutiile sunt livrate cu suport magnetic potrivit, care poate fi fixat cu ușurință pentru a proteja și mai mult conținutul – ideal pentru cârlige, vârteje, inele sertizare etc. Bazele cutiilor sunt construite astfel încât să facă posibilă conectarea a două cutii între ele. Disponibil în versiunea plată (verde) și înaltă (roșu). Fabricat în Japonia.



WATERPROOF SEALED UNIT CASE

NEW

3 COMPARTIMENTE | CU FOLIE MAGNETICĂ



Art.-Nr.	Culoare	Mărime cm
14413-300	green smoke	11x6.5x1.3
14413-305	red smoke	11x6.5x1.8

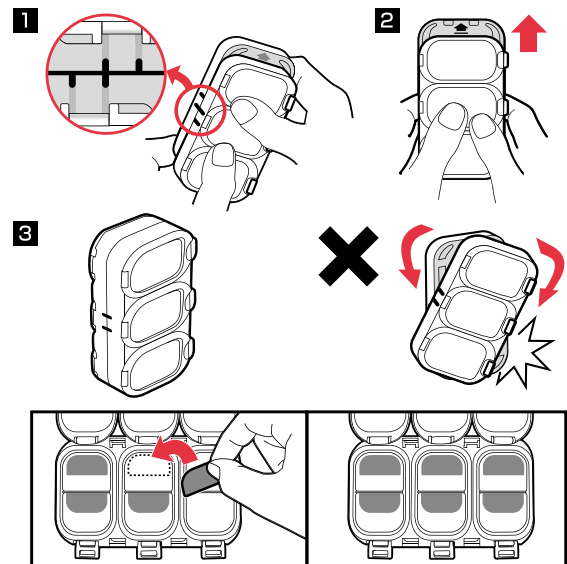

WATERPROOF SEALED UNIT CASE

NEW

6 COMPARTIMENTE | CU FOLIE MAGNETICĂ



Art.-Nr.	Culoare	Mărime cm
14413-600	green smoke	11x6.5x1.3
14413-605	red smoke	11x6.5x1.8

WATERPROOF SEALED UNIT CASE

NEW

9 COMPARTIMENTE | CU FOLIE MAGNETICĂ



Art.-Nr.	Culoare	Mărime cm
14413-900	green smoke	11x6.5x1.3
14413-905	red smoke	11x6.5x1.8



PROGRAM CRAP 2024

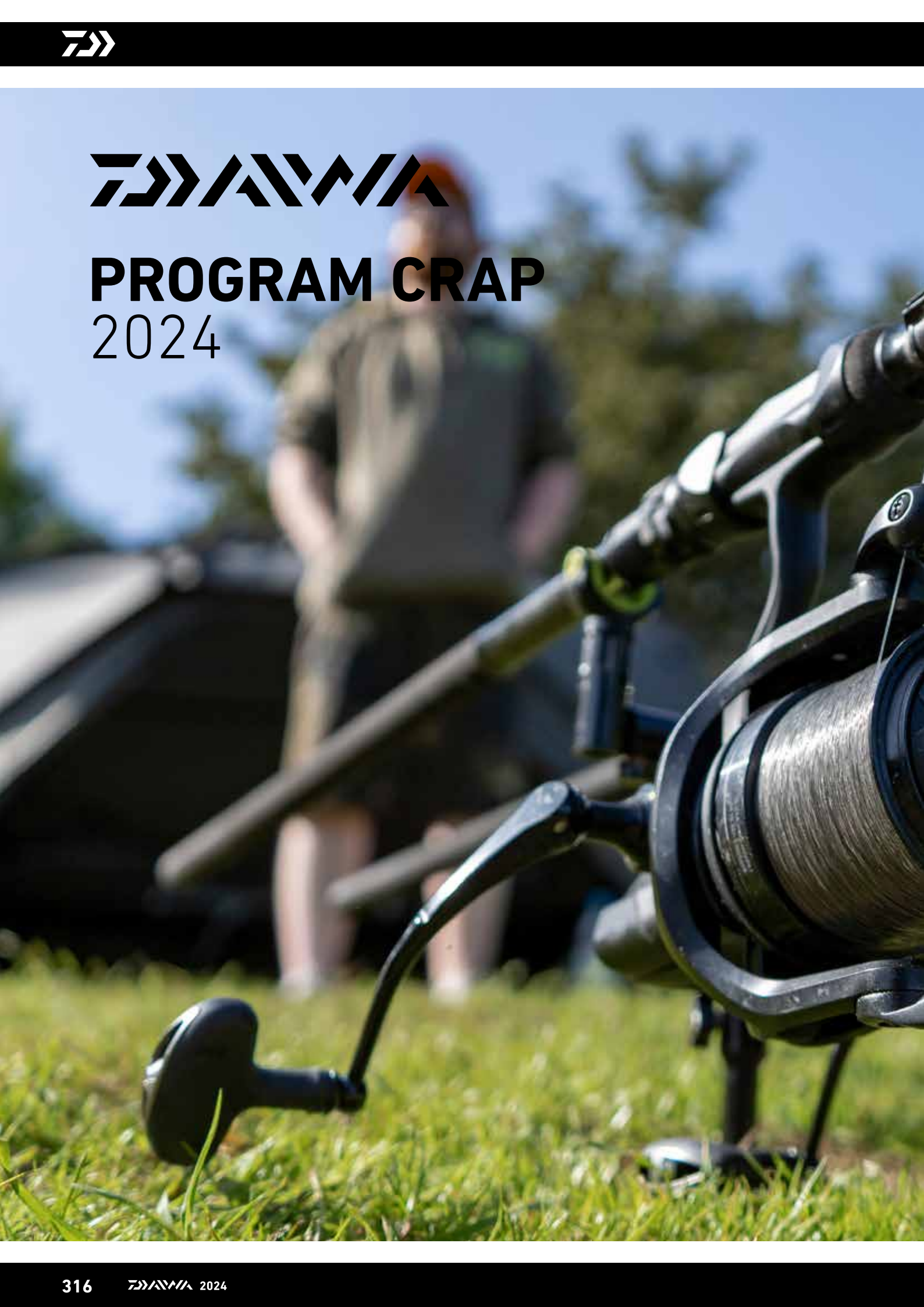





INFINITY SYSTEM GENȚI ȘI ECHIPAMENTE

Această gamă de bagagerie extrem de funcțională a fost proiectată pentru a se potrivi cu nevoile pescarului modern de crap, fie el pentru o partidă scurtă sau de o săptămână. Cu asistența consultanților din întreaga UE, am examinat îndeaproape ce echipamente transportați, cum pescuiți cu ele, chiar și cum îl depozitați în Bivvy.

La proiectarea genților, am avut în vedere îndeaproape dimensiunile și adâncimile buzunarelor și ce folosesc pescarii pentru a se asigura că sunt complet echipați.

Fiecare geantă și pungă este fie din PVC, fie căptușită termic; toate pot fi șterse și curățate cu ușurință.

Gențile vin, de asemenea, cu mânere duble de transport și cu o curea de umăr detașabilă dacă distanța devine o provocare. Concepute la aceeași înălțime, toate cele trei genți Infinity System pot fi amplasate sub scaunul-pat. De asemenea, au un capacul dur care poate fi folosit ca suprafață de lucru sau a așeza articole la îndemână la pescuit. Fiecare geantă are, de asemenea, o bază din PVC pentru a opri pătrunderea umezelii atunci când este așezată pe pământ.

Noile huse pentru lansete au fost proiectate cu suficient spațiu pentru încărcare și descărcare ușoară a lansetelor echipate. Am oferit suficient spațiu și protecție pentru ca cele mai mari mulinete de crap să se potrivească ușor și în siguranță.

BAGAJERIE INFINITY SYSTEM



Livate fără conținut



Livate fără conținut

INFINITY® SYSTEM LOW LEVEL RUCKSACK

SISTEM GENȚI CRAP | CU RUCSAC

Pentru cei care doresc să apeleze la mai multe locuri de pescuit, rucsacul spațios IS Low Level oferă confort perfect pentru transport - chiar și pe distanțe mari. Rucsacul este conceput pentru a se potrivi cu cele mai populare cutii de accesorii de pe piață, precum și cu toate pungile de depozitare modulare din gama Infinite System. Acest lucru permite pescarului să-și adapteze abordarea pentru a se potrivi cu nevoile individuale în timpul pescuitului. Rucsacul a fost conceput pentru a se potrivi sub cele mai multe scaune-pat existente.

Disponând de o suprafață tare sau de suprafață de lucru încastrată, veți putea așeza articole în siguranță deasupra. Căptușeala interioară din PVC este ușor de curățat, iar baza din PVC ajută la protejerea împotriva umezelii. Rucsacul IS are trei buzunare externe, într-o configurație diferită față de geantă, cu două buzunare laterale lungi și un singur buzunar superior mai mic. Acestea sunt confecționate pentru a se potrivi cu cutii de accesorii și cu micile punguri de accesorii din EVA, buzzer bars etc.

Compartimentul principal este proiectat pentru a păstra patru dintre pungile IS de accesorii medii sau două dintre pungile cooler mari, oferindu-vă un sistem de depozitare complet și flexibil.

Cu cureaua de umăr căptușită și mâner de captușite.

Material: Material exterior polyester (600D); Dublură interioară PVC; Sol PVC

INFINITY® SYSTEM LOW LEVEL CARRYALL

SISTEM GENȚI CRAP

Low Level Carryall este concepută pentru a fi geanta principală de depozitare a tuturor pescarilor de crap. Cele mai populare cutii de accesorii încap perfect și, de asemenea, toate pungile de depozitare modulare din gama IS își găsesc locul potrivit în această geantă spațioasă. Geanta este dotată cu un capac dur încastrat pentru pregătirea monturilor și pentru a menține în siguranță accesorii mici la îndemână. Căptușeala interioară din PVC este ușor de curățat, iar baza din PVC protejează împotriva umezelii de la sol.

Are trei buzunare exterioare pentru cutii de accesorii, pungii accesorii EVA mai mici, suportți, senzori, etc. Compartimentul interior este proiectat pentru a lua patru dintre punguri cu accesorii medii sau două dintre pungile mari cooler. Flexibilitate ideală pentru călătorii de pescuit scurte sau mai lungi.

Cu cureaua de umăr detașabilă și două mâner de căptușite.

Material: Material exterior polyester (600D); Dublură interioară PVC; Sol PVC

- Realizate pentru a se potrivi și a depozita cele mai populare cutii de accesorii și pungii IS
- Capac dur care poate fi utilizat ca suprafață de lucru
- Depozitarea sub cele mai multe fotolii de pat
- Buzunare externe foarte mari pentru cutii de accesorii și bare de sonerie
- Curățare ușoară

- Realizate pentru a se potrivi și a depozita cele mai populare cutii de accesorii și pungii IS
- Blat dur care poate fi utilizat ca suprafață de lucru
- Așezarea sub cele mai multe scaune-pat
- Buzunare extra-largi pentru cutii de accesorii și buzzer bar
- Curățare ușoară

Art.-Nr.	Mărime cm
18850-200	64x39x27

Art.-Nr.	Mărime cm
18850-300	53x50x27



Livrat fără conținut



INFINITY® SYSTEM BREW & OVERNIGHT COOK BAG

GEANTĂ DE DEPOZITARE | ACCESORII PENTRU GĂTIT & CAMPING

Pentru un transport sigur a elementelor esențiale într-o călătorie scurtă, această geantă este perfectă. Capacul semi-dur este perfect ca suprafață de lucru, iar baza din PVC împiedică pătrunderea murdăriei și a umezelii atunci când este așezată pe pământ.

Compartimentul principal este împărțit în trei secțiuni pentru a transporta articole diferite: aragaz, ceainic și recipient pentru gaz. Cele două compartimente interioare de depozitare sunt căptușite cu un material termic ușor de curățat, menținând mâncarea rece și curată. Plasa din interiorul capacului poate păstra un tocător la nevoie. Este livrat cu o geantă interioară din PVC pentru a păstra toate elementele esențiale de gătit - aceasta poate fi păstrată separat de geanta principală pentru a ajuta igiena.

Material: Sac polyester (600D); Sol PVC

- Cu geantă adițională din PVC
- Capac dur ce poate fi utilizat ca suprafață de lucru
- Poate fi depozitat sub cele mai multe scaun-pat existente
- Ușor de curățat

Art.-Nr.	Mărime cm
18850-400	26x26x27

SET GENȚI ACCESORII INFINITY® SYSTEM EVA

SET GENȚI ACCESORII | MĂRIME S

Este compusă dintr-o geantă mică EVA și două geți mini EVA, care sunt ideale pentru utilizare depozitarea accesoriilor, plumb, etc. Toate au capace clare pentru o identificare rapidă a echipamentelor.

Ambele geți EVA sunt concepute pentru a se încadra în buzunarele geții IS Low Level Carryall și IS Rucksack.

Material: Sac EVA

- Trei geți EVA separate
- Ideal pentru articole mici
- Material EVA impermeabil
- Realizate pentru a se potrivi cu gețile IS mari

Art.-Nr.	Mărime cm	Set conținut buc.
18850-010	15x10x8	3



INFINITY® SYSTEM ACCESSORY POUCH

GEANTĂ ECHIPAMENT | MĂRIME M

Mărimea medie este perfectă pentru a spăstra cele mai multe accesorii, cum ar fi indicatoare, markere, etc.

Toate gențile de accesorii sunt concepute pentru a fi utilizate cu rucsacul IS și geanta IS Low Level. Dimensiunea sa este aceeași cu cea mai vândută cutie de accesorii și poate fi utilizată împreună cu aceasta pentru a face parte din sistem. De asemenea, este căptușită cu PVC, astfel încât să poată fi curățată cu ușurință.

Material: Sac polyester (600D); Dublură interioară PVC

- Realizate pentru a fi utilizate cu alte genți IS
- Patru genți se vor încapa în IS Carryall sau IS Rucksack
- Perfectă în combinație cu gențile IS EVA
- Căptușeală din PVC

Art.-Nr.	Mărime	Mărime cm
18850-050	M	25x20x10



INFINITY® EVA COOL BAG

GEANTĂ ACCESORII & MOMELI

Cool Bag are dimensiunea similară cu EVA Tackle Container, dar are un perete izolator pe laterale, pentru păstrarea momelilor naturale reci, a alimentelor etc. Interiorul poate fi curățat cu ușurință. Capacul rigid este folosit ca masă sau suport pentru rigging etc.

Material: Sac EVA

Art.-Nr.	Mărime cm	Greutate g	Conține buc.
18885-005	42x32x26	1360	1



Livariate fără conținut

INFINITY® SYSTEM ACCESSORY & COOL POUCH

GEANTĂ ACCESORII & MOMELI | CU IZOLAȚIE TERMICĂ | MĂRIME L

Geanta mare IS are același profil ca modelul mediu, doar că are o înălțime dublă și este căptușită cu o folie termică, ceea ce o face perfectă pentru a transporta alimente sau momeală (până la 5kg boilies). În compartimentul principal al Rucksack sau al genții Low Level, vă puteți încadra într-un număr de maxim doi saci mari de accesorii. Astfel, vă puteți pregăti pentru excursia de pescuit planificată și puteți folosi spațiul de depozitare perfect.

Material: Sac polyester (600D)

- Realizată pentru a fi utilizată cu alte genți IS
- Căptușeală termică
- Curățare ușoară

Art.-Nr.	Mărime	Mărime cm
18850-100	L	25x20x21



INFINITY® EVA TACKLE MANAGER

GEANTĂ CRAP

Container mare, rezistent la apă, din material EVA foarte gros de 2mm. Capacul robust și rigid poate fi folosit ca masă de rigg. Buzunarele interioare, realizate din material EVA rigid, fixate cu clemă de cadru, oferă spațiu pentru echipament, monturi, plumbi etc. datorită separatoarelor. Are suficient spațiu în partea de jos pentru a păstra în siguranță senzorii etc.

Material: Sac EVA

Art.-Nr.	Mărime cm	Conține buc.
18885-010	42x32x26	1



INFINITY® SYSTEM ROD BAG

Husele pentru lansete din seria Infiite System au fost proiectate cu spațiu suficient pentru depozitarea facil[a lansetelor. Am acordat destul spațiu și protecție pentru ca cele mai mari mulinete de crap să fie introduse ușor și în siguranță.

INFINITY® SYSTEM 3 ROD BAG

SUPPORT LANSETĂ CRAP | PENTRU 3 LANSETE ECHIPATE



Această husă pentru lansete a fost proiectată pentru a transporta și păstra trei lansete echipate în siguranță - în ceea ce privește modelul pentru 10ft., 12ft. sau 13ft. Husa are două separatoare interne și oferă suficient spațiu pentru a proteja lansele una de cealaltă atunci când sunt transportate. Fiecare husă are două buzunare deschise cu curele de fixare deasupra pentru a permite transportarea a două lansete suplimentare. De asemenea, dispune de un buzunar pe partea din spate pentru a fixa suportii suplimentari, minciogul și mânerul. Cu cureaua de umăr detașabilă și mâner de transport.

Material: Sac polyester (600D)

- Pentru 3 lansete echipate
- Buzunar suplimentar
- Cureaua detașabilă

Art.-Nr.	Mărime cm	Versiune
18851-010	170x25x12	pentru 3 lansete 10ft
18851-012	200x25x12	pentru 3 lansete 12ft
18851-013	215x25x12	pentru 3 lansete 13ft



INFINITY® SYSTEM MULTI LENGTH 1 ROD BAG

SUPPORT LANSETĂ CRAP | PENTRU 1 LANSETĂ ECHIPATĂ

Această husă de lansete inteligentă se potrivește cu lansete de 10ft., 12ft. și 13ft. cu inel de pornire de 50mm. Partea superioară a manșonului poate fi reglată pentru a se potrivi cu lungimea lansetei. Poate fi utilizată pentru a adăuga huse suplimentare la husa pentru trei lansete IS, adăugând lansete suplimentare în set, dacă este nevoie.

Material: Sac polyester (600D)

- Realizate pentru a se potrivi cu lansete de 10ft., 12ft. și 13ft. cu inel de pornire de 50mm
- Căptușit perfect pentru o protecție optimă
- Construcție din două părți

Art.-Nr.	Mărime cm	Versiune
18851-050	200x22x12	pentru lansete 10-13ft

CONCEPT EXTENSION

Cu popularitatea în creștere a lansetelor extensibile de 9" și 10" pentru crap, DAIWA a evidențiat gama de lansete și bagajerie cu „EXTENSIUNEA” din codul produsului. Avantajul principal este transportul și lungimea de depozitare mult mai scurtă.



INFINITY® SYSTEM EXTENSION 3 ROD BAG

SUPPORT LANSETĂ CRAP | PENTRU 3 LANSETE ECHIPATE

Noua husă IS Extension a fost proiectată pentru a transporta în siguranță trei lansete Extension Carp. Husa are două separatoare interne și oferă suficient spațiu pentru a proteja lansetele una de cealaltă în timpul transportului. De asemenea, oferă opțiunea de a monta două huse exterioare suplimentare. De asemenea, dispune de un buzunar pe partea din spate a husei pentru a fixa suportii suplimentari, minciogul și mânerul. Cu cureaua de umăr detașabilă și mânere de transport.

Material: Sac polyester (600D)

- Pentru 3 lansete de 9ft. sau 10ft. Extension carp rods
- Buzunar exterior
- Cureaua detașabilă

Art.-Nr.	Mărime cm	Versiune
18851-003	130x25x12	pentru 3 lansete 9-10ft



DAIWA FOLDING UNHOOKING MAT

MATERIAL UNHOOKING | PLIABIL

Conceput pentru economia spațiului de transport, salteaua este realizată integral din PVC, reducând astfel acumularea mirosurilor. Salteaua are de asemenea un buzunar încorporat, unde se pot păstra de ex. prduse pentru îngrijirea crapului, clești etc. De asemenea, are un material încorporat în pentru a vă proteja genunchii de apă și murdărie.

Material: PVC

Art.-Nr.	Mărime cm
18860-020	127x72x27



DAIWA FLOATING WEIGH SLING

CUREA DE CÂNTĂRIT | PLUTITOR

Fabricat dintr-o combinație de plasă și material din poliester, acesta a inclus suporti flotabili de-a lungul tijelor, astfel încât peștele să poată fi eliberat în siguranță. Benzile reflectorizante ajută la identificarea sacului în întuneric. Este completat cu un cablu armat și un fir cu șurub de alamă pentru a-l înșuruba pe un suport.

Material: polyester

Art.-Nr.	Mărime cm
18860-010	136x40x42



DAIWA CARP FLOATING UNHOOKING MAT

MATERIAL UNHOOKING | PLUTITORFLOATING

Saltea mare, rezistentă la apă, plutitoare și căptușită pentru eliberare în apă. Materialul PVC anti-miros poate fi curățat cu ușurință. Salteaua poate fi închisă în partea de sus pentru a preveni incidentele cu peștele. Cu două ochiuri pentru o fixare sigură în partea de jos.

Echiaptă cu mânere lungi pentru transportul optim pe mal.

Material: polyester, acoperire PVC

Art.-Nr.	Mărime cm
18860-025	100x65x22



BLACK WIDOW FREE FLOW FOLDING WEIGH SLING

CUREA DE CÂNTĂRIT | PLUTITOR | PLIABIL

Sling de cântărire pliabil, ce economisește spațiu, cu stâlpi din aluminiu. Materialul plasă asigură un flux de apă rapid și optim și se usucă rapid.

Material: polyester



Art.-Nr.	Mărime cm
18860-011	115x56





INFINITY®



11990-180

11990-185

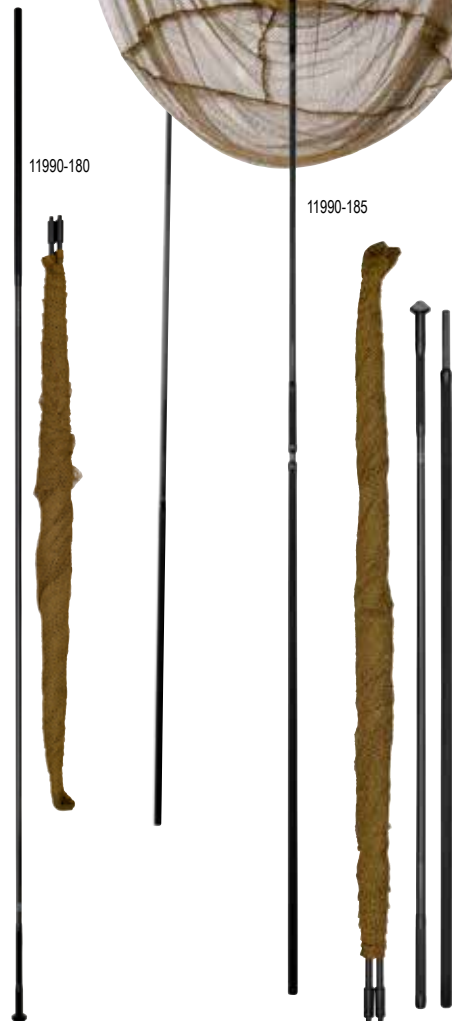

MINCIOG INFINITY CARP

Mincioagele de crap Infinity au mâner foarte subțiri și ușoare din fibră de carbon, cu lungime de 1.80m. Mânerul este finisat cu tub shrink pentru o prindere perfectă. Cu lungimea frame de 105cm și adâncimea de 85cm, capul minciogului cu plasa din material moale, oferă suficient spațiu și pentru capturi de dimensiuni mari.

Echipat cu sistem de blocare din aluminiu prelucrat cnc.

INFINITY® CARP LANDING NET

MINCIOG CRAP | CU MÂNER DINTR-O BUCĂȚĂ

Art.-Nr.	Lungime cm	Lung.închisă cm	Mărime cm	Adâncime plasă cm	Plasă mm	Sect.
11990-180	180	177	105x105	85	8	1

INFINITY® CARP LANDING NET

MINCIOG CRAP | CU MÂNER DIN DOUĂ BUCĂȚI

Modelul din două secțiuni este perfect pentru aplicația din barcă.

Art.-Nr.	Lungime cm	Lung.închisă cm	Mărime cm	Adâncime plasă cm	Plasă mm	Sect.
11990-185	180	88	105x105	85	8	2

CROSSCAST

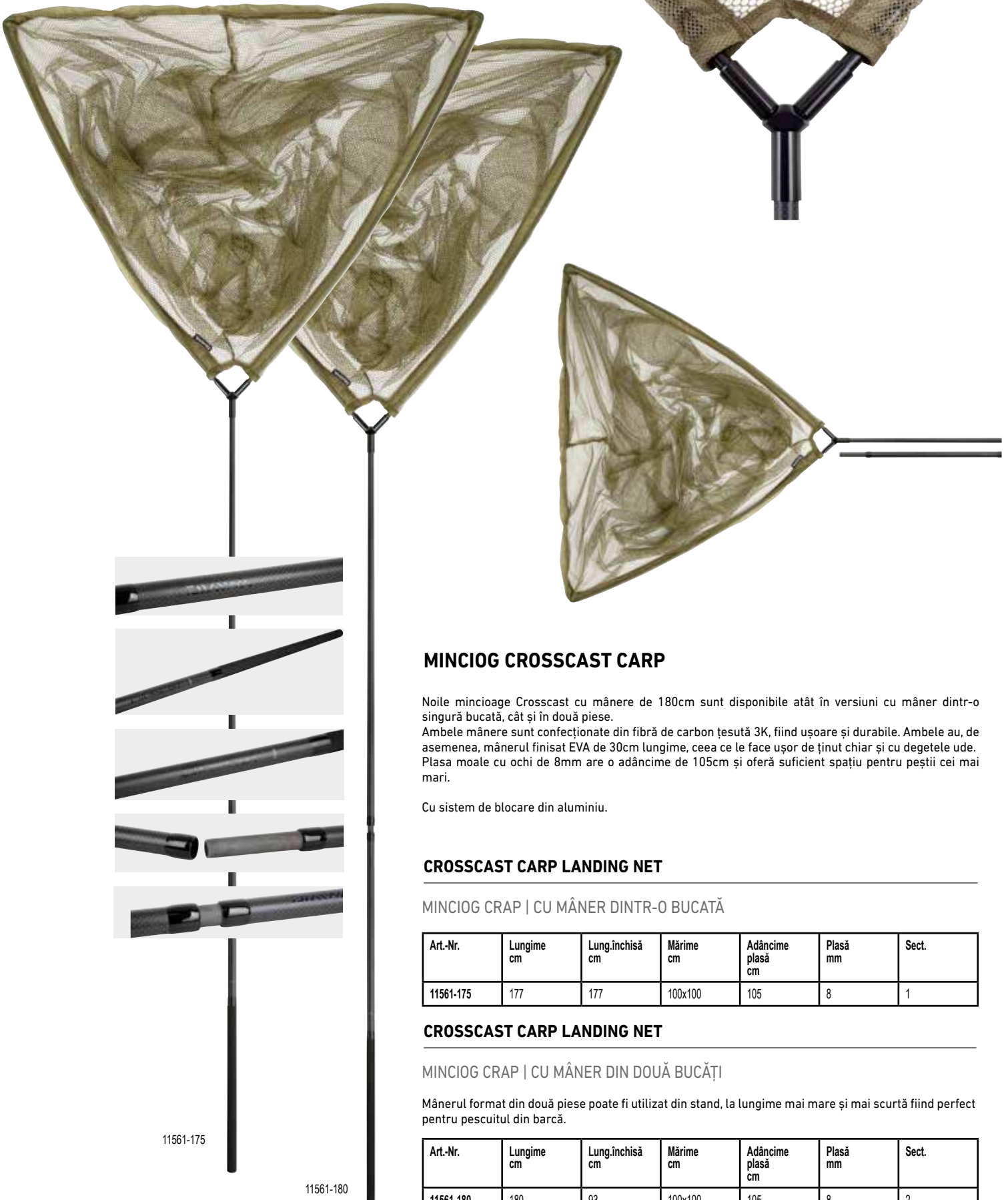

11561-175

11561-180

MINCIOG CROSSCAST CARP

Noile mincioage Crosscast cu mânere de 180cm sunt disponibile atât în versiuni cu mâner dintr-o singură bucată, cât și în două piese. Ambele mânere sunt confecționate din fibră de carbon țesută 3K, fiind ușoare și durabile. Ambele au, de asemenea, mânerul finisat EVA de 30cm lungime, ceea ce le face ușor de ținut chiar și cu degetele ude. Plasa moale cu ochi de 8mm are o adâncime de 105cm și oferă suficient spațiu pentru peștii cei mai mari.

Cu sistem de blocare din aluminiu.

CROSSCAST CARP LANDING NET

MINCIOG CRAP | CU MÂNER DINTR-O BUCĂȚĂ

Art.-Nr.	Lungime cm	Lung.închisă cm	Mărime cm	Adâncime plasă cm	Plasă mm	Sect.
11561-175	177	177	100x100	105	8	1

CROSSCAST CARP LANDING NET

MINCIOG CRAP | CU MÂNER DIN DOUĂ BUCĂȚI

Mânerul format din două piese poate fi utilizat din stand, la lungime mai mare și mai scurtă fiind perfect pentru pescuitul din barcă.

Art.-Nr.	Lungime cm	Lung.închisă cm	Mărime cm	Adâncime plasă cm	Plasă mm	Sect.
11561-180	180	93	100x100	105	8	2

BLACK WIDOW



BLACK WIDOW CARP LANDING NET

Minciogul de crap Black Widow vine în două versiuni - mânerul din 1 bucată din fibră de carbon, cu 1.80m este perfect potrivit pentru utilizarea din stand. Versiunea telescopică de 180cm poate fi transportată cu economie de spațiu și poate fi utilizat atât din stand, cât și din barcă.

Plasa cu ochiuri moi de 8mm are o adâncime de 105cm și oferă suficient spațiu pentru cei mai mari pești.

Cu sistem de fixare din aluminiu.

BLACK WIDOW CARP LANDING NET

MINCIOG CRAP | CU MÂNER DINTR-O BUCATĂ

Art.-Nr.	Lungime cm	Lung.închisă cm	Mărime cm	Adâncime plasă cm	Plasă mm	Sect.
11579-180	182	182	100x100	105	8	1

BLACK WIDOW CARP LANDING NET

MINCIOG CRAP | CU MÂNER TELESCOPIC

Art.-Nr.	Lungime cm	Lung.închisă cm	Mărime cm	Adâncime plasă cm	Plasă mm	Sect.
11579-185	181	105	100x100	105	8	2

11579-180

11579-185

BLACK WIDOW EXTENSION 3 ROD BAG

SUPORT LANSETĂ CRAP | PENTRU 3 LANSETE

Această husă a fost special creată pentru lansetele de crap Extension și păstrează până la trei lansete echipate. Cu separatoare căptușite și curele de fixare cu cârlig și buclă pentru o protecție optimă a lansetelor. Cu buzunar suprapus pentru echipament precum suportți, sac de cântărire etc.

Cu cureaua de umăr căptușită și mânere de transport.

Material: Sac polyester

Art.-Nr.	Mărime cm	Versiune
18705-003	130x35x15	pentru 3 lansete Extension



BLACK WIDOW 3 ROD BAG

SUPORT LANSETĂ CRAP | PENTRU 3 LANSETE

Aceste huse premium, căptușite și foarte robuste pot păstra până la trei lansete echipate. Acceptă și inele de pornire mărimea 50. Cu separatoare căptușite și curea de fixare cu cârlig și buclă pentru protecția optimă a lansetelor. Cu buzunar suprapus pentru accesorii precum suportți, plasă cântărire etc. Fundul din PVC previne pătrunderea umezelii.

Cu cureaua de umăr căptușită și mânere de transport.

Material: Sac polyester

Art.-Nr.	Mărime cm	Versiune
18705-310	170x35x15	pentru 3 lansete 10ft
18705-312	202x35x15	pentru 3 lansete 12ft
18705-313	215x35x15	pentru 3 lansete 13ft



BLACK WIDOW EXTENSION ROD SLEEVE

SUPORT LANSETĂ CRAP | PENTRU 1 LANSETĂ CU EXTENSIE

Husă căptușită pentru o lansetă echipată de 9ft sau 10ft. Protecție optimă în timpul transportului.

Material: Sac polyester

Art.-Nr.	Mărime cm	Versiune
18705-001	135x28x1	pentru 1 lansetă Extension





BLACK WIDOW ROD SLEEVE

HUSĂ LANSETĂ | PENTRU 1 LANSETĂ

Husă căptușită, premium, pentru o lansetă echipată. Primește lansete cu inele de plecare mărimea 50.

Material: Sac polyester

BLACK WIDOW



Art.-Nr.	Mărime cm	Versiune
18705-110	173x28x1	pentru 1 lansetă 10ft
18705-112	202x28x1	pentru 1 lansetă 12ft
18705-113	215x28x1	pentru 1 lansetă 13ft



BLACK WIDOW COOL BAIT BAG

GEANTĂ MOMELI | CU IZOLAȚIE TERMICĂ | MĂRIME L

Acest cooler ușoară este ideală pentru călătoriile scurte. Compartimentul principal este complet izolat și păstrează momeala și mâncarea la temperatura adecvată. Buzunarul mare din față oferă spațiu pentru documente etc.

Echiptată cu curea de umăr și mânere de transport.

Material: Sac polyester

Art.-Nr.	Mărime	Mărime cm
18705-300	L	36x29x24

BLACK WIDOW QUIVER HOLDALL

GEANTĂ QUIVER

Această geantă spațioasă este ideală pentru pescarul mobil. Compartimentul principal oferă spațiu pentru un sistem broly și suporturi lungi sau o umbrelă. lansetele echipate pot fi atașate la exteriorul geții.

Cu două buzunare suplimentare pentru accesorii, cum ar fi suporturi, minciog și sac de cântărire.

Material: Sac polyester

Art.-Nr.	Mărime cm
18705-400	132X32X2

BLACK WIDOW

BLACK WIDOW LOW LEVEL CARRYALL

GEANTĂ CRAP

Această geantă mare multifuncțională oferă mult spațiu de depozitare pentru accesorii, îmbrăcăminte etc. Cu două buzunare mari suprapuse pe ambele părți și un buzunar frontal foarte mare pentru suportți, senzori etc. Partea inferioară din PVC previne pătrunderea umezelii de la sol. Geanta este concepută pentru a fi depozitată cu ușurință sub un patul de crap.

Cu cureaua de umăr captușită și mânere de transport.

Material: Sac polyester

Art.-Nr.	Mărime cm
18705-045	62x40x24



BLACK WIDOW COMPACT TACKLE BAG

GEANTĂ CRAP | COMPACT

Această geantă compactă este perfectă pentru excursii scurte de pescuit, când nu este nevoie de mult echipament. Buzunarul mare din față oferă spațiu pentru o cutie mare de echipamente. Fundul din PVC previne pătrunderea umezelii de la sol. Ambele buzunare laterale sunt potrivite pentru senzori și accesorii suplimentare.

Material: Sac polyester

Art.-Nr.	Mărime cm
18705-055	52x30x24



BLACK WIDOW COMPACT RUCKSACK

GEANTĂ CRAP | COMPACT | CU RUCSAC

Rucsac ușor, robust și spațios. Cu două buzunare mari suprapuse pe ambele părți și două buzunare mari frontale pentru cutii de echipament, suportți etc. Interiorul poate fi curățat cu ușurință atunci când este necesar.

Cu cureaua de umăr captușită și mânere de transport.

Material: Sac polyester

Art.-Nr.	Mărime cm
18705-015	52x32x35





DAIWA SLEEP SYSTEM

SCAUN-PAT | CU SAC DE DORMIT INTEGRAT

Noul sistem Daiwa de dormit, scaun-pat, vă oferă un confort optim în timpul somnului! Salteaua high-tech solidă, poate fi ținută la nivel perfect orizontal (Lay Flat System) și oferă astfel un confort ridicat chiar și în timpul călătoriilor lungi de pescuit. Pe partea de sus a patului am pus un sac de dormit complet securizat cu două straturi, care poate fi folosit aproape în întregul sezon de pescuit.

Material: Scaun pat polyester; Sac dormit polyester

- Cadru ușor de oțel cu 6 picioare ajustabile cu tălpi de noroi
- Sistem Lay flat
- Sacul de dormit este fixat pe saltea cu fermoar

Art.-Nr.	Mărime cm
18860-100	212x88x39



DAIWA FOLDING CHAIR

SCAUN PLIANT | CU COTIERĂ

Acest scaun super confortabil cu cotiere încorporate este construit dintr-un cadru de oțel, cu saltea din poliester gros și spumă. Are două picioare reglabile în față cu tălpi de nămol ajustabile individual, ce stau ferm chiar și pe un teren accidentat. Scaun ideal pentru a vă relaxa.

Poate fi pliat ușor, economisind spațiu.

Material: Capac polyester



Art.-Nr.	Mărime cm
18702-150	55x32x87

DAIWA BOAT POD 3 POD

SUPORT LANSETĂ DE BARCĂ | PENTRU 3 LANSETE

Rod pod portabil, premium, din aluminiu și oțel. Cu această rod pod se pot utiliza până la trei lansete. Unghiul poate fi reglat cu ușurință prin intermediul knob-ului. Rod pod-ul poate fi atașat cu ușurință la traversa bărcii sau la ponton. Clema se potrivește până la un diametru de 50mm.

Material: Rod pod aluminiu; Geantă transport polyester

Art.-Nr.	Mărime cm	Greutate kg	Capacitate
18800-901	80x20x10	2.88	pentru 3 lansete



BLACK WIDOW LOW LEVEL 3 ROD POD

ROD POD | CU 4 PICIOARE | PENTRU 3 LANSETE

Acest rod pod clasic și ușor Black Widow Low Level este foarte facil de instalat și rămâne foarte stabil la sol.

Cu 4 tije reglabile și buzzerbar cu filet de alamă pentru 3 senzori electronici.

Livrat cu husă de transport.

Material: Rod pod aluminiu; Geantă transport polyester

Art.-Nr.	Mărime cm	Versiune
18705-200	88x31x27	pentru 3 lansete





ECHIPAMENT DAIWA 2024

LIVE.







DAIWA D-VEC BREATHABLE WADERS

WADERȘI | BREATHABLE

Acești waderși realizați de DAIWA oferă un raport calitate-preț remarcabil. Noul material este extrem de ușor, moale și silențios și confortabil de purtat.

Cu buzunar la piept cu fermoar YKK. Realizați în 3 straturi oferă caracteristici optime, care sunt de obicei găsite doar la modele mult mai scumpe. Deși impermeabilitatea este WP 21.0000, respirabilitatea este de aproximativ 7.000MVP.

Genunchii sunt întăriți în plus pentru a optimiza această zonă puternic stresată. Toate cusăturile au fost laminate cu benzi de etanșare premium japoneze extrem de largi pentru a le proteja.

Șoseta extrem de moale și flexibilă este confecționată din neopren CR - de asemenea fără cusături deranjante în talpă - astfel încât să asigure confortul celui care le poartă.

Material: Material exterior nylon; Dublură polyester; Talpa ciorap 90% neoprene, 10% nylon

Art.-Nr.	Mărime
18515-441	41
18515-442	42
18515-443	43
18515-444	44
18515-445	45
18515-446	46

DAIWA D-VEC VERSA GRIP WADING BOOTS

CIZME WADING | CU TALPA PROFILATĂ

Acești cbotcanci ușori (doar 645g) cu uscare rapidă, asigură o aderență optimă chiar și pe un teren umed și alunecos datorită tălpii lor speciale Versa Grip. Materialul nu absoarbe aproape deloc apă în timpul utilizării, iar orificiile de scurgere lasă să curgă apa rapid. Vârful și călcâiul întărite asigură o purtare confortabilă și o durată de viață lungă. Lungimea pantalonului acoperă gleznele.

Material: Încălțăminte sintetice

- **Cauciuc non-alunecare Versa Grip**
- **Ușori**
- **Quick-drying**
- **Orificii drenaj**
- **Călcâi întărit**
- **Vârf întărit**

Art.-Nr.	Mărime
18515-541	41
18515-542	42
18515-543	43
18515-544	44
18515-545	45
18515-546	46



TEAM DAIWA FLOTATION SUIT

FLOTATION SUIT

În colaborare cu producătorul de vârf de îmbrăcăminte de protecție din Anglia, am dezvoltat un costum flotabil care satisface pe deplin cererea în domeniu, pentru pescuitul în Norvegia și Islanda, în condițiile dificile din timpul iernii. Costumul flotant Team DAIWA captivează prin confort. Materialul exterior din nailon 210D este foarte suplu și oferă o bună mobilitate. Desigur costumul flotant protejează total de vânt și de apă. (WP 10.000!) Prin căptușeala specială Taslon interioară, oferă confortul termic la purtare chiar și pentru o mare rece. Toate buzunarele sunt create pentru a evita intrarea apei în ele atunci când plouă. Desigur, Team DAIWA este în conformitate cu toate regulile europene despre costumele flotante.

Material: Material exterior nylon; Izolație polyester; Geantă transport polyester

- Material suplu și super ușor
- Robust și ușor de curățat
- Guler polar pentru un confort termic optim
- Glugă întărită căptușită, cu bandă elastică
- Manșete din neopren la mâneci
- Întăriri la coate și genunchi
- Folie reflectorizantă la umeri, mâneci și pantaloni
- Diverse buzunare atașate oferă spațiu pentru accesorii mici, clești etc.
- Buzunare dublate cu fleece pentru încălzit mâinile
- Fermoare premium YKK
- Velcro la manșete
- Certificat EN 393

Livrarea include:

- Fluier de urgență
- Geantă transport DAIWA

Art.-Nr.	Mărime
18510-110	S
18510-120	M
18510-130	L
18510-140	XL
18510-150	2XL
18510-160	3XL

DAIWA D-VEC WINTER BOOTS X'TREME

BOCANCI IARNĂ | CU PANTOFI CU INLAY

Acest cizme EVA extrem de ușoare se potrivesc perfect pentru sezonul foarte rece. Dublura groasă a căptușelii poate fi îndepărtată pentru curățare. Talpa de cauciuc profilată asigură o aderență bună chiar și pe un teren alunecos și pietros. Carămbul larg oferă suficient spațiu chiar și pentru picioare groase! Potrivit pentru temperaturi de până la -20 grade.

Material: Cizme EVA; Interiorul încălțăminteii polyester; Talpă cauciuc



Art.-Nr.	Mărime
18516-040	39/40
18516-042	41/42
18516-044	43/44
18516-046	45/46

DAIWA ULTRA CARP JACKET

JACHETĂ DUBLURĂ | VERDE OLIVE

Geaca Ultra Carp se potrivește perfect ca echipament de rezervă pentru stat în Bivy. Datorită căptușelii, poate fi îmbrăcată extrem de rapid, în cazul prezentărilor. Ideal pentru a ieși din cort noaptea.

Spatel extra lung, precum și izolarea termică protejează optim la vânt și frig. Rezistență la apă 5000 mm, vă menține uscat pe timpul ploilor scurte și puternice. Materialul exterior durabil se usucă rapid și poate fi curățat cu ușurință.

Material: Material exterior nylon; Dublură interioară polyester

- Căptușeală premium (120g/m²)
- Partea din spate extra-lungă
- Glugă integrată, complet căptușită
- Rezistență: coloana de apă 5000mm

Art.-Nr.	Culoare	Mărime
18865-210	olive green	S
18865-220	olive green	M
18865-230	olive green	L
18865-240	olive green	XL
18865-250	olive green	2XL
18865-260	olive green	3XL

DAIWA WINTER CARP SUIT

COSTUM IARNĂ | VERDE OLIVE

Am rafinat costumul nostru de iarnă din două piese, bine desenat și testat pe teren, cu caracteristici noi și o croială modernă - ideal pentru sesiunile din sezonul rece.

Geaca premium, respirabilă, are două buzunare laterale și un buzunar mare la piept cu fermoar hidrofug. Manșetele de la mâneci previn pătrunderea ploii și a frigului în timpul drill-ului.

Salopeta talie înaltă, fixare cu cârlig și buclă la picioare, două buzunare laterale adânci cu fixare magnetică pentru acces rapid. Bretelele elastice oferă un confort optim la purtare chiar și pe distanțe mai mari de mers.

Materialul exterior este foarte silențios și ușor de curățat.

Material: Material exterior nylon; Dublură interioară polyester

- Căptușeală interioară premium (200g/m²)
- Cusături laminate
- Rezistent la apă 5000mm/3000mm coloană
- Respirabi

Art.-Nr.	Culoare	Mărime
18865-310	olive green	S
18865-320	olive green	M
18865-330	olive green	L
18865-340	olive green	XL
18865-350	olive green	2XL
18865-360	olive green	3XL
18865-370	olive green	4XL



DAIWA CARP CAMO T-SHIRT

TRICOU | GREEN CAMO



Tricou conceput exclusiv pentru gama noastră Carp.

Material: bumbac

- Grosime 180g/m²
- Cu funcție anti-pilling



Art.-Nr.	Culoare	Mărime
18865-020	green camo	M
18865-030	green camo	L
18865-040	green camo	XL
18865-050	green camo	2XL
18865-060	green camo	3XL

DAIWA CARP CAMO HOODIE

HANORAC | GREEN CAMO



Hanorac clasic cu design Camo exclusivist.

Material: 80% bumbac, 20% polyester

- Densitate 280g/m²
- Fără scămoșare



Art.-Nr.	Culoare	Mărime
18865-120	green camo	M
18865-130	green camo	L
18865-140	green camo	XL
18865-150	green camo	2XL
18865-160	green camo	3XL

DAIWA CARP CAMO JOGGER

PANTALONI JOGGERI | LUNG | GREEN CAMO

Pantaloni de jogging soft, groși, cu design camo și buzunare cu fermoar.

Material: 80% bumbac, 20% polyester



- Grosime 280g/m²

Art.-Nr.	Culoare	Mărime
18865-520	green camo	M
18865-530	green camo	L
18865-540	green camo	XL
18865-550	green camo	2XL

DAIWA CARP CAMO JOGGER

PANTALONI JOGGERI | SCURT | GREEN CAMO

Pantaloni scurți moi, groși, cu design camo și buzunare cu fermoar.

Material: 80% bumbac, 20% polyester



- Grosime 280g/m²

Art.-Nr.	Culoare	Mărime
18865-620	green camo	M
18865-630	green camo	L
18865-640	green camo	XL
18865-650	green camo	2XL

DAIWA D-VEC CARP CAMO CAP

GREEN CAMO

Material: bumbac



Art.-Nr.	Culoare	Mărime
18865-605	green camo	unisize



DAIWA D-VEC LONGSLEEVE SHIRT SUNPROTECTION

Tricou cu mânecă lungă de înaltă calitate cu protecție UV. Materialul special lasă să se evapore apa foarte eficient și se usucă rapid. Materialul Air Mesh din spate și sub axilă asigură o circulație optimă a aerului.



UPF+
SUN PROTECTION.

DAIWA D-VEC LONGSLEEVE SHIRT SUNPROTECTION

TRICOU MÂNECĂ LUNGĂ | NAVY

Material: polyester

Art.-Nr.	Culoare	Mărime	Greutate g
18299-410	navy	S	160
18299-420	navy	M	175
18299-430	navy	L	200
18299-440	navy	XL	215
18299-450	navy	2XL	235



DAIWA D-VEC LONGSLEEVE SHIRT SUNPROTECTION

TRICOU MÂNECĂ LUNGĂ | COYOTE

Material: polyester

Art.-Nr.	Culoare	Mărime	Greutate g
18299-510	coyote	S	160
18299-520	coyote	M	175
18299-530	coyote	L	200
18299-540	coyote	XL	215
18299-550	coyote	2XL	235



DAIWA D-VEC HOODIE

Hanorac premium, gros și moale, cu protecție specială – perfect pentru condusul bărcii.

DAIWA D-VEC HOODIE FEEL ALIVE

HANORAC | GRI

Material: 80% bumbac, 20% polyester

Art.-Nr.	Culoare	Mărime
18207-110	gri	M
18207-120	gri	L
18207-130	gri	XL
18207-140	gri	2XL



DAIWA D-VEC HOODIE PERCH

HANORAC | GRI-PETROL

Material: 80% bumbac, 20% polyester

Art.-Nr.	Culoare	Mărime
18207-210	petrol green	M
18207-220	petrol green	L
18207-230	petrol green	XL
18207-240	petrol green	2XL



DAIWA D-VEC HOODIE HALIBUT EXPEDITION

HANORAC | GRI

Ediție limitată pentru Norvegia!

Material: 80% bumbac, 20% polyester

Art.-Nr.	Culoare	Mărime
18207-310	gri	M
18207-320	gri	L
18207-330	gri	XL
18207-340	gri	2XL





DAIWA D-VEC HOODIE

HANORAC | GRI

Material: 70% bumbac, 30% polyester

Art.-Nr.	Culoare	Mărime
18205-620	gri	M
18205-630	gri	L
18205-640	gri	XL
18205-650	gri	2XL



DAIWA D-VEC HOODIE

HANORAC | NEGRU

Material: 80% bumbac, 20% polyester

Art.-Nr.	Culoare	Mărime
18205-920	black	M
18205-930	black	L
18205-940	black	XL
18205-950	black	2XL



DAIWA D-VEC LONGSLEEVE SHIRT

Hanorac premium cu sigla D-VEC. Produs conform standardului OEKO-TEX®.



DAIWA D-VEC LONGSLEEVE SHIRT

TRICOU MÂNECĂ LUNGĂ | ALB

Material: bumbac

Art.-Nr.	Culoare	Mărime
18206-110	white	S
18206-120	white	M
18206-130	white	L
18206-140	white	XL
18206-150	white	2XL



DAIWA D-VEC LONGSLEEVE SHIRT

TRICOU MÂNECĂ LUNGĂ | NEGRU

Material: bumbac

Art.-Nr.	Culoare	Mărime
18206-210	black	S
18206-220	black	M
18206-230	black	L
18206-240	black	XL
18206-250	black	2XL



DAIWA D-VEC POLO SHIRT

TRICOU POLO | NEGRU / ALB

Material: polyester

Art.-Nr.	Culoare	Mărime
18292-120	black/white	M
18292-130	black/white	L
18292-140	black/white	XL
18292-150	black/white	2XL



DAIWA D-VEC CAP

NEW

ȘAPCĂ | SPORT GREY / SUEDE

Material: 50% bumbac, 50% polyacryl

Art.-Nr.	Culoare	Mărime
18205-100	sport grey/suede	unisize



DAIWA D-VEC CAP

NEW

ȘAPCĂ | WILD-CAMO / GREY

Material: 50% bumbac, 50% polyacryl

Art.-Nr.	Culoare	Mărime
18205-101	wild-camo/grey	unisize

DAIWA D-VEC BEANIE

Fes gros, din materiale premium, cu pulbere ceramică inserată pentru a optimiza și menține efectul de încălzire a capului. Fabricat în Japonia!



DAIWA D-VEC BEANIE

NEW

FES TRICOTAT | NEGRU

Material: 80% Acryl, 15% polyamidă, 5% bumbac

Art.-Nr.	Culoare	Mărime	Greutate g
15800-511	black	unisize	65



DAIWA D-VEC BEANIE

NEW

FES TRICOTAT | NAVY

Material: 80% Acryl, 15% polyamidă, 5% bumbac

Art.-Nr.	Culoare	Mărime	Greutate g
15800-512	navy	unisize	65



DAIWA FISHERMAN'S WATCH CAP

NEW

FES TRICOTAT | GRI

Material: 80% Acryl, 15% polyamidă, 5% bumbac

Un fes premium, tricatat foarte fin, moale, cu pulbere ceramică inserată pentru a optimiza și menține efectul de încălzire a capului. Fabricat în Japonia!

Art.-Nr.	Culoare	Mărime	Greutate g
15800-513	gri	unisize	70



DAIWA D-VEC CAP

CAPAC | PETROL

Material: 80% polyacryl, 20% bumbac

Art.-Nr.	Culoare	Mărime
18205-500	petrol	unysize



DAIWA D-VEC CAP

CAPAC | ANTRACIT

Material: 80% polyacryl, 20% bumbac

Art.-Nr.	Culoare	Mărime
18205-501	anthracite	unysize



DAIWA D-VEC CAP

CAPAC | MARO

Material: 80% polyacryl, 20% bumbac

Art.-Nr.	Culoare	Mărime
18205-502	brown	unysize



DAIWA D-VEC CAP

CAPAC | ALB / GRI

Material: 80% polyacryl, 20% bumbac

Art.-Nr.	Culoare	Mărime
18205-503	white/grey	unysize



DAIWA D-VEC CAP

CAPAC | NEGRU

Material: 50% polyacryl, 50% bumbac

Art.-Nr.	Culoare	Mărime
18205-504	black	unysize



DAIWA D-VEC CAP

CAPAC | GRI / GALBEN

Material: 80% polyacryl, 20% bumbac

Art.-Nr.	Culoare	Mărime
18205-505	grey/yellow	unysize



DAIWA D-VEC CAP

CAPAC | NAVY / WHITE

Material: 80% polyacryl, 20% bumbac

Art.-Nr.	Culoare	Mărime
18205-507	navy/white	unysize



DAIWA D-VEC CAP

CAPAC | GRI DESCHIS / NEGRU

Material: bumbac

Art.-Nr.	Culoare	Mărime
18205-001	light grey/black	unysize

TUB PENTRU GÂT DAIWA D-VEC PROTECȚIE UV

Sun mask / tub clasic, multifuncțional, pentru protecție solară.
Factor de protecție solară (SPF) 25

Disponibil în 4 modele diferite de camuflaj.

Material: polyester



BANDANĂ | GREY CAMO

Art.-Nr.	Culoare	Mărime	Greutate g
18206-101	grey camo	unisize	75

BANDANĂ | GREEN CAMO

Art.-Nr.	Culoare	Mărime	Greutate g
18206-102	green camo	unisize	75



BANDANĂ | AQUAMARINE

Art.-Nr.	Culoare	Mărime	Greutate g
18206-103	aquamarine	unisize	75

BANDANĂ | ASPHALT

Art.-Nr.	Culoare	Mărime	Greutate g
18206-104	asphalt	unisize	75





Ultimate Bass Fishing Gears



STEEZ BASS FISHING-PROGRAMM 2024



Ultimate Bass Fishing Gears

ECHIPAMENTE STEEZ BASS

Lansetele și mulinetele Steez au fost promovate în 2009 ca subbrand premium pentru pescuitul de bass și finețe și aparțin celor mai bune produse de pescuit sportiv, disponibile la nivel global. Sunt potrivite nu doar pentru black bass, dar sunt și o alegere excelentă pentru peștii țintă autohtoni, cum ar fi șalău, biban și Co.

Gama noastră este extinsă acum cu o serie de năluci Steez fin selectată și cu cârligele simple Steez premium pentru aplicare cu diferite monturi pentru bass.

Fiecare nălucă Steez originală este realizată cu cele mai bune componente disponibile și este proiectată cu un domeniu de aplicare foarte particular.

Steez – Stilează cu ușurință.





Ultimate Bass Fishing Gears



STEEZ SYSTEM CRANK

Cu voblerile crank Steez puteți scana literalmente straturile de apă – în funcție de model, acest vobler se scufundă de la 1.2m (modelul 100) până la peste 5m (modelul 500). Datorită formei lor compacte și speciale, voblerile Steez sunt ușor de aruncat și prezentat și intră în acțiune chiar și la recuperarea constantă. Barbete ușor curbată oferă mai puțină rezistență la apă pe recuperare, scade pericolul de agățării și provoacă vibrații foarte puternice.

STEEZ CRANK | 100F-SR 54MM

MINI CRANKBAIT | PLUTITOR | SHALLOW RUNNER



monster gill



white chart



monster chart



artistic chart



clear monster chart



ghost gill

- Categorie: mini crankbait
- Corpul nălucii: dintr-o bucată
- Tip: Sistem de oscilație a greutateii frontale
- Cârlige: 2 ancore triple SaqSas
- Comportament la suprafață: floating
- Tip activare: shallow runner
- Adâncime activare: până la ca. 1.2m
- Tehnici prezentare: recuperare constantă, stop & go
- Pești țintă: biban, păstrăv, clean, șalău

Echipament:
• Fără plumb

Art.-Nr.	Culoare	Lungime cm	Mărime ancoră	Greutate g	Conține buc.
17510-100	monster gill	5.4	6	10.1	1
17510-101	monster chart	5.4	6	10.1	1
17510-102	clear monster chart	5.4	6	10.1	1
17510-103	white chart	5.4	6	10.1	1
17510-104	artistic chart	5.4	6	10.1	1
17510-105	ghost gill	5.4	6	10.1	1

STEEZ CRANK | 200F-MR 54MM

MINI CRANKBAIT | PLUTITOR | ADÂNCIME MEDIE DE ACTIVARE

- Categorie: mini crankbait
- Corpul nălucii: dintr-o bucată
- Tip: Sistem de oscilație a greutății frontale
- Cârlige: 2 ancore triple SaqSas
- Comportament la suprafață: floating
- Tip activare: medium deep runner
- Adâncime activare: până la ca. 2.2m
- Tehnici prezentare: recuperare constantă, stop & go
- Pești țintă: biban, păstrăv, clean, șalău

Echipament:

- Fără plumb



monster gill



monster chart



clear monster chart



white chart



artistic chart



ghost gill



STEEZ CRANK | 300F-DR 61MM

CRANKBAIT | PLUTITOR | EVOLUȚIE PE ADÂNCIME

- Categorie: crankbait
- Corpul nălucii: dintr-o bucată
- Tip: Sistem de oscilație a greutății frontale
- Cârlige: 2 ancore triple SaqSas
- Comportament la suprafață: floating
- Tip activare: deep runner
- Adâncime activare: până la ca. 3.2m
- Tehnici prezentare: recuperare constantă, stop & go
- Pești țintă: biban, păstrăv, șalău

Echipament:

- Fără plumb



monster chart



ayu



ghost baby gill



biwako lime



spawning ghost



green muddy water special

Art.-Nr.	Culoare	Lungime cm	Mărime ancoră	Greutate g	Conține buc.
17510-200	monster gill	5.4	6	10.6	1
17510-201	monster chart	5.4	6	10.6	1
17510-202	clear monster chart	5.4	6	10.6	1
17510-203	white chart	5.4	6	10.6	1
17510-205	ghost gill	5.4	6	10.6	1
17510-204	artistic chart	5.4	6	10.6	1

Art.-Nr.	Culoare	Lungime cm	Mărime ancoră	Greutate g	Conține buc.
17510-301	monster chart	6.1	4	18.0	1
17510-302	ayu	6.1	4	18.0	1
17510-303	ghost baby gill	6.1	4	18.0	1
17510-304	biwako lime	6.1	4	18.0	1
17510-305	spawning ghost	6.1	4	18.0	1
17510-306	green muddy water special	6.1	4	18.0	1

STEEZ CRANK | 400F-DR 70MM

CRANKBAIT | PLUTITOR | EVOLUȚIE PE ADÂNCIME

- Categorie: crankbait
- Corpul nălucii: dintr-o bucată
- Tip: Sistem de oscilație a greutateii frontale
- Cârlige: 2 ancore triple SaqSas
- Comportament la suprafață: floating
- Tip activare: deep runner
- Adâncime activare: până la ca. 4.2m
- Tehnici prezentare: recuperare constantă, stop & go
- Pești țintă: biban, șalău, știucă

Echipament:

- Fără plumb

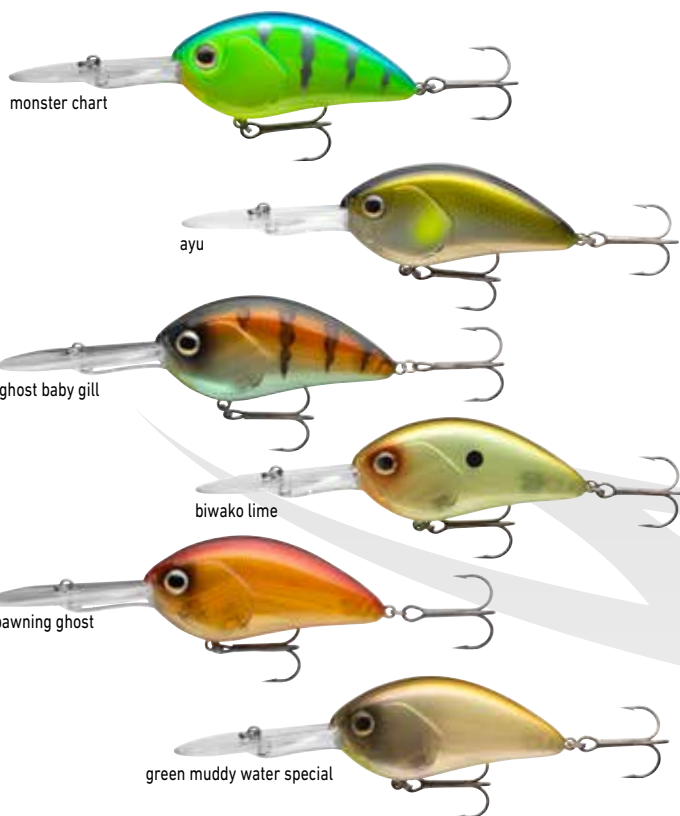

STEEZ CRANK | 500F-DR 70MM

CRANKBAIT | PLUTITOR | EVOLUȚIE PE ADÂNCIME

- Categorie: crankbait
- Corpul nălucii: dintr-o bucată
- Tip: Sistem de oscilație a greutateii frontale
- Cârlige: 2 ancore triple SaqSas
- Comportament la suprafață: floating
- Tip activare: deep runner
- Adâncime activare: până la ca. 5.2m
- Tehnici prezentare: recuperare constantă, stop & go
- Pești țintă: biban, șalău, știucă

Echipament:

- Fără plumb

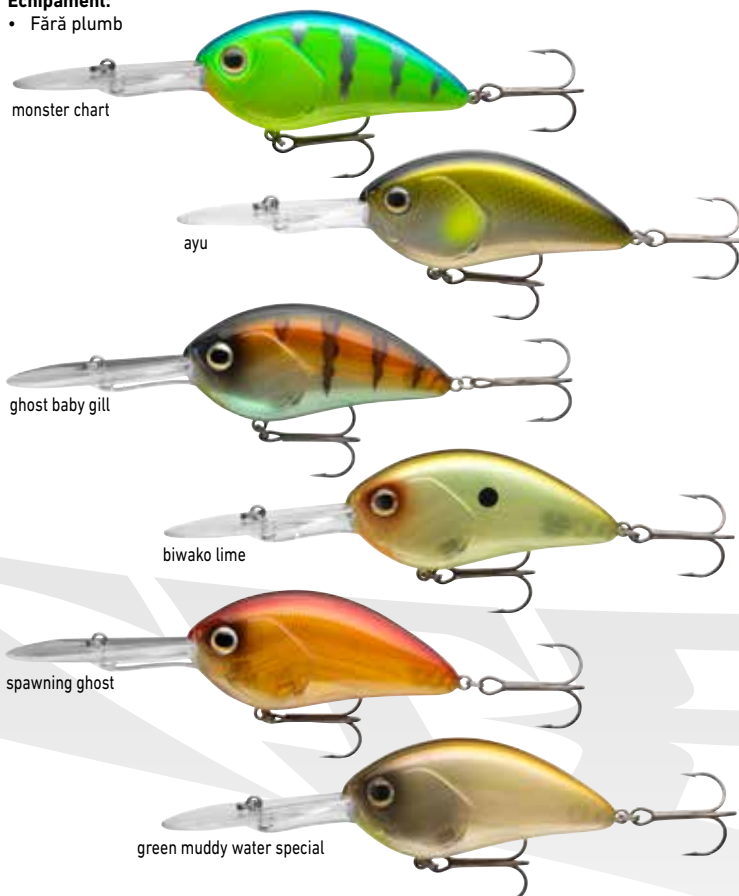

Art.-Nr.	Culoare	Lungime cm	Mărime ancoră	Greutate g	Conține buc.
17510-401	monster chart	7.0	2	25.6	1
17510-402	ayu	7.0	2	25.6	1
17510-403	ghost baby gill	7.0	2	25.6	1
17510-404	biwako lime	7.0	2	25.6	1
17510-405	spawning ghost	7.0	2	25.6	1
17510-406	green muddy water special	7.0	2	25.6	1

Art.-Nr.	Culoare	Lungime cm	Mărime ancoră	Greutate g	Conține buc.
17510-501	monster chart	7.0	2	27.8	1
17510-502	ayu	7.0	2	27.8	1
17510-503	ghost baby gill	7.0	2	27.8	1
17510-504	biwako lime	7.0	2	27.8	1
17510-505	spawning ghost	7.0	2	27.8	1
17510-506	green muddy water special	7.0	2	27.8	1

STEEZ MINNOW

Acest minnow suspending excelează prin distanța sa extremă de aruncare – sistemul special long cast de balansare cu trei bile de tungsten în interior se întinde aproape pe tot corpul și optimizează distanțele de aruncare. Acțiunea de flancare pe recuperare duce la vibrații intense sub apă.



STEEZ MINNOW | 110SP-SR

MINNOWBAIT | SUSPENDING | SHALLOW RUNNER

Modelul SR se scufundă cca. 1.0-1.3m și astfel poate fi prezentat cu ușurință aproape de suprafață. Perfect pentru twitching.

- **Categorie:** minnow
- **Corpul nălucii:** dintr-o bucată
- **Cârlige:** 3 ancore SaqSas
- **Comportament la scufundare:** suspending
- **Tip activare:** shallow runner
- **Adâncime activare:** până la ca. 1.3m
- **Tehnici prezentare:** recuperare constantă, twitching, stop & go



champagne black gold



ghost herring



matt pink purple



special shiner



ghost ayu



natural ghost shad

STEEZ MINNOW | 110SP-MR

MINNOWBAIT | SUSPENDING | ADÂNCIME MEDIE DE ACTIVARE

Modelul MR se scufundă cca. 1.5-1.7m și este ideal pentru pescuitul lent pe timp de noapte la șalău și la căutarea bibanului.

- **Categorie:** minnow
- **Corpul nălucii:** dintr-o bucată
- **Cârlige:** 3 ancore SaqSas
- **Comportament la scufundare:** suspending
- **Tip activare:** medium deep runner
- **Adâncime activare:** până la ca. 1.7m
- **Tehnici prezentare:** recuperare constantă, twitching, stop & go



champagne black gold



ghost herring



matt pink purple



special shiner



ghost ayu



natural ghost shad

Art.-Nr.	Culoare	Lungime cm	Mărime ancoră	Greutate g	Conține buc.
17521-000	champagne black gold	11.0	6	14.4	1
17521-001	ghost herring	11.0	6	14.4	1
17521-002	matt pink purple	11.0	6	14.4	1
17521-003	special shiner	11.0	6	14.4	1
17521-004	ghost ayu	11.0	6	14.4	1
17521-005	natural ghost shad	11.0	6	14.4	1

Art.-Nr.	Culoare	Lungime cm	Mărime ancoră	Greutate g	Conține buc.
17521-100	champagne black gold	11.0	6	15.0	1
17521-101	ghost herring	11.0	6	15.0	1
17521-102	matt pink purple	11.0	6	15.0	1
17521-103	special shiner	11.0	6	15.0	1
17521-104	ghost ayu	11.0	6	15.0	1
17521-105	natural ghost shad	11.0	6	15.0	1



STEEZ SHAD

Vobler clasic suspending model shad. Perfect pentru căutarea bibanului, șalăului și chiar păstrăvului! Acțiune de wobbling rapidă – potrivită pentru prezentarea foarte lentă și rapidă a nălucii – perfectă pentru twitching și jerkbaiting. Sistemul Front-Weight-Oscillation împreună cu forma aerodinamică permite distanțe enorme de aruncare.

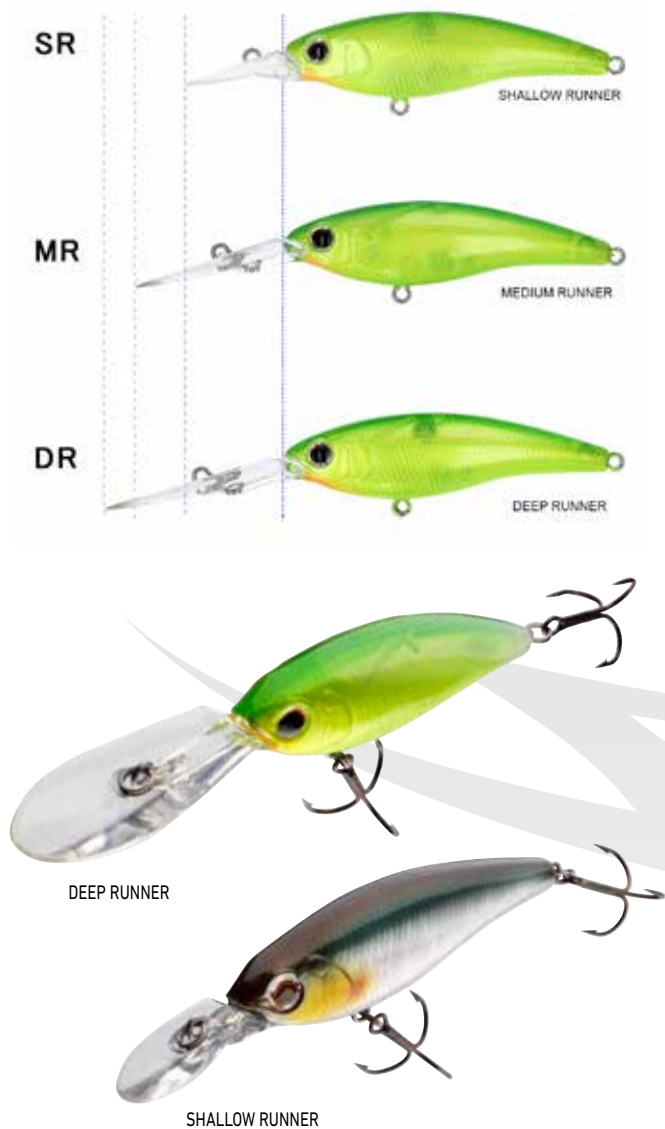

STEEZ SHAD

中・遠投で
テンバウク釣もなら
54mm

飛距離重視なら
60mm

潜行深度
1m SR
2m MR
2.5m DR

54		60			潜行深度	
SP (black)	F (black)	SP (black)	SP (black)	F (black)		
SR	SR	SR-S	SR	SR	SR-S	1m
MR	MR	MR-S	MR	MR	MR-S	2m
			DR			2.5m

STEEZ SHAD | 60SP-SR

MINNOWBAIT | SUSPENDING | SHALLOW RUNNER

- Categorie: minnow
- Corpul nălucii: dintr-o bucată
- Tip: Sistem de oscilație a greutății frontale
- Cărlige: 2 ancore triple SaqSas
- Comportament la scufundare: suspending
- Adâncime activare: până la ca. 1.0m
- Tehnici prezentare: recuperare constantă, twitching, stop & go
- Pești țintă: biban, păstrăv, șalău



Echipament:

- Fără plumb



Art.-Nr.	Culoare	Lungime cm	Mărime ancoră	Greutate g	Conține buc.
17520-000	ghost wakasagi	6.0	7	6.3	1
17520-001	natural pearl ayu	6.0	7	6.3	1
17520-002	wakasagi	6.0	7	6.3	1
17520-003	special shiner	6.0	7	6.3	1
17520-004	matt pink purple	6.0	7	6.3	1
17520-005	akabane lime	6.0	7	6.3	1
17520-006	shirauo	6.0	7	6.3	1
17520-007	SG weed shad	6.0	7	6.3	1

STEEZ SHAD | 60SP-MR

MINNOWBAIT | SUSPENDING | ADÂNCIME MEDIE DE ACTIVARE

- Categorie: minnow
- Corpul nălucii: dintr-o bucată
- Tip: Sistem de oscilație a greutateii frontale
- Cârlițe: 2 ancore triple SaqSas
- Comportament la scufundare: suspending
- Adâncime activare: până la ca. 2.0m
- Tehnici prezentare: recuperare constantă, twitching, stop & go
- Pești țintă: biban, păstrăv, șalău

Echipament:

- Fără plumb



STEEZ SHAD | 60SP-DR

MINNOWBAIT | SUSPENDING | EVOLUȚIE PE ADÂNCIME

- Categorie: minnow
- Corpul nălucii: dintr-o bucată
- Tip: Sistem de oscilație a greutateii frontale
- Cârlițe: 2 ancore triple SaqSas
- Comportament la scufundare: suspending
- Recuperare stop: suspending
- Adâncime activare: până la ca. 2.5m
- Tehnici prezentare: recuperare constantă, twitching, stop & go
- Pești țintă: biban, păstrăv, șalău

Echipament:

- Fără plumb



Art.-Nr.	Culoare	Lungime cm	Mărime ancoră	Greutate g	Conține buc.
17520-100	ghost wakasagi	6.0	7	6.7	1
17520-101	natural pearl ayu	6.0	7	6.7	1
17520-102	wakasagi	6.0	7	6.7	1
17520-103	special shiner	6.0	7	6.7	1
17520-104	matt pink purple	6.0	7	6.7	1
17520-105	akabane lime	6.0	7	6.7	1
17520-106	shirauo	6.0	7	6.7	1
17520-107	SG weed shad	6.0	7	6.7	1

Art.-Nr.	Culoare	Lungime cm	Mărime ancoră	Greutate g	Conține buc.
17520-200	ghost wakasagi	6.0	7	7.0	1
17520-201	natural pearl ayu	6.0	7	7.0	1
17520-202	wakasagi	6.0	7	7.0	1
17520-203	special shiner	6.0	7	7.0	1
17520-204	matt pink purple	6.0	7	7.0	1
17520-205	akabane lime	6.0	7	7.0	1
17520-206	shirauo	6.0	7	7.0	1
17520-207	SG weed shad	6.0	7	7.0	1



STEEZ SPOON

Oscilanta Steez este o nălucă de excepție, care își arată facilitățile mai ales în faza de scufundare și provoacă o mulțime de prezentări.

Centrul de greutate este situat la capătul corpului, obținând distanțe enorme de aruncare și o acțiune seducătoare de scufundare. Ancorele SaqSas extrem de ascuțite și asigură o rată mare de agățare, în timp ce vârtejul SaqSas reduce răsucirea la minimum. Acoperirea premium rezistă și după multe impacturi cu dinții răpitorilor și structurile.



STEEZ SPOON | 70MM

OSCILANTĂ

- Cârlig: ancoră SaqSas
- Ape: ape stătătoare & curent
- Tehnici prezentare: recuperare constantă, stop & go
- Pești țintă: biban, păstrăv



hasu



silver



ayu



gorgeous gill

Art.-Nr.	Culoare	Lungime cm	Mărime ancoră	Greutate g	Conține buc.
17516-014	hasu	7.0	4	14.0	1
17516-114	silver	7.0	4	14.0	1
17516-214	ayu	7.0	4	14.0	1
17516-314	gorgeous gill	7.0	4	14.0	1

STEEZ SPOON | 81MM

OSCILANTĂ

- Cârlig: ancoră SaqSas
- Ape: ape stătătoare & curent
- Tehnici prezentare: recuperare constantă, stop & go
- Pești țintă: păstrăv, știucă



hasu



silver



ayu



gorgeous gill



Art.-Nr.	Culoare	Lungime cm	Mărime ancoră	Greutate g	Conține buc.
17516-021	hasu	8.1	2	22.0	1
17516-121	silver	8.1	2	22.0	1
17516-221	ayu	8.1	2	22.0	1
17516-321	gorgeous gill	8.1	2	22.0	1

STEEZ PENCIL | 60F

STICKBAIT | PLUTITOR | TOP WATER

Steez Pencil este năluca perfectă pentru căutarea răpitorilor precum bibanul, avtul și știucii aproape de suprafață în timpul verii. Năluca compactă se află imediat sub peliculă, permițându-vă să mențineți contactul direct și la viteză mare de recuperare. Silueta specială a corpului permite o prezentare ușoară – perfectă pentru walk-the-dog. Greutatea de echilibru este fixată în partea din spate a corpului și permite distanțe optime de aruncare.

- Corpul nălucii: dintr-o bucată
- Cârlițe: 2 ancore triple SaqSas
- Comportament la suprafață: floating
- Tip activare: top water
- Tehnici prezentare: Walk-the-Dog
- Pești țintă: biban, avat, știucă

Echipament:

- Fără plumb



wakasagi



black



ghost ayu



shirauo



blue back chart



hasegawa pink ver.3



STEEZ POPPER | 60F

POPPER | PLUTITOR | TOP WATER

Steez Popper poate fi pus cu ușurință în acțiune și prezentat folosind stilul walk-the-dog. Datorită formei speciale această nălucă intră în apă după aruncări cu zgomot redus și, prin urmare, nu sperie peștii timizi care pândesc în straturile superioare de apă. Sunetul plop special atrage răpitorii și de la distanțe mari.

Datorită rezultatelor obținute, Steez Popper este deja o legendă în Japonia.

- Categorie: popper
- Corpul nălucii: dintr-o bucată
- Cârlițe: 2 ancore triple SaqSas
- Comportament la suprafață: floating
- Tip activare: top water
- Tehnici prezentare: jerkbaiting

Echipament:

- Fără plumb

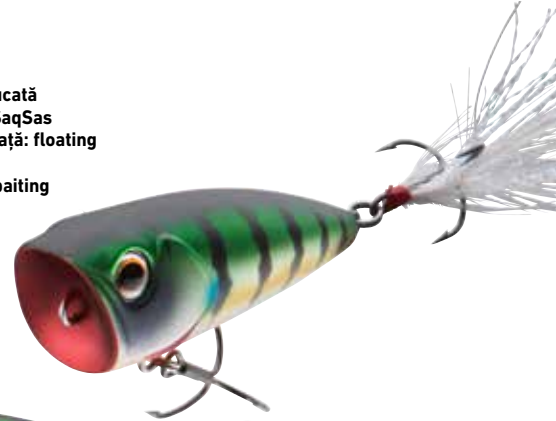

matt gill



blue back chart



bone



SG black gold



Art.-Nr.	Culoare	Lungime cm	Mărime ancoră	Greutate g	Conține buc.
17512-600	wakasagi	6.0	10	4.2	1
17512-601	black	6.0	10	4.2	1
17512-602	ghost ayu	6.0	10	4.2	1
17512-603	shirauo	6.0	10	4.2	1
17512-604	blue back chart	6.0	10	4.2	1
17512-605	hasegawa pink ver.3	6.0	10	4.2	1

Art.-Nr.	Culoare	Lungime cm	Mărime ancoră	Greutate g	Conține buc.
17522-000	matt gill	6.0	6	7.6	1
17522-001	blue back chart	6.0	6	7.6	1
17522-002	bone	6.0	6	7.6	1
17522-003	SG black gold	6.0	6	7.6	1



STEEZ PROP

O altă legendă din Japonia din gama Steez care a fost dezvoltată de Koji Hasegawa în țara natală. Această nălucă de căutare este perfect potrivită pentru scanarea unor zone mari de apă pentru a căuta activ răpitori. Elicea extrem de ușoară pornește la viteză mică – acoperirea specială SaqSas de la ax sprijină în plus o rotație ușoară. Steez Prop poate fi recuperat cu viteză constantă și atrage răpitorii din aproape toate straturile de apă către nălucă. Perfect pentru scanarea vegetației subacvatice, de suprafață etc.

Steez Prop este disponibil în versiunile floating și sinking.



STEEZ PROP | 85F

PROPBAIT | PLUTITOR

- Categorie: propbait
- Corpul nălucii: dintr-o bucată
- Cârlige: 2 ancore triple SaqSas
- Comportament la suprafață: floating
- Ape: ape stătătoare & curent
- Tehnici prezentare: recuperare constantă
- Pești țintă: biban, șalău, știucă

Echipament:

- Fără plumb



ghost ayu



clear lime



STEEZ PROP | 85S

PROPBAIT | LENT SCUFUNDĂTOR

- Categorie: propbait
- Corpul nălucii: dintr-o bucată
- Cârlige: 2 ancore triple SaqSas
- Comportament la scufundare: slow sinking
- Ape: ape stătătoare & curent
- Tehnici prezentare: recuperare constantă
- Pești țintă: biban, șalău, știucă

Echipament:

- Fără plumb



wakasagi

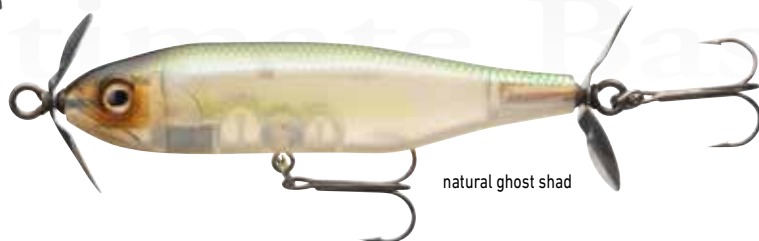

natural ghost shad

Art.-Nr.	Culoare	Lungime cm	Mărime ancoră	Greutate g	Conține buc.
17511-000	ghost ayu	8.5	4	12.7	1
17511-001	wakasagi	8.5	4	12.7	1
17511-002	clear lime	8.5	4	12.7	1
17511-003	natural ghost shad	8.5	4	12.7	1

Art.-Nr.	Culoare	Lungime cm	Mărime ancoră	Greutate g	Conține buc.
17511-100	ghost ayu	8.5	4	13.8	1
17511-101	wakasagi	8.5	4	13.8	1
17511-102	clear lime	8.5	4	13.8	1
17511-103	natural ghost shad	8.5	4	13.8	1

HMKL STEEZ CUSTOM | 137SP

MINNOWBAIT | SUSPENDING

Steez Custom a fost dezvoltat în cooperare cu legenda lures builder și fondatorul HMKL, domnul Kazuma Izumi, și reunește 3 elemente principale ce fac din această nălucă o adevărată mașină de pescuit. De obicei, acest realizator de năluci fabrică exclusiv voblere din lemn lucrate manual în ediții limitate. Scopul acestui proiect a fost de a combina avantajele unui vobler din lemn lucrat manual, cu beneficiile unui corp din plastic, ceea ce duce la producție mai mare și la costuri mai mici. Corpul subțire împreună cu designul Silent și distanțe extreme de aruncare unesc aceste aspecte și au dus la popularitatea uriașă a acestei năluci în Japonia. Ancorele din față și din spate sunt conectate la nălucă prin vârteje SaqSas în interiorul corpului și, datorită rotației lor libere, împiedică pierderile în timpul luptei. Pentru confort maxim, sistemul interior Weight-Oscillation a fost, de asemenea, acoperit cu SaqSas. Greutatea din tungsten Maglock Version S alunecă silențios pe șina SaqSas și stabilizează nălucă absolut silențioasă și la mișcări puternice. Barbetele sunt foarte subțiri, discretă și ușoară, ceea ce duce la o acțiune specială și la distanțe de aruncare mai bune.

O nălucă cu adevărat excepțională!

- **Categorie:** minnow
- **Corpul nălucii:** dintr-o bucată
- **Cârlige:** 3 ancore SaqSas
- **Comportament la scufundare:** suspending
- **Adâncime activare:** până la ca. 2.0m
- **Tehnici prezentare:** recuperare constantă, twitching, stop & go
- **Pești țintă:** biban, păstrăv, avat, șalău, știucă

Echipament:

- Fără plumb



super wakasagi



natural ghost shad



ghost ayu



half mirror wakasagi



STEEZ CHIQUITA FROG | 38MM

NĂLUCĂ SOFT | GATA DE PESCUIT

În cele din urmă – o broască mică, ce poate fi inhalată și de bibanul nostru. Cu o lungime a corpului de 38mm, această nălucă imită și insectele mai mari, putând fi acționată rămânând aproape la fața apei, datorită cupei frontale adânci și skirt-ului lung. Perfect pentru un walk the dog foarte lent. Flotabilitatea redusă asigură o rată de înțepare mai bună.

Chiquita Frog de culoare „Spring Wakasagi” are skirt beteaală – toate celelalte modele au skirt din silicon.

- **Cârlig:** SaqSas cârlig dublu
- **Tip activare:** top water
- **Tehnici prezentare:** jerkbaiting
- **Pești țintă:** biban, avat

Echipament:

- Fără plumb



green toad



splatter chart



spring wakasagi



50' mercury



Art.-Nr.	Culoare	Lungime cm	Mărime ancoră	Greutate g	Conține buc.
17510-900	super wakasagi	13.7	4	16.1	1
17510-901	natural ghost shad	13.7	4	16.1	1
17510-902	ghost ayu	13.7	4	16.1	1
17510-903	half mirror wakasagi	13.7	4	16.1	1

Art.-Nr.	Culoare	Lungime cm	Greutate g	Conține buc.
17512-500	green toad	3.8	6.2	1
17512-501	splatter chart	3.8	6.2	1
17512-502	spring wakasagi	3.8	5.3	1
17512-503	50' mercury	3.8	6.2	1



STEEZ STIRRING SHAD

Nălucă aplicabilă universal cu multe tehnici diferite. Perfect pentru prezentare lentă și constantă peste zone cu vegetație și structuri submerse. Pentru o stabilitate și o rată de agățare sporite, această nălucă este echipată cu o fantă specială pentru utilizarea cârligelor offset.

În plus, Steez Stirring Shad dispune de o deschidere specială pentru aplicarea leșt pe burtă fără a deteriora naluca. Forma ovală stabilizează acțiunea și realizează o siluetă foarte vizibilă din profil.

Cele două versiuni mici (5.3 cm și 7.1 cm) sunt disponibile pentru pescuitul de biban. Materialul acestor modele a fost ales ceva mai moale, iar forma corpului a fost ușor adaptată față de modelele mari, pentru a putea obține o acțiune optimă chiar și la viteză mică de recuperare.

Datorită profilului larg, acest shad rulează foarte stabil chiar și fără leșt, se clatină perfect în lateral fiind potrivit în special pentru pescuitul peste zonele cu vegetație pe recuperare constantă, precum și pentru drop-shot, free-rig și tehnica buzzing, chiar sub strat. Cu cavitate pentru ascunderea capului. Fără ftalați!



magic shad



test color



clear chart



crystal hasu



biwako ayu



smoke wakasagi

STEEZ STIRRING SHAD | 53MM



SHAD

- Pești țintă: biban, păstrăv, clean

Art.-Nr.	Culoare	Lungime cm	Greutate g	Conține buc.
17513-100	magic shad	5,3	1,2	10
17513-101	test color	5,3	1,2	10
17513-102	clear chart	5,3	1,2	10
17513-103	crystal hasu	5,3	1,2	10
17513-104	biwako ayu	5,3	1,2	10
17513-106	smoke wakasagi	5,3	1,2	10



53mm

STEEZ STIRRING SHAD | 71MM



SHAD

- Pești țintă: biban, păstrăv, clean

Art.-Nr.	Culoare	Lungime cm	Greutate g	Conține buc.
17513-200	magic shad	7,1	3,0	8
17513-201	test color	7,1	3,0	8
17513-202	clear chart	7,1	3,0	8
17513-203	crystal hasu	7,1	3,0	8
17513-204	biwako ayu	7,1	3,0	8
17513-206	smoke wakasagi	7,1	3,0	8



71mm



STEEZ STIRRING SHAD | 85MM

SHAD

- Pești țintă: biban, păstrăv, șalău

Art.-Nr.	Culoare	Lungime cm	Greutate g	Conține buc.
17513-300	magic shad	8.5	8.0	7
17513-301	test color	8.5	8.0	7
17513-302	clear chart	8.5	8.0	7
17513-303	crystal hasu	8.5	8.0	7
17513-304	biwako ayu	8.5	8.0	7
17513-305	aburahaya	8.5	8.0	7



85mm



110mm



130mm



STEEZ STIRRING SHAD | 110MM

SHAD

- Pești țintă: biban, șalău, știucă

Art.-Nr.	Culoare	Lungime cm	Greutate g	Conține buc.
17513-400	magic shad	11.0	11.5	6
17513-401	test color	11.0	11.5	6
17513-402	clear chart	11.0	11.5	6
17513-403	crystal hasu	11.0	11.5	6
17513-404	biwako ayu	11.0	11.5	6
17513-405	aburahaya	11.0	11.5	6



magic shad



test color



clear chart



crystal hasu



biwako ayu



aburahaya



STEEZ STIRRING SHAD | 130MM

SHAD

- Pești țintă: biban, șalău, știucă

Art.-Nr.	Culoare	Lungime cm	Greutate g	Conține buc.
17513-500	magic shad	13.0	18.0	5
17513-501	test color	13.0	18.0	5
17513-502	clear chart	13.0	18.0	5
17513-503	crystal hasu	13.0	18.0	5
17513-504	biwako ayu	13.0	18.0	5
17513-505	aburahaya	13.0	18.0	5



IP wakasagi



IP ayu



natural ghost shad



black gold



special shiner



shirauo

STEEZ DOUBLE CLUTCH | 50SP

NEW

MINNOWBAIT | SUSPENDING

În cadrul programului Japan Steez, voblerul Double Clutch foarte eficient este disponibil și într-o versiune mai mică, de 48 mm, perfect pentru pescuitul de biban. Datorită sistemului Silent G.O.S din interior, pot fi atinse distanțe mari de lansare, în ciuda greutateii reduse. Lestul din tungsten culisează pe un ax SaqSas. Un adevărat garant al capturilor, ce câștigă rapid adâncime (aproximativ 1.3m) putând fi pescuit direct pe locul vizat. Echipat cu ancore SaqSas extrem de ascuțite.

- Categorie: minnow
- Corpul nălucii: dintr-o bucată
- Tip: silențios cu sistem Wired Oscillation (alamă)
- Cârlițe: 2 ancore triple SaqSas
- Comportament la scufundare: suspending
- Adâncime activare: până la ca. 1.3m
- Tehnici prezentare: recuperare constantă, twitching, stop & go
- Pești țintă: biban, păstrăv, șalău

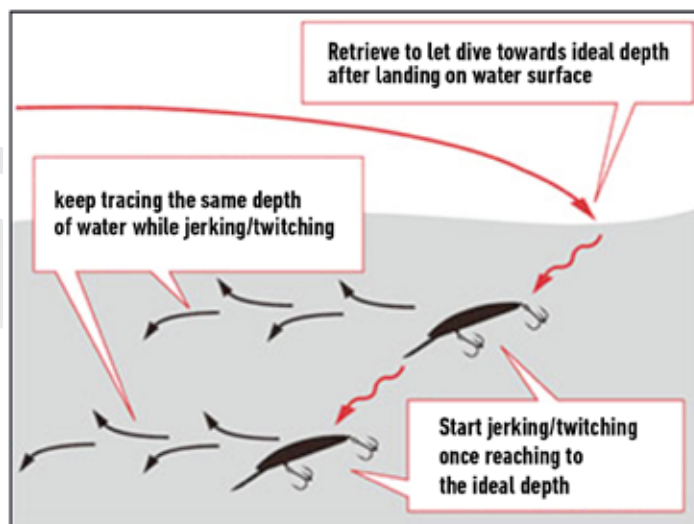
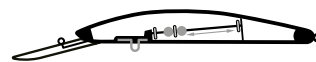

Ultimate Bass

Art.-Nr.	Culoare	Lungime mm	Mărime ancoră	Greutate g
17523-000	IP wakasagi	48	2	2.7
17523-001	IP ayu	48	2	2.7
17523-002	natural ghost shad	48	2	2.7
17523-003	black gold	48	2	2.7
17523-004	special shiner	48	2	2.7
17523-005	shirauo	48	2	2.7

STEEZ HOG

Imitație de crab mic pentru monturi drop shot, Carolina și Texas, precum și alte tehnici de finețe. Corpul plat cu nervuri ușurează evoluția sub apă, antenele se mișcă și la recuperarea fină și optimizează frecvența prezentărilor. Modelul de 5.6cm are un conținut de sare mai mare decât versiunea de 7.6cm pentru a permite distanțe mai mari de aruncare atunci când se folosesc cârlige offset nelestate.



molted shrimp

56mm



STEEZ HOG | 56MM

NĂLUCĂ SOFT

- Comportament la scufundare: **slow sinking**
- Pești țintă: biban, păstrăv, clean, șalău

Art.-Nr.	Culoare	Lungime cm	Conține buc.
17512-000	shrimp	5.6	10
17512-001	lake shrimp	5.6	10
17512-002	red crawfish	5.6	10
17512-003	blue crawfish	5.6	10
17512-004	black shrimp head	5.6	10
17512-005	molted shrimp	5.6	10



shrimp



lake shrimp



red crawfish



blue crawfish



black shrimp head



molted shrimp



molted shrimp

76mm

STEEZ HOG | 76MM

NĂLUCĂ SOFT

- Comportament la scufundare: **slow sinking**
- Pești țintă: biban, păstrăv, avat, șalău, știucă

Art.-Nr.	Culoare	Lungime cm	Conține buc.
17512-100	shrimp	7.6	8
17512-101	lake shrimp	7.6	8
17512-102	red crawfish	7.6	8
17512-103	blue crawfish	7.6	8
17512-104	black shrimp head	7.6	8
17512-105	molted shrimp	7.6	8



STEEZ WORM HOOK

Cârligele Steez Worm sunt ascuțite cu tehnologia supremă SaqSas. Urmele obișnuite de pe suprafața cârligului sunt aproape complet eliminate printr-o procedură specială de acoperire cu fluor – vârful cârligului devine mai ascuțit. Acest lucru duce la o penetrare îmbunătățită, rezultând rate mai bune de agățare. Aceste cârlige sunt fabricate 100% în Japonia.

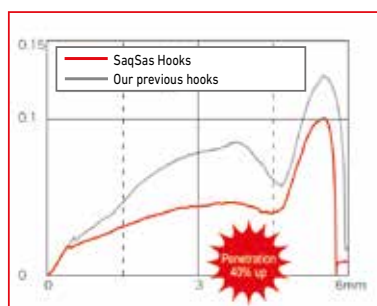
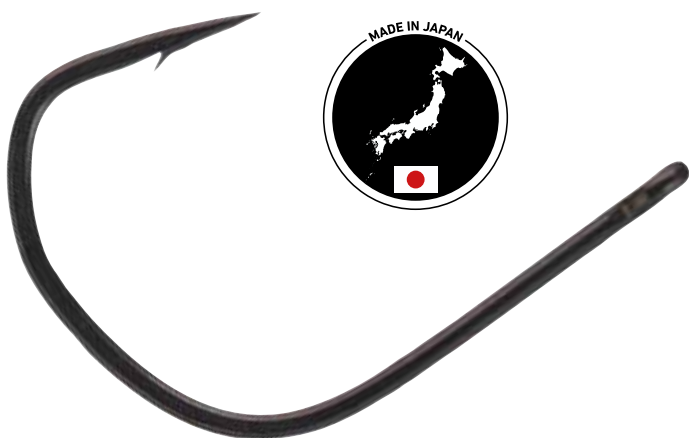

STEEZ WORM HOOK

CÂRLIG FINESSE

Proiectat împreună cu echipa DAIWA Works. Extrem de ascuțit și ușor în același timp – cu acoperire SaqSas. Unghiul ochetului cârligului a fost optimizat în numeroase scenarii de testare pentru a asigura rata maximă de agățare.



STEEZ WORM HOOK

CÂRLIG WACKY

Acest cârlig a fost gândit în special pentru monturile Wacky și Neko. Curba tijei cârligului asigură o fixare sigură a nălucii. Poate fi folosit cu un unghi de 90° sau 180° pentru nălucă.



Art.-Nr.	Mărime cârlig	Conține buc.
17702-001	1	10
17702-002	2	12

Art.-Nr.	Mărime cârlig	Conține buc.
17700-001	1	8
17700-100	1/0	7
17700-200	2/0	6



STEEZ WORM HOOK

CÂRLIG OFFSET

Cârlig Off Set SaqSas extrem de ascuțit cu inel sudat. Perfect pentru monturi Dropshot sau Jika – datorită inelului, vârful cârligului este întotdeauna îndreptat perfect în sus. Odată cu aceasta, firul este în plus economisit, deoarece nicio margine nu iese în afară. Inelul vă permite să adaptați exact distanța de la cârlig la sol și vă permite să vizați întotdeauna înălțimea potrivită.



STEEZ WORM HOOK

CÂRLIG SIMPLU OFFSET LARG

Cârlig Offset SaqSas extrem de ascuțit – fabricat în Japonia. Poziționarea vârfului cârligului este în sus pentru a asigura o rată de agățare mai bună.



Art.-Nr.	Mărime cârlig	Conține buc.
17701-001	1	3
17701-100	1/0	3
17701-200	2/0	3
17701-300	3/0	3

Art.-Nr.	Mărime cârlig	Conține buc.
17703-100	1/0	9
17703-200	2/0	8
17703-300	3/0	7
17703-400	4/0	6
17703-500	5/0	5



PROGRAM TROUT AREA PRESSO 2024



PRESSO



PRESSO

DAIWA Presso a fost dezvoltată în Japonia special pentru competițiile de păstrăv (Trout Area) și a fost introdusă în ultimii ani cu succes în mai multe țări europene, precum Italia. Acum, oscilantele Presso sunt disponibile și în Germania, pentru prima dată. Această gamă cuprinde năluci cu o gamă largă de culori și greutatea de la 1.2 la 7 grame.

Fiecare model este caracterizat de propria sa acțiune unică.







PRESSO

Datorită cererii mari, lingurile Presso originale sunt acum disponibile și în programul european.

Gama oferă modelul potrivit pentru aproape toate adâncimile și vitezele de recuperare. Lingurile Presso conving prin acoperirea lor premium, care nu se deteriorează nici după o utilizare frecventă.

Toate cârligele au un semi-spin.

PRESSO LMN

OSCILANTĂ

Ațiune puternică de flancare „High Pitch” în apă. Perfect pentru aproape toate straturile de apă. Ideal pentru recuperarea lentă.

- Ape: ape stătătoare & curent
- Pește țintă: păstrăv



Art.-Nr.	Culoare	Lungime cm	Greutate g	Conține buc.
15443-111	dark forest	2.4	1.9	1
15443-113	flashing green	2.4	1.9	1
15443-115	green gold yamame	2.4	1.9	1
15443-119	grotta azzurra	2.4	1.9	1
15443-124	light pink	2.4	1.9	1
15443-125	lightning green	2.4	1.9	1
15443-128	mocha magma	2.4	1.9	1
15443-129	neon glow	2.4	1.9	1
15443-132	orange mango	2.4	1.9	1
15443-136	salmon basil	2.4	1.9	1
15443-140	snow peas	2.4	1.9	1
15443-147	yellow dagger	2.4	1.9	1

PRESSO CNK

OSCILANTĂ

CNK oferă o ațiune puternică de flancare. Ideal pentru straturi de apă mai adânci sau atunci când sunt necesare distanțe mari de aruncare.

- Cârlig: un cârlig, semi barbetă
- Ape: ape stătătoare & curent
- Pește țintă: păstrăv



Art.-Nr.	Culoare	Lungime cm	Greutate g	Conține buc.
15441-100	abalone chart yamame OB	3.2	4.0	1
15441-200	abalone chart yamame OB	3.6	7.0	1
15441-101	abalone pink gold	3.2	4.0	1
15441-201	abalone pink gold	3.6	7.0	1
15441-102	abalone pink yamame	3.2	4.0	1
15441-202	abalone pink yamame	3.6	7.0	1
15441-103	akakin yamame	3.2	4.0	1
15441-203	akakin yamame	3.6	7.0	1
15441-107	BP tail	3.2	4.0	1
15441-207	BP tail	3.6	7.0	1
15441-114	gold	3.2	4.0	1
15441-214	gold	3.6	7.0	1
15441-120	holo GP	3.2	4.0	1
15441-220	holo GP	3.6	7.0	1
15441-134	rainbow BK	3.2	4.0	1
15441-234	rainbow BK	3.6	7.0	1
15441-135	red belly	3.2	4.0	1
15441-235	red belly	3.6	7.0	1
15441-137	salmon egg	3.2	4.0	1
15441-237	salmon egg	3.6	7.0	1
15441-139	silver	3.2	4.0	1
15441-239	silver	3.6	7.0	1
15441-146	yamame OB	3.2	4.0	1
15441-246	yamame OB	3.6	7.0	1

PRESSO ADM

OSCILANTĂ

Disponibil în 2 greutăți. Polivalent din cadrul programului Presso. Pentru toate vitezele de prezentare.
Modelul de 3.8g este ideal pentru zonele mai adânci.

- Cârlig: un cârlig, semi barbetă
- Ape: ape stătătoare & curent
- Pește țintă: păstrăv

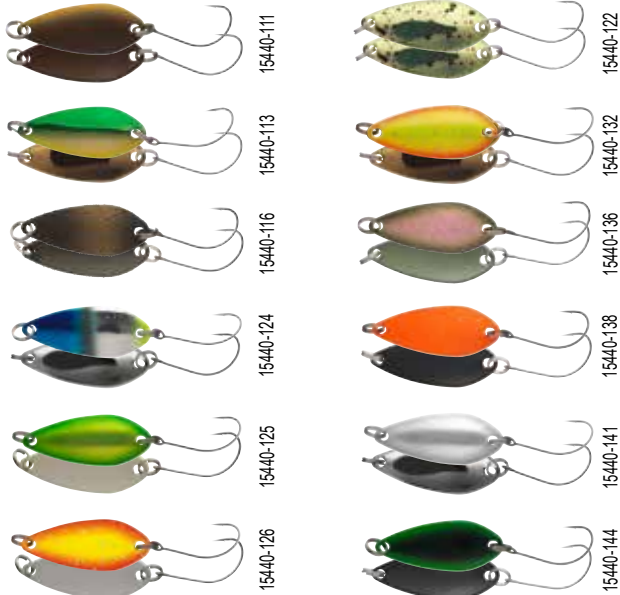

PRESSO MVR

OSCILANTĂ

Modelul MVR are o siluetă corpulentă și prezintă mișcări complet diferite în ceea ce privește vitezele de recuperare. Recuperarea lentă provoacă o flancare laterală puternică a MVR, în timp ce recuperarea rapidă are efecte de vibrare.

- Cârlig: un cârlig, semi barbetă
- Ape: ape stătătoare & curent
- Pește țintă: păstrăv



Art.-Nr.	Culoare	Lungime cm	Greutate g	Conține buc.
15440-111	dark forest	2.6	2.2	1
15440-211	dark forest	2.6	3.8	1
15440-113	flashing green	2.6	2.2	1
15440-213	flashing green	2.6	3.8	1
15440-116	green pellet	2.6	2.2	1
15440-216	green pellet	2.6	3.8	1
15440-124	manhattan	2.6	2.2	1
15440-224	manhattan	2.6	3.8	1
15440-122	lemonade	2.6	2.2	1
15440-222	lemonade	2.6	3.8	1
15440-125	lightning green	2.6	2.2	1
15440-225	lightning green	2.6	3.8	1
15440-126	lightning orange	2.6	2.2	1
15440-226	lightning orange	2.6	3.8	1
15440-132	orange mango	2.6	2.2	1
15440-232	orange mango	2.6	3.8	1
15440-136	salmon basil	2.6	2.2	1
15440-236	salmon basil	2.6	3.8	1
15440-138	shibugaki	2.6	2.2	1
15440-238	shibugaki	2.6	3.8	1
15440-141	snow white	2.6	2.2	1
15440-241	snow white	2.6	3.8	1
15440-144	triple green	2.6	2.2	1
15440-244	triple green	2.6	3.8	1

Art.-Nr.	Culoare	Lungime cm	Greutate g	Conține buc.
15442-104	area brown	2.8	2.4	1
15442-105	bloody	2.8	2.4	1
15442-109	cream glow	2.8	2.4	1
15442-110	darjeeling	2.8	2.4	1
15442-123	UV fluo-lemonade	2.8	2.4	1
15442-129	neon glow	2.8	2.4	1
15442-130	night&day	2.8	2.4	1
15442-131	orange gold W	2.8	2.4	1
15442-132	orange mango	2.8	2.4	1
15442-142	strawberry	2.8	2.4	1
15442-143	summer beach	2.8	2.4	1
15442-145	tropical mango	2.8	2.4	1

PRESSO EV

OSCILANTĂ

Cea mai mică și mai ușoară micro oscilantă din gama Presso. Perfectă pentru zone de mică adâncime sau prezentări la suprafață. Potrivit pentru recuperare foarte lentă. Poate fi combinat și cu un sbirolino.

- Ape: ape stătătoare & curent
- Pește țintă: păstrăv



Art.-Nr.	Culoare	Lungime cm	Greutate g	Conține buc.
15444-104	area brown	2.3	1.2	1
15444-106	blue/silver	2.3	1.2	1
15444-110	darjeeling	2.3	1.2	1
15444-116	green pellet	2.3	1.2	1
15444-117	green/pink	2.3	1.2	1
15444-118	green tea	2.3	1.2	1
15444-119	grotta azzurra	2.3	1.2	1
15444-125	lightning green	2.3	1.2	1
15444-126	lightning orange	2.3	1.2	1
15444-136	salmon basil	2.3	1.2	1
15444-141	snow white	2.3	1.2	1
15444-147	yellow dagger	2.3	1.2	1

PRESSO DEAZA

OSCILANTĂ SPECIALĂ

Nălucă prinzătoare, foarte activă. Datorită celor 3 ochiuri diferite, puteți schimba cu ușurință acțiunea. Nălucă este proiectată asimetric și oferă o acțiune diversă, de balansare, chiar și în condiții de recuperare constantă. Ideal pentru pescuitul în ape mai adânci. Lăsați-o să cadă pe structuri și ridicați-o din nou - astfel nălucă va atrage mai ales exemplarele mai mari.

- Cârliche: 2 cârlige semi barbetate
- Ape: ape stătătoare & curent
- Pește țintă: păstrăv

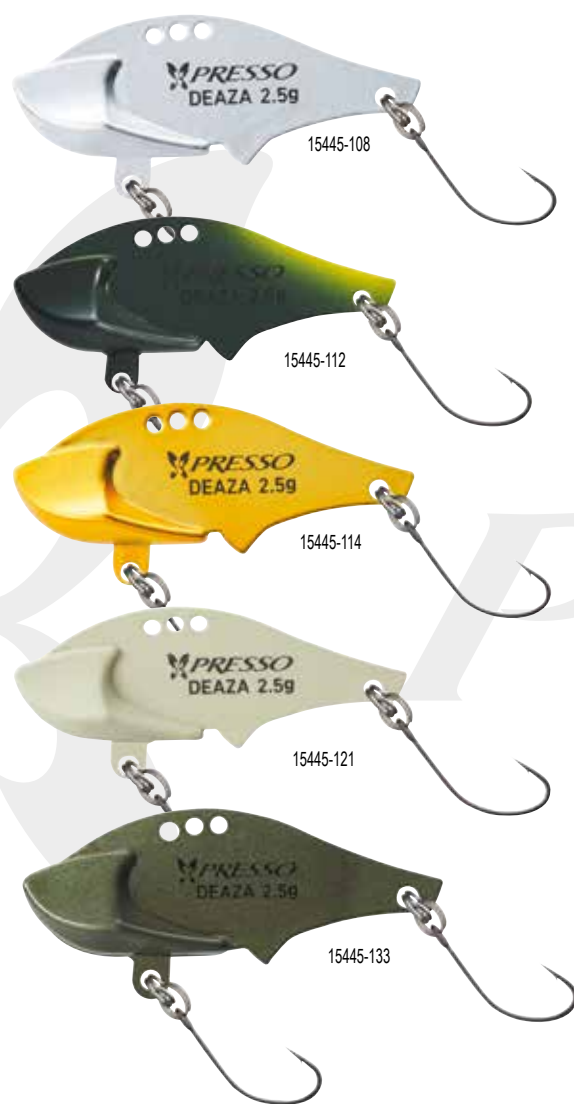

Art.-Nr.	Culoare	Lungime cm	Greutate g	Conține buc.
15445-108	silver	3.1	2.5	1
15445-112	dark green	3.1	2.5	1
15445-114	gold	3.1	2.5	1
15445-121	latte green glow	3.1	2.5	1
15445-133	pearl olive/pearl ivory	3.1	2.5	1



PRESSO WALLET

NEW

GEANTĂ NĂLUCI / ECHIPAMENTE

Penar premium cu aspect fibră de carbon pentru depozitarea lingurițelor mici pentru pescuitul la păstrăv. Lingurile pot fi fixate orizontal sau vertical. Stratul interior de separare previne contactul dintre cârlige și deteriorarea suprafețelor lingurilor. Partea interioară a fermoarului este acoperită special pentru a preveni agățarea. Disponibil în două dimensiuni

- Rezistent la apă
- Fermoar 2 căi, hidrofug
- Separator de protecție nălucă cârlig



Art.-Nr.	Culoare	Mărime	Mărime cm	Greutate g
15900-001	black	M	14x20x4	55
15900-002	black	L	17x23x4	63



PROGRAMUL DE PESCUIT LA RĂPITOR 2024





PROREX







PROREX

MULINETE





21 PROREX MQ LT

MULINETĂ SPINNING

LT LIGHT TOUGH

MQ

TOUGH DIGIGEAR

ZAION V

Mulinetă spinning cu angrenaj de putere.

Prorex MQ convinge prin puterea de recuperare, având o carcasă ușoară și rezistență la sarcini, datorită construcției LT. Angrenajul supradimensionat MQ este poziționat în siguranță în corp, asigurând o funcționare uniformă, chiar și la solicitări mari. Tough Digigear, cu pinion foarte mare oferă un plus de rezistență și o durată de viață mare. Marginea specială a tamburului long cast, din aluminiu ABS, obține o frecare mică a firului în timpul aruncării și astfel se obțin distanțe optime de aruncare. Sistemul de frânare ATD se activează aproape fără rezistență, oferind siguranță în timpul drill-ului, mai ales atunci când este utilizat cu fire textile subțiri.

Datorită etanșării MagSealed, pătrunderea apei și a murdăriei pe lângă ax este împiedicată, iar funcționarea ultra-uniformă și durata de viață lungă a angrenajului sunt crescute și mai mult.

În funcție de mărime, Prorex MQ este potrivit pentru pescuitul ultra-light la biban, dar și pentru pescuitul heavy la știucă cu shad-uri mari de până la 23cm.

- LT (Light & Tough)
- ZAION V® MQ® Monocoque corp mulinetă
- 6 rulmenți bilă
- ZAION V® AIR ROTOR®
- TOUGH DIGIGEAR®
- Sistem de frânare ATD™
- Sistem Cross Wrap®
- Tambur aluminiu forjat, long cast ABS®
- AIR BAIL®
- Galet Twist Buster® II
- Mâner din aluminiu cu filet prelucrat
- Knob manivelă formă T



Art.-Nr.	Mărime	BB total	Capacitate m/mm	Rotație	Recuperare cm	Frână kg	Greutate g
10610-200	2000	6	150/0.16	5.1:1	67	10.0	175
10610-250	2500D	6	150/0.28	5.2:1	73	10.0	195
10610-255	2500-XH	6	150/0.20	6.2:1	87	10.0	195
10610-300	3000D-C	6	150/0.33	5.2:1	77	10.0	205
10610-305	3000-CXH	6	150/0.23	6.2:1	93	10.0	205
10610-400	4000D-C	6	150/0.37	5.2:1	82	12.0	230



22 PROREX V LT

MULINETĂ SPINNING

LT LIGHT TOUGH

ATD
AUTOMATIC DRAG SYSTEM

TOUGH DIGIGEAR

ZAION V

Foarte robust și ușor.

Prorex V LT convinge prin design modern și tehnologia inovatoare DAIWA. Conceptul LT permite obținerea mulinetelor foarte ușoare și rezistente – în special la spinning. Corpul rezistent la deformări, realizat din material Zaion V, asigură o poziționare rezistentă la efort, a angrenajului Tough Digigear în interior și astfel o funcționare uniformă constantă. Air Rotor funcționează fără nicio rezistență la pornire și garantează - datorită galetului Twist Buster II - o așezare optimă a firului fără răsucire chiar la diametre foarte subțiri. Tamburii medii din aluminiu se potrivesc perfect cu firele textile. Muchia specială reduce rezistența la frecare în timpul aruncării. Sistemul de frânare ATD asigură o putere mare și pornește aproape fără rezistență – ideal pentru utilizarea textilelor foarte subțiri.

Echipare:

Dimensiunile de la 1000 la 2500 sunt echipate cu knob în formă de I, mărimile 3000 cu knob în formă de T și dimensiunile 4000 cu knob EVA.



- LT (Light & Tough)
- ZAION V® corp mulinetă
- 6 rulmenți bilă
- ZAION V® AIR ROTOR®
- TOUGH DIGIGEAR®
- Infinite Anti-Reverse®
- Sistem de frânare ATD™
- Sistem Cross Wrap®
- Tambur aluminiu forjat, long cast ABS®
- AIR BAIL®
- Galet Twist Buster® II
- Mâner din aluminiu cu filet prelucrat

Art.-Nr.	Mărime	BB total	Capacitate m/mm	rotație	Recuperare cm	Frână kg	Greutate g
10609-100	1000	6	150/0.14	5.2:1	64	5.0	180
10609-200	2000	6	150/0.16	5.2:1	68	5.0	185
10609-250	2500-XH	6	150/0.20	6.2:1	87	10.0	205
10609-300	3000-C	6	150/0.23	5.3:1	80	10.0	215
10609-400	4000-C	6	150/0.28	5.2:1	82	12.0	240
10609-401	4000-CXH	6	150/0.28	6.2:1	99	12.0	240



18 PROREX X LT

MULINETĂ SPINNING

LT LIGHT TOUGH

AIR ROTOR

ATD
AUTOMATIC DRAG SYSTEM

DIGIGEAR

Prorex X LT oferă tehnologii exclusiviste DAIWA la un raport excelent preț-performanță.

Prin aplicarea designului LT greutatea ar putea fi redusă în mod distinct în comparație cu mulinetele de spin obișnuite. În același timp, utilizarea noului concept Tough Digigear se optimizează considerabil transmisia de putere, precum și durata de viață a echipamentului. Datorită utilizării tamburilor semi-shallow, seria Prorex X LT este perfectă pentru fire textile subțiri. Ideal pentru jigging pe distanțe lungi!

- LT (Light & Tough)
- 5 rulmenți bilă
- AIR ROTOR®
- TOUGH DIGIGEAR®
- Infinite Anti-Reverse™
- Sistem de frânare ATD™
- Sistem Cross Wrap®
- Sistem Silent Oscillation®
- Tambur aluminiu ABS® long cast
- Galet Twist Buster® II
- Manivelă aluminiu prelucrată-CNC



TOUGH DIGIGEAR

Art.-Nr.	Mărime	BB total	Capacitate m/mm	Rotație	Recuperare cm	Frână kg	Greutate g
10608-200	2000	5	150/0.16	5.2:1	68	5.0	200
10608-250	2500	5	150/0.20	5.3:1	75	10.0	220
10608-300	3000-C	5	150/0.23	5.3:1	80	10.0	230
10608-301	3000-CXH	5	150/0.23	6.2:1	93	10.0	230
10608-400	4000-C	5	150/0.28	5.2:1	82	12.0	255



PROREX TW SV L

MULINETĂ BAITCAST

TWS
T-Wing System

HardBodyz
Light & Rigid Metal Construction

ATD
AUTOMATIC DRAG SYSTEM

DIGIGEAR

Prorex TW SV combină cele mai recente tehnologii DAIWA pentru mulinetele de baitcast - sistemul SV reduce pericolul răscirii firelor în timpul lansării și permite utilizarea atât a nălucilor ușoare cât și grele! Astfel, greutatea nălucilor folosite este cuprinsă între 5 și peste 80 grame!

Datorită tamburului SV ușor, în combinație cu sistemul Air-Brake magnetic Magforce-Z, nu trebuie să opriți tamburul cu degetul mare la lansare. Funcționarea tamburului SV pornește aproape fără rezistență realizând lansări precise.

Corpul bobinei din aluminiu este perfect rezistent la distorsiuni, realizând o asamblare sigură și strânsă a angrenajului - perfectă pentru situații dificile. Sistemul de frânare ATD oferă o setare perfectă a puterii fără sincope în momentul lansării.

Manivela cu butoanele extrem de largi oferă manevrabilitate optimă în sarcină mare. Prorex TW SV este alegerea potrivită pentru pescuitul cu năluci mari, precum și pentru pescuitul de finețe.



- Corp mulinetă HARDBODYZ®
- 7 rulmenți bilă
- DIGIGEAR® II
- Sistem de frânare ATD™
- Frână stea cu sistem-clicket
- Magforce®-Z frână magnetică
- Sistem T-Wing (TWS™)
- Tambur SV
- Manivelă aluminiu
- Knob manivelă soft-touch
- Versiune mâna stângă

Art.-Nr.	Mărime	BB total	Capacitate m/mm	Rotație	Recuperare cm	Frână kg	Greutate g
10606-100	100L	7	90/0.31	6.3:1	65	5.0	210



Versiune pentru mâna stângă.



PROREX PE SV TW HSL

MULINETĂ BAITCAST

TWS
T-Wing System

HardBodyz
Light & Rigid Metal
Construction

UTD Drag
ULTIMATE TOURNAMENT DRAG

Model special proiectat pentru pescuitul ultr-light la biban & Co. cu fire textile.

Tamburul SV super-ușor și shallow a fost special conceput pentru aplicarea firelor textile subțiri cu năluci foarte mici. Datorită rezistenței scăzute de pornire, Prorex PE SV TW este potrivit în special pentru pescuitul la biban cu cele mai mici năluci de la aprox. 4.5g.

Conceptul SV previne în mod sigur fenomenul backlash, opriți doar tamburul în scurt cu degetul mare, când năluca a ajuns pe suprafața apei la sfârșitul aruncării. Multiplicatorul perfect pentru pescuitul UL la biban sau în iazurile cu păstrăv!

- Corp mulinetă **HARDBODYZ**
- 7 rulmenți bilă (incl. 1 CRBB®)
- Sistem frânare **UTD**
- Frână stea cu sistem-clicket
- **Magforce**®-Z frână magnetică
- Sistem **T-Wing (TWS™)**
- Tambur **SV**
- Manivelă aluminiu
- Knob manivelă soft-touch
- Versiune mâna stângă



Versiune pentru
mâna stângă.

Art.-Nr.	Mărime	BB CRBB	BB total	Capacitate m/mm	Rotație	Recuperare cm	Greutate g
10605-105	100HSL	1	7	85/0.23	7.1:1	75	195



21 PROREX XR TWS PL

MULINETĂ BAITCAST

**HYPERDRIVE
DESIGN**

UTD Drag
ULTIMATE TOURNAMENT DRAG

TWS
T-Wing System

MagForce



Mari – Mai mari – Năluci uriașe!

Prorex XR TWS 300PL a fost proiectat pentru pescuitul heavy la știuci mari, cu năluci swimbait mari. Mulineta are capacitatea potrivită pentru textile puternice și – datorită corpului de mărime 300 – are de asemenea, un echilibru optim pentru lansetele grele de baitcasting.

Conceptul Hyper Drive Design constă dintr-o combinație de multe detalii tehnice, care fac din această mulinetă o adevărată forță cu durată de viață mare. Hyper Drive Digigear oferă cea mai recentă tehnologie în ceea ce privește designul și rezistența angrenajului. Dinții mai mari ai pinionului asigură o transmisie enormă de putere și o funcționare uniformă. Datorită Hyper Double Support, pinionul este fixat pe ambele părți pe rulmenți cu bile, ceea ce permite o mai bună transmisie a puterii în recuperare sub sarcină și o durată de viață mai mare.

Hyper Tough previne comutarea nedorită a ambreiajului în timpul aruncării în timpul aruncărilor puternice. Frame-ul Hyper Armed din aluminiu reprezintă o carcasă rezistentă, optimă la deformări a angrenajului în interiorul mulinetei.

- **HYPER DRIVE Design**
- **Construcție rezistentă la apă sărată**
- **8 rulmenți bilă CRBB®**
- **HYPER DRIVE DIGIGEAR®**
- **Sistem frânare UTD®**
- **Magforce® frână magnetică**
- **Sistem T-Wing (TWS™)**
- **Manivelă aluminiu**
- **Knob manivelă EVA**
- **Versiune mâna stângă**



Art.-Nr.	Mărime	BB CRBB	BB total	Capacitate m/mm	Rotație	Recuperare cm	Frână kg	Greutate g
10606-300	300PL	8	8	230/0.33	5.3:1	71	12.0	320



PROREX

LANSETE





PROREX AGS SPINNING

Seria de lansete de spinning din gama Prorex pentru răpitori pentru pescarii pretențioși - echipată cu aproape toate noutățile din tehnologia modernă japoneză DAIWA.

Prorex AGS impresionează în special prin greutatea lor redusă, cu blank-uri rigide și subțiri și prin acțiunea sensibilă a vârfului. Această serie excepțională oferă tipul lansetei potrivite pentru aproape fiecare tehnică particulară de pescuit la spinning. Materialul nanoplus SVF reduce greutatea blank-ului, cu rezistență optimă. Datorită integrării tehnologiei nanoplus în materialul din fibră de carbon, lanselele au devenit și mai ușoare și rezistente în același timp.

Carbonul Nanoplus crește impresionant sensibilitatea lansetei în timpul pescuitului!

Blank-ul transmite perfect fiecare mișcare de atenuare la secțiunea mânerului și

simțiți chiar prezentărilor fine. Construcția X45 reduce răsucirea în timpul aruncării și permite distribuirea mai precisă a sarcinii. O acțiune uniformă cu o curbă optimă de îndoire este garantată de spigotul V-Joint.

Un plus este utilizarea inelelor exclusiviste din fibră de carbon AGS DAIWA, care sunt semnificativ mai ușoare în comparație cu cele convenționale și, în plus, optimizează acțiunea și sensibilitatea lansetei. Astfel lanselele reacționează extrem de rapid și nu prezintă aproape un cuplu - consecințele sunt aruncările foarte lungi și precise. Mandrina exclusivistă Air Sensor are o manevrabilitate foarte plăcută și contribuie la distracția permanentă la pescuit.

SVF
nanoplus

AGS
AIR GUIDE SYSTEM

X45

V-JOINT

AIRSENSOR

- Blank carbon fibră SVF® Nanoplus
- Construcție fibră carbon X45®
- Îmbinare V-Joint® spigot
- Mâner Hard EVA
- Mandrină DAIWA® Air Sensor
- Inele AGS® fibră carbon
- Inele vârf Fuji® SiC
- Husă pentru transport exclusivistă

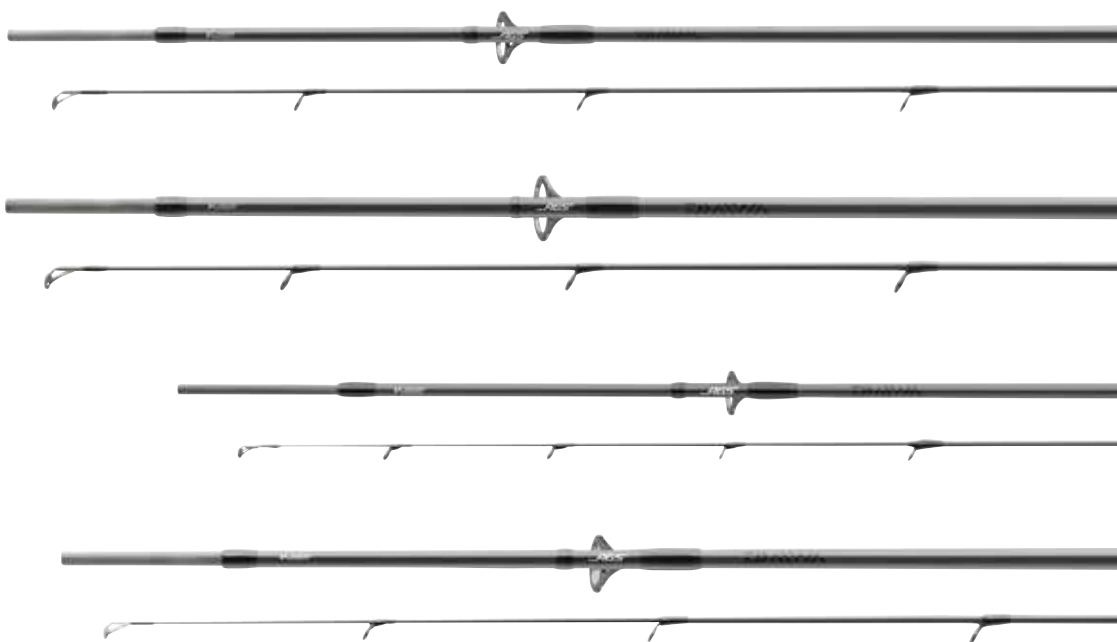

PROREX AGS SPIN

LANSETĂ SPINNING | ML-XH

Modelele cu o putere de aruncare de până la 30g sunt echipate cu un mâner mai scurt finisat Hard-EVA. Lanselele cu putere de aruncare mai mare dispun de un mâner lung finisat EVA. Aceste modele de mâner îmbunătățesc echilibrul, precum și confortul în timpul pescuitului cu diferite năluci și tehnici.

Art.-Nr.	Lungime m	Putere aruncare g	Acțiune	Lung.închisă cm	Sect.	Inele	Greutate g
11210-240	2.40	10-30	extra fast	127	2	8	115
11210-270	2.70	10-30	extra fast	142	2	8	135
11210-241	2.40	14-42	extra fast	127	2	8	130
11210-271	2.70	14-42	extra fast	142	2	8	145
11210-243	2.40	30-70	extra fast	127	2	8	135
11210-273	2.70	30-70	extra fast	142	2	8	165
11210-245	2.40	40-110	extra fast	127	2	8	150

PROREX AGS JIGGERSPIN

LANSETĂ SPINNING JIG | ML

Art.-Nr.	Lungime m	Putere aruncare g	Acțiune	Lung.închisă cm	Sect.	Inele	Greutate g
11211-245	2.40	7-28	extra fast	127	2	8	120
11211-275	2.70	7-28	extra fast	142	2	8	135



PROREX AGS LIGHT SPIN

LANSETĂ SPINNING | UL | ML

Lansetele Prorex AGS cu vârf de fibră de carbon solid și cu acțiune UL sunt concepute pentru aplicarea la pescuitul păstrăvului, bibanului și cleanului cu năluci soft și hard. Blank-urile rapide cu rezervă mare de putere și vârful sensibil asigură un control perfect al nălucilor, în condiții dificile de pescuit.

Acțiunea nălucilor, contactul cu peștele și contactul nălucii cu solul sunt transmise instantaneu la secțiunea de mâner. Cu aceste lansete excepționale, năluci foarte mici pot fi aruncate în locuri îndepărtate pe iazurile cu păstrăv!

Modelul Art.-Nr. 11211-220 este prevăzut cu un vârf solid din fibră de carbon spliced-in, care este aproape indestructibil în condiții normale. Blank-ul extrem de rapid permite utilizarea unei game largi de năluci de la 5-25g.



Art.-Nr.	Lungime m	Putere aruncare g	Acțiune	Lung.inchisă cm	Sect.	Inele	Greutate g
11211-210	2.10	3-12	extra fast / fast	111	2	9	80
11211-225	2.25	3-12	extra fast / fast	117	2	9	80
11211-220	2.20	5-25	extra fast	115	2	8	110



PROREX XR SPINNING

HVF
nanoplus

X45



ALCONITE
Tangle Free

AIRSENSOR

- Blank fibră carbon HVF® Nanoplus
- Construcție fibră carbon X45®
- Îmbinare V-Joint® put-over
- Mandrină DAIWA® Air Sensor
- Inele Fuji® K Alconite

Blank-uri și acțiuni evoluate – proiectate de specialiști

Seria Prorex XR oferă o gamă uimitoare pentru orice tehnică modernă de pescuit la spinning!

Blankurile HVF Nanoplus extrem de subțiri și ușoare oferă o manevrabilitate uimitoare și permit pescuitul lejer și în timpul partidelor lungi. Tehnologia HVF Nanoplus obține greutate redusă și perfect echilibrată a lansetei, ducând la o acțiune clară și foarte rapidă. Blankul transmite instantaneu fiecare contact cu structurile și chiar și cele mai fine fibrații, direct în mână oferind o senzație perfectă. Utilizarea nanoparticulelor în rășină ridică conținutul de carbon la maximum, permițând proiectarea de lansete rapide și ușoare, cu durabilitate ridicată. Designul exclusivist X45 duce la blank-uri rezistente la distorsiuni. După aruncare, lansetele revin instantaneu la poziția inițială, permițând aruncări lungi și precise. Îmbinarea V-Joint obține o curbă de îndoire armonică în sarcină.

Mandrina exclusivistă din fibră de carbon DAIWA Air Sensor are o formă ergonomică și contribuie semnificativ la utilizarea plăcută a acestor lansete.

Cea mai recentă tehnologie premium de fabricare a lansetelor. Componente inovatoare și fiabile. Blank-uri și acțiuni evoluate – proiectate de specialiști.



11332-225

11332-241

11332-242

11332-270

PROREX XR SPIN

NEW

LANSETĂ SPINNING | ML | M | MH

Modelele cu puteri de aruncare de la 10-30g până la 18-84g sunt perfecte atunci când ar trebui utilizate năluci soft cu jigg-uri sau twitchbait, crankuri sau spinnerbait. În funcție de puterea de aruncare, găsiți lansete pentru un domeniu larg de aplicații în această gamă: pentru biban, clean și păstrăv cu năluci mici sau soft sau jigging la știucă și șalău cu o varietate de tehnici diferite.

Lansetele cu puteri până la max.30g și o lungime de până la 2.65m sunt echipate cu mânere exclusiviste din fibră de carbon EVA – manevrabilitate perfectă și senzație pe nălucă garantată!

Lansetele cu putere de aruncare mai mare sunt echipate cu mâner EVA pentru echilibrul.

Art.-Nr.	Lungime m	Putere aruncare g	Acțiune	Lung.închisă cm	Sect.	Inele	Greutate g
11332-225	2.25	10-30	extra fast	119	2	8	120
11332-240	2.40	10-30	extra fast	127	2	8	115
11332-241	2.40	15-50	extra fast	127	2	8	125
11332-242	2.40	18-84	extra fast	142	2	8	145
11332-270	2.70	5-30	extra fast	142	2	8	130
11332-271	2.70	15-50	extra fast	142	2	8	145



XR



PROREX XR CHEBUJIG

NEW

LANSETĂ SPINNING | L | VÂRF SOLID

Ambele lansete Chebujig fac din pescuitul bibanului și șalăului o plăcere incredibilă. Sunt concepute pentru utilizarea nălucilor mici și ușoare cu jig-uri sau monturi Cheburaska. Vârful din fibră de carbon plin detectază prezentările pe distanțe mari de aruncare. Vârful subțire, dar totuși robust, se încarcă perfect chiar și cu năluci foarte ușoare și transmite prezentările rapid până în secțiunea mânerului. Datorită rezervelor de putere, cârligul poate înțepa chiar și pe distanțe lungi.

Echipat cu mâner exclusivist din fibră de carbon EVA.

Art.-Nr.	Lungime m	Putere aruncare g	Acțiune	Lung.închisă cm	Sect.	Inele	Greutate g
11335-235	2.35	3.5-12	extra fast	122	2	9	115
11335-265	2.65	3.5-12	extra fast	137	2	10	130

PROREX XR FINESSE

NEW

LANSETĂ SPINNING | LML | VÂRF TUBULAR

Lanseta Prorex XR Finesse este perfectă pentru pescuitul Drop Shot, monturi Texas sau Carolina într-o manieră perfectă. Blank-ul rapid cu vârf tubular transmite în mod fiabil prezentările fine ale răpitorilor precauți. Această caracteristică este deosebit de importantă, atunci când momeli precum raci sau creaturi sunt folosite fără leșt.

Echipat cu mâner exclusivist din fibră de carbon EVA.

Art.-Nr.	Lungime m	Putere aruncare g	Acțiune	Lung.închisă cm	Sect.	Inele	Greutate g
11335-224	2.25	5-21	extra fast	119	2	9	110



PROREX XR ULTRA FAST

NEW

LANSETĂ SPINNING | M | MH

Ambele modele Ultra Fast sunt concepute pentru utilizarea nălucilor care produc unde puternice, cum ar fi chatterbait, voblere de adâncime sau shad-uri grele. Aceste lansete sunt alegerea potrivită pentru lupta împotriva răpitorilor în ape dificile, cu structuri dificile, cum ar fi trunchiuri sau zone întinse cu buruieni. Manevrabilitate perfectă și la pescuitul din barcă.

Art.-Nr.	Lungime m	Putere aruncare g	Acțiune	Lung.închisă cm	Sect.	Inele	Greutate g
11332-226	2.25	15-50	ultra fast	119	2	8	130
11332-227	2.25	30-70	ultra fast	119	2	8	135

PROREX XR FINESSE CASTER

NEW

LANSETĂ BAITCAST | L | VÂRF TUBULAR

Prorex XR Finesse Caster este perechea pentru mulinetele noastre ultramoderne și ușoare BC cu tambur SV. Combinația de mulinete, lansetă și fir permite obținerea distanțelor uimitoare de lansare cu năluci de la 5g în sus – perfect, atunci când sunt folosite shad-uri mici sau voblere dedicate pentru șalău și biban!

Echipate cu mâner exclusivist din fibră de carbon finisat EVA.

Art.-Nr.	Lungime m	Putere aruncare g	Acțiune	Lung.închisă cm	Sect.	Inele	Greutate g
11336-220	2.20	5-14	extra fast	114	2	10	120

PROREX XR BAITCAST

NEW

LANSETĂ BAITCAST | XH | XXH

Modelul cu putere de 14-42g este perfect pentru baitcasting – pot fi realizate prezentări perfecte cu swimbait-uri, voblere mari și aproape orice tip de nălucă soft. Alegerea ideală pentru șalău, știucă și biban mare.

Lanseta de 2.40m cu putere de aruncare de 40-120g este ideală, atunci când năluci mari sunt folosite pentru știuci și șalăi mari. Acțiunea blank-ului gol permite pescuitul îndelungat și rezistent la oboseală, evitând perfect pierderile în timpul drill-ului.

Art.-Nr.	Lungime m	Putere aruncare g	Acțiune	Lung.închisă cm	Sect.	Inele	Greutate g
11336-210	2.10	14-42	extra fast	111	2	9	145
11336-245	2.40	40-120	extra fast / fast	127	2	10	165



PROREX XR VERTICAL BAITCAST

NEW

LANSETĂ BAITCAST | M

Modelul Vertical a fost optimizat pentru cerințele acestui stil special de pescuit. Rezervele mari de putere vă permit să înțepați eficient și la adâncimi mari.

Art.-Nr.	Lungime m	Putere aruncare g	Acțiune	Lung.inchisă cm	Sect.	Inele	Greutate g
11336-190	1.90	14-35	extra fast	101	2	9	135

PROREX XR JERK BAITCAST

NEW

LANSETĂ BAITCAST | XXH

Lanseta Jerkbait Prorex XR oferă caracteristicile particulare, care sunt necesare pentru a prezenta jerkbait-uri mari și grele într-un mod agresiv și pentru a înțepa energic. Blank-ul rigid transmite prezentările la nalucă și, totuși, se încarcă perfect în timpul aruncării pe distanțe mari. Datorită lungimii de 1.95m este perfect aplicabilă pentru pescuit atât din barcă cât și de pe mal.

Art.-Nr.	Lungime m	Putere aruncare g	Acțiune	Lung.inchisă cm	Sect.	Inele	Greutate g
11336-195	1.95	40-120	extra fast	104	2	9	150



PROREX X SPINNING



HIGH MODULUS CARBON PLUS



PRECISION ROD COMPONENTS

- Blank fibră de carbon HMC+®
- Îmbinare spigot put over
- Secțiune mâner Brading-X
- Inele Seaguide®

Acțiunea lansetelor Prorex X a fost adaptată la cerințele speciale ale tehnicilor moderne de spinning cu năluci soft și hard. Blankul premium din fibră de carbon HMC+ asigură o greutate redusă, acțiune rapidă și rezerve de putere enorme. Îmbinările premium pe spigot, permit proiectarea unui blank foarte subțire, îmbunătățind echilibrul în mod semnificativ. Învelișul X din fibră de carbon de pe suprafața blank-ului, adaugă stabilitate și un aspect extraordinar. Inelele Seaguide foarte ușoare, cu pastile ceramice și frame special, previn încurcăturile în timpul aruncării, contribuind semnificativ la acțiunea rapidă și la echilibrul excelent al lansetei. Gama largă de lansete Prorex X oferă versiuni potrivite pentru aproape toate tipurile de pescuit la spinning.





PROREX X SPIN

LANSETĂ SPINNING | LM-H

Lansetele de spinning Prorex sunt foarte bine echilibrate și au utilizare plăcută. Blank-ul din fibră de carbon HMC+ cu acțiune rapidă și rezerve de putere uriașe pe a doua jumătate, vă permite să gestionați fiecare drill cu încredere! Inelele Seaguide, mânerul premium EVA și multe alte componente inovatoare fac lansetele Prorex X Spin extrem de atractive în segmentul lor de preț.

Art.-Nr.	Lungime m	Putere aruncare g	Acțiune	Lung.închisă cm	Sect.	Inele	Greutate g
11285-241	2.40	7-21	extra fast / fast	123	2	8	120
11285-242	2.40	10-30	extra fast / fast	123	2	8	135
11285-270	2.70	10-30	extra fast / fast	138	2	8	150
11285-243	2.40	15-50	extra fast / fast	123	2	7	145
11285-271	2.70	15-50	extra fast / fast	138	2	8	165
11285-244	2.40	30-70	extra fast / fast	123	2	7	150
11285-272	2.70	30-70	extra fast / fast	138	2	8	170
11285-245	2.40	40-100	extra fast / fast	123	2	7	160
11285-273	2.70	40-100	extra fast / fast	138	2	8	175

PROREX X JIGGERSPIN

LANSETĂ SPINNING JIG | ML

Lansetele de jig extra-rapide din seria Prorex X sunt alegerea perfectă pentru pescuitul cu năluci ușoare soft la biban, șalău și știucă. Vârful moale permite absorbția nălucii și oferă o sensivitate optimă pentru a scana substratul. Rigiditatea în a doua jumătate transmite fiecare prezentare direct în secțiunea mânerului. Utilizarea lansetelor de jigging poate reduce semnificativ pericolul pierderilor în timpul pescuitului cu năluci ușoare la biban și șalău! Acest tip de lansetă este perfect conceput pentru a fi utilizat cu voblere și linguri mici și ușoare.

Art.-Nr.	Lungime m	Putere aruncare g	Acțiune	Lung.închisă cm	Sect.	Inele	Greutate g
11287-245	2.40	7-28	extra fast	123	2	8	140
11287-275	2.70	7-28	extra fast	138	2	9	150



PROREX X LIGHT SPIN

LANSETĂ SPINNING | L

Prorex X Light Spin este perfect pentru pescuitul cu linguri ușoare, voblere mici sau năluci soft pe râu. Blank-ul rapid cu vârf sensibil permite lansări precise și o prezentare a nălucii fin ajustată chiar și în condiții dificile și pe teren accidentat. În timpul luptei, a doua jumătate oferă suficiente rezerve de putere pentru a continua drill-ul cu peștii departe de obstacole, absorbind perfect smuciturile și săriturile. Echipate cu mandrină originală Fuji Skeleton.

Art.-Nr.	Lungime m	Putere aruncare g	Ațiune	Lung.închisă cm	Sect.	Inele	Greutate g
11285-195	1.95	4-15	fast	100	2	8	95
11285-205	2.05	5-20	fast	105	2	8	100

PROREX X SENSOR SPIN

LANSETĂ SPINNING | UL | L | ML

Modelele Sensor Spin au fost concepute pentru pescuitul light și ultra-light, cu năluci soft și voblere. Acest tip de pescuit câștigă popularitate și sunt de succes la biban și șalău. Nălucile mici soft la Flexi Jig-System, mini-voblere și lingurile mici pot fi aruncate cu precizie pe distanțe mari.

În timpul drill-ului, blank-ul rapid absoarbe perfect lupta peștelui, garantează distracție maximă și reduce la minimum pericolul pierderilor sau uzurii materialelor.

Echipate cu mandrină originală Fuji Skeleton.

Art.-Nr.	Lungime m	Putere aruncare g	Ațiune	Lung.închisă cm	Sect.	Inele	Greutate g
11284-210	2.10	1-7	fast	108	2	9	95
11284-230	2.30	1-7	fast	117	2	9	105
11284-270	2.70	1-7	fast	139	2	10	120
11284-211	2.10	2-10	fast	108	2	9	100
11284-231	2.30	2-10	fast	117	2	9	110
11284-271	2.70	2-10	fast	139	2	10	130
11284-212	2.10	3-15	fast	108	2	9	105
11284-232	2.30	3-15	fast	117	2	9	120
11284-272	2.70	3-15	fast	139	2	10	135

PROREX X DROPSHOT

LANSETĂ SPINNING | ML

Lanseta Prorex X Dropshot se remacă cu ușurință prin acțiunea foarte rapidă de vârf. Datorită vârfului sensibil din fibră de carbon, pot fi detectate și cele mai fine prezentări. Rigiditatea din a doua jumătate transmite direct prezentarea în secțiunea mânerului. Cu o lungime de 2.40m, această lansetă este potrivită atât pentru pescuitul pe mal, cât și din barcă.

Art.-Nr.	Lungime m	Putere aruncare g	Ațiune	Lung.închisă cm	Sect.	Inele	Greutate g
11287-240	2.40	5-21	fast	123	2	9	120



PROREX X EXTRA FAST SPIN

LANSETĂ SPINNING | MH | H

Modelele Extra Fast din seria Prorex X au fost create pentru pescuitul cu năluci grele, care generează o presiune mare sub apă – Chatterbaits, Crankbaits care se scufundă adânc și shad-urile mari pot fi recuperate perfect cu aceste lansete, chiar și în condiții dificile de pescuit. În apele cu vegetație abundentă, precum și în apele cu multe crengi, modelele Extra Fast pot fi un atu. Peștii mari pot fi recuperați fără compromisuri și ținuți departe de obstacole.

Art.-Nr.	Lungime m	Putere aruncare g	Acțiune	Lung.închisă cm	Sect.	Inele	Greutate g
11286-205	2.05	20-60	ultra fast	105	2	8	135
11286-225	2.25	20-60	ultra fast	115	2	8	145
11286-206	2.05	30-90	ultra fast	105	2	8	140
11286-226	2.25	30-90	ultra fast	115	2	8	155

PROREX X BAITCAST

LANSETĂ BAITCAST | H

Modelul baitcast, cu o lungime de 2.35m și putere de aruncare până la 84g, permite utilizarea diferitelor năluci pentru pescuitul la știucă și șalău. Blank-ul bine echilibrat se încarcă perfect în timpul aruncării și permite distanțe mari de lansare. Nălucile crankbaits ce evoluează adânc, voblere mari și năluci soft medii până la grele, pot fi recuperate constant sau prin jigging și zvâcniri agresive, fără a supraîncărca lanseta sau a pierde controlul lor.

Art.-Nr.	Lungime m	Putere aruncare g	Acțiune	Lung.închisă cm	Sect.	Inele	Greutate g
11285-235	2.35	-84	extra fast	120	2	10	145

PROREX X TROLL & BOARD

LANSETĂ TROLLING | H

Lansete speciale de trolling modern cu sau fără sideplaner!

Acțiunea de vârf Prorex X Troll & Board anihilează perfect valurile și astfel previne activarea nedorită a sideplanerului. În timpul luptei, oferă suficiente rezerve de putere pentru a face față fără compromisuri celor mai mari răpitori, din barcă în marș ușor sau staționar.

Desigur, această lansetă este perfect potrivită și pentru a prezenta năluci mari pentru trolling fără sideplaner. Lungimea lansetei de 2.70m asigură distanța suficientă până la barcă și permite o manevrare fără efort la bord.

Echipat cu mâner dintr-o singură bucată EVA și mandrină originală Fuji DPS.

Art.-Nr.	Lungime m	Putere aruncare g	Acțiune	Lung.închisă cm	Sect.	Inele	Greutate g
11287-246	2.40	-135	medium fast	123	2	8	200
11287-276	2.70	-135	medium fast	138	2	9	225

PROREX X VERTICAL BAITCAST

LANSETĂ BAITCAST | M

Blankul ușor, bine echilibrat și puternic al modelului Vertical Baitcast asigură un pescuit fără oboseală multe ore. Mandrina inovatoare este ergonomică și contribuie la o sensivitate optimă în timpul pescuitului.

Acțiunea puternică de vârf a lansetei garantează un control ideal al nălucii și o înțepare eficientă chiar și la adâncimi mari.

Art.-Nr.	Lungime m	Putere aruncare g	Acțiune	Lung.închisă cm	Sect.	Inele	Greutate g
11285-196	1.95	8-35	fast	100	2	9	150



PROREX S SPINNING

Seria lansetelor de spinning Prorex superb echipate, cu design nobil la un raport excelent preț-performanță!

HVF

S sea:guide®
PRECISION ROD COMPONENTS

- Blank carbon fibră HVF®
- Mâner plută / EVA
- Mandrină ergonomică screw
- Inele Seaguide® Zirconia



PROREX S SPIN

LANSETĂ SPINNING | L-XH

Seria Prorex S oferă o gamă largă de lansete speciale pentru spinning.

Blank-urile subțiri și rigide din fibră de carbon HVF prezintă o performanță impresionantă la aruncări plăcut de manevrat. Materialul HVF, utilizat exclusiv de DAIWA, se caracterizează printr-un conținut foarte scăzut de rășină, permițând proiectarea lansetelor mai ușoare și mai rapide. Mânerul de plută / EVA formează o unitate perfectă cu mandrina ergonomică și contribuie considerabil la manevrarea convenabilă a acestor lansete.

Inelele Premium Seaguide cu pastile subțiri din zirconiu reduc greutatea și promovează răspunsurile rapide ale lansetelor Prorex S. Blank-urile revin instantaneu în poziția lor inițială după aruncare, ceea ce permite lansări extrem de lungi și precise!

Art.-Nr.	Lungime m	Putere aruncare g	Acțiune	Lung.închisă cm	Sect.	Inele	Greutate g
11280-210	2.10	3-14	extra fast / fast	111	2	9	115
11280-211	2.10	7-21	extra fast / fast	111	2	8	120
11280-240	2.40	7-21	extra fast / fast	126	2	8	135
11280-271	2.70	5-30	extra fast / fast	142	2	8	155
11280-241	2.40	10-30	extra fast / fast	127	2	8	140
11280-300	3.00	10-40	extra fast / fast	157	2	9	165
11280-242	2.40	15-50	extra fast / fast	126	2	7	150
11280-272	2.70	15-50	extra fast / fast	141	2	8	160
11280-243	2.40	30-70	extra fast / fast	127	2	7	155
11280-273	2.70	30-70	extra fast / fast	142	2	8	190
11280-244	2.40	40-90	extra fast / fast	127	2	7	165
11280-245	2.40	50-110	extra fast / fast	127	2	7	180
11280-274	2.70	50-110	extra fast / fast	142	2	8	195



11280-240

11280-273

11281-226

PROREX S EXTRA FAST SPIN

LANSETĂ SPINNING | MH | H

Modelele Extra-rapide din seria Prorex S au puteri de aruncare de 60g sau 90g și sunt concepute pentru a fi utilizate cu năluci hard mari sau de adâncime mare. De asemenea, pot fi utilizate perfect pentru acțiune de jigging agresiv cu năluci soft grele. Rezerva de putere, combinată cu acțiunea distinctă de vârf, permite prezentarea nălucilor grele pe distanțe mari, fiind de mare ajutor la recuperarea răpitorilor de talie mare. Aceste lansete sunt, de asemenea, potrivite pentru utilizarea de chatterbaits medii și mari la pescuitul știucii!

Art.-Nr.	Lungime m	Putere aruncare g	Acțiune	Lung.închisă cm	Sect.	Inele	Greutate g
11281-205	2.05	20-60	extra fast	107	2	8	125
11281-225	2.25	20-60	extra fast	119	2	8	145
11281-206	2.05	30-90	extra fast	107	2	8	135
11281-226	2.25	30-90	extra fast	119	2	8	160



PROREX UL FINESSE BRAID

FIR TEXTIL | CHARTREUSE

Cu Prorex UL Finesse Braid, Daiwa oferă un textil foarte subțire, japonez, care se comportă remarcabil la pescuitul ultra-light și fin. Acest fir excelent este deosebit de util atunci când pescuiești cu năluci extrem de mici și cu jiguri pentru biban și păstrăv. Diametrul firului pentru bobinele de 135m, au indicațiile conform specificațiilor PE japoneze (nu în mm).

- Rezistență superioară la nod
- Rezistență mare la abraziune
- Fabricat în Japonia



Art.-Nr.	Culoare	Capacitate m	PE PE nr.	Putere kg	Putere lb
12996-002	chartreuse	135	0.25	1.80	3.9
12996-003	chartreuse	135	0.3	2.10	4.7
12996-004	chartreuse	135	0.4	2.80	6.0
12996-006	chartreuse	135	0.6	4.30	9.4



PROREX FLUOROCARBON SUPER SOFT

LEADER | TRANSPARENT

Materialul de leader Prorex este fabricat în Japonia, rezistent la abraziune, dar foarte suplu în același timp. Perfect la pescuitul atât de apă dulce cât și apă sărată. Acest fir leader din gama Prorex are un raport excelent preț-performanță!

Art.-Nr.	Culoare	Capacitate m	Ø mm	Putere kg	Putere lb
12995-014	clear	50	0.14	1.70	3.7
12995-016	clear	50	0.16	2.00	4.4
12995-018	clear	50	0.18	2.50	5.5
12995-020	clear	50	0.20	2.90	6.4
12995-023	clear	50	0.23	4.00	8.8
12995-026	clear	50	0.26	4.80	10.6
12995-030	clear	50	0.30	6.80	15.0
12995-033	clear	50	0.33	7.40	16.3
12995-036	clear	50	0.36	9.30	20.5
12995-040	clear	40	0.40	10.40	22.9
12995-045	clear	28	0.45	12.80	28.2
12995-050	clear	21	0.50	14.60	32.2
12995-055	clear	17	0.55	16.40	36.2
12995-060	clear	15	0.60	20.40	45.0
12995-070	clear	15	0.70	24.60	54.2
12995-080	clear	15	0.80	29.20	64.4
12995-090	clear	15	0.90	36.00	79.4
12995-100	clear	15	1.00	45.00	99.2



- Scufundător
- Rezistență mare la abraziune
- Elasticitate mică
- Aproape invizibil în apă
- Suplețe foarte mare
- Fabricat în Japonia



PROREX MINNOW | 120F-SR

TWITCHBAIT | PLUTITOR | SHALLOW RUNNER

Forma clasică a unui minnow a fost probată la pescuit timp de mai mulți ani - în mod evident, pentru că această formă a corpului imită principalul pește pradă pentru multe specii de răpitor. Prorex Minnow SR a fost proiectat în special pentru straturile superioare de apă și convinge prin acțiunea sa plină de viață. Acțiunea sa este una de flanking chiar și la viteză mică de recuperare și, prin urmare, este perfect potrivit pentru tehnicile de twitching și jerkbaiting cu o prezentare activă pentru năluci.

- **Categorie:** twitchbait
- **Corpul nălucii:** dintr-o bucată
- **Tip:** silent (fără bile rattle)
- **Cârlige:** 2 ancore
- **Comportament la suprafață:** floating
- **Tip activare:** shallow runner
- **Adâncime activare:** ca. 0.6-1.2m
- **Tehnici prezentare:** twitching, jerkbaiting
- **Pești țintă:** știucă, șalău, avat

Art.-Nr.	Culoare	Lungime cm	Greutate g	Conține buc.
15202-120	firetiger	12.0	17.0	1
15202-121	gold perch	12.0	17.0	1
15202-122	ayu	12.0	17.0	1
15202-123	setsuki ayu	12.0	17.0	1
15202-126	live perch	12.0	17.0	1
15202-127	live pike	12.0	17.0	1
15202-128	live orange bleak	12.0	17.0	1
15202-131	live ayu	12.0	17.0	1

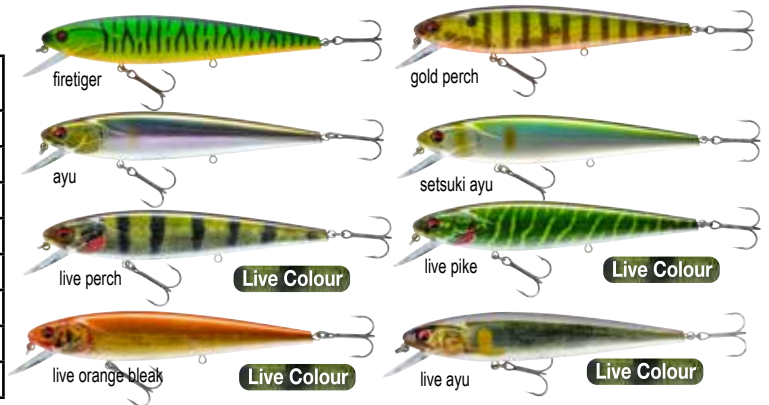

PROREX CRANKBAIT | 80F-DR

CRANKBAIT | PLUTITOR | EVOLUȚIE PE ADÂNCIME

Crankbait compact de 80mm care activează inclusiv peștii apatici! Din cauza barbetei sale lungi, Prorex Crank câștigă adâncime rapid și produce vibrații puternice sub apă. Bilele interioare asigură atracție suplimentară. Grație flotabilității este potrivit atât pentru o recuperare lentă cât și una rapidă. Mai ales răpitorii inactivi pot fi păcăliți cu această nălucă în zilele dificile - ideal pentru știucă, șalău și biban.

- **Categorie:** crankbait
- **Corpul nălucii:** dintr-o bucată
- **Tip:** cu bile rattle
- **Cârlige:** 2 ancore
- **Comportament la suprafață:** floating
- **Tip activare:** deep runner
- **Recuperare stop:** se ridică ușor
- **Adâncime activare:** ca. 2.5-3.0m
- **Viteză:** încet sau rapid
- **Pești țintă:** biban, șalău, știucă



Art.-Nr.	Culoare	Lungime cm	Greutate g	Conține buc.
15205-800	firetiger	8.0	24.0	1
15205-801	gold perch	8.0	24.0	1
15205-802	ayu	8.0	24.0	1
15205-803	setsuki ayu	8.0	24.0	1
15205-805	live rainbow trout	8.0	24.0	1
15205-806	live perch	8.0	24.0	1
15205-807	live pike	8.0	24.0	1
15205-808	live orange bleak	8.0	24.0	1
15205-811	live ayu	8.0	24.0	1

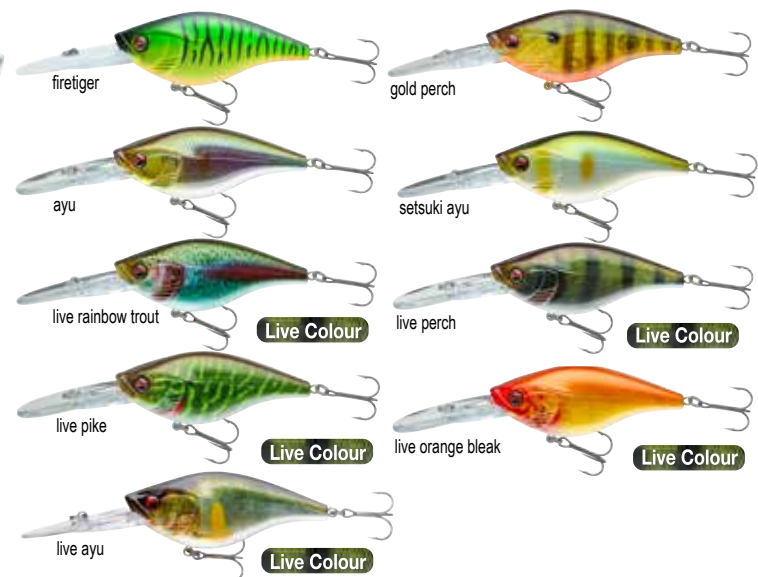



PROREX PENCIL BAIT | 65F-SR

STICKBAIT | PLUTITOR | SHALLOW RUNNER

Acest mic stickbait floating este perfect potrivit în sezonul de vară, când răpitorii vânează prada la suprafață. Chiar și la recuperarea constantă, această nălucă are mișcări în zig-zag la suprafață. La mișcări mai puternice de lansetă, nălucă flanchează puternic lateral - ideal pentru twitching. Prorex Pencil Bait este un vânător de distanță real - cu echipamentul potrivit, această mică nălucă poate fi ușor aruncată peste 30 de metri

- **Categorie:** stickbait
- **Corpul nălucii:** dintr-o bucată
- **Tip:** silent (fără bile rattle)
- **Cârlige:** 2 ancore
- **Comportament la suprafață:** floating
- **Tip activare:** shallow runner
- **Tehnici prezentare:** twitching
- **Pești țintă:** biban, păstrăv, avat



firetiger



gold perch



ayu



setsuki ayu



live minnow

Live Colour



live western vairone

Live Colour



live perch

Live Colour



live orange bleak

Live Colour

Art.-Nr.	Culoare	Lungime cm	Greutate g	Conține buc.
15209-000	firetiger	6.5	5.8	1
15209-001	gold perch	6.5	5.8	1
15209-002	ayu	6.5	5.8	1
15209-003	setsuki ayu	6.5	5.8	1
15209-004	live minnow	6.5	5.8	1
15209-005	live western vairone	6.5	5.8	1
15209-006	live perch	6.5	5.8	1
15209-008	live orange bleak	6.5	5.8	1

PROREX FLAT MINNOW | 50SS

MINNOWBAIT | LENT SCUFUNDĂTOR

Flat Minnow 55SS (slow-sinking) este o nălucă foarte specială pentru biban, păstrăvi și avai. Este perfect pentru pescuitul pe diferite adâncimi și sub-straturi - o nălucă ideală pentru tot sezonul! Lent scufundătoare are acțiune puternică de flanking pe recuperare - stop cu acțiune energetică în lateral. Datorită construcției speciale, această nălucă este perfect potrivită atât pentru recuperarea lentă cât și rapidă, precum și pentru pescuitul în curent. Corpul și greutatea leșt din interior, permit aruncări extrem de lungi.

- **Categorie:** minnow
- **Corpul nălucii:** dintr-o bucată
- **Comportament la scufundare:** slow sinking
- **Ape:** ape stătătoare & curent
- **Tehnici prezentare:** recuperare constantă, twitching, stop & go
- **Pești țintă:** biban, păstrăv, avat

Art.-Nr.	Culoare	Lungime cm	Greutate g	Conține buc.
15216-000	firetiger	5.0	4.8	1
15216-001	gold perch	5.0	4.8	1
15216-002	ayu	5.0	4.8	1
15216-003	setsuki ayu	5.0	4.8	1
15216-004	live minnow	5.0	4.8	1
15216-006	live perch	5.0	4.8	1
15216-008	live orange bleak	5.0	4.8	1
15216-009	live brown trout	5.0	4.8	1



PROREX MICRO MINNOW | 30F-SR

MINNOWBAIT | PLUTITOR | SHALLOW RUNNER

Această micro-nălucă de 3cm este perfect potrivită pentru toată gama de aplicații ultra-light, extrem de prinzătoare la păstrăv, biban și clean. Datorită construcției barbelei, această nălucă poate fi prezentată foarte lent, dar la fel de bine extrem de rapid fiind perfect potrivită pentru pescuitul pe râu. Micro-Minnow este echipat cu un singur cârlig și, prin urmare, poate fi modificată cu ușurință.

- **Categorie:** minnow
- **Corpul nălucii:** dintr-o bucată
- **Cârlig:** ancoră triplă
- **Comportament la suprafață:** floating
- **Tip activare:** shallow runner
- **Adâncime activare:** ca. 0.2-0.4m
- **Ape:** ape stătătoare & curent
- **Tehnici prezentare:** recuperare constantă, twitching, stop & go
- **Pești țintă:** biban, păstrăv, clean



Art.-Nr.	Culoare	Lungime cm	Greutate g	Conține buc.
15217-000	firetiger	3.0	1.5	1
15217-001	gold perch	3.0	1.5	1
15217-002	ayu	3.0	1.5	1
15217-003	setsuki ayu	3.0	1.5	1
15217-004	live minnow	3.0	1.5	1
15217-006	live perch	3.0	1.5	1
15217-008	live orange bleak	3.0	1.5	1
15217-009	live brown trout	3.0	1.5	1



PROREX MINI POPPER | 55F

POPPER | PLUTITOR | TOP WATER

Mini-Popper 55F (floating) din gama DAIWA Prorex este recomandat în special pentru pescuitul ultra-light la biban, avat și păstrăv. Aceste poppere mici, plutitoare, au demonstrat o mulțime de avantaje în sezonul de vară când răpitorii vânează la suprafață. Datorită deschiderii mari din bot, puteți produce cu ușurință zgomotul tipic de tip popp & splash la suprafață și puteți atrage răpitorii chiar și pe distanțe mari datorită exploziilor puternice. Prorex Mini Popper are un centru de greutate foarte jos, care, combinat cu pana matisată din spatele ancorei, împiedică ieșirea din apă. Acest popper poate fi pescuit chiar sub suprafață ca model "Sub Surface", cu tehnica walk-the-dog pe recuperare lentă, constantă - astfel puteți utiliza această nălucă de excepție cu două tehnici diferite.



- **Categorie:** popper
- **Corpul nălucii:** dintr-o bucată
- **Cârlige:** 2 ancore
- **Comportament la suprafață:** floating
- **Tip activare:** top water
- **Ape:** ape stătătoare & curent
- **Tehnici prezentare:** twitching, jerkbaiting
- **Viteză:** încet sau rapid
- **Pești țintă:** biban, păstrăv, avat

Art.-Nr.	Culoare	Lungime cm	Greutate g	Conține buc.
15208-000	firetiger	5,5	5,7	1
15208-001	gold perch	5,5	5,7	1
15208-002	ayu	5,5	5,7	1
15208-003	setsuki ayu	5,5	5,7	1
15208-004	live minnow	5,5	5,7	1
15208-005	live western vairone	5,5	5,7	1
15208-006	live perch	5,5	5,7	1
15208-008	live orange bleak	5,5	5,7	1
15208-009	live brown trout	5,5	5,7	1

PROREX METAL VIBE

Nălucile vibrante aparțin gamei celor mai de succes năluci pentru biban și avat în prezent - pe lângă distanțe enorme de lansare, oferă diferite moduri de prezentare pentru a convinge chiar peștii nehotărâți. Metal Vibe mici oferă o acțiune excelentă, cu vibrații puternice, care pot fi controlate din vârful lansetei. Prorex Metal Vibe este livrată cu o paletă spinner suplimentară, care poate fi montată în locul celei de-a doua ancore din spate pentru a produce vibrație suplimentară. În timpul recuperării-stop, năluca se scufundă pe fundul apei, iar lama spinner-ului se mișcă ca un elicopter - ideal pentru a obține atacuri în zilele dificile.

- Categorie: jig spinnerbait
- Corpul nălucii: dintr-o bucată
- Cârlige: 2 ancore
- Comportament la scufundare: fast sinking
- Pești țintă: biban, avat



PROREX METAL VIBE | 38MM

JIG SPINNERBAIT | RAPID SCUFUNDĂTOR

Art.-Nr.	Culoare	Lungime cm	Greutate g	Conține buc.
15435-007	firetiger	3.8	7.0	1
15435-107	blue metallic	3.8	7.0	1
15435-207	yellow pearl	3.8	7.0	1
15435-307	metallic ayu	3.8	7.0	1
15435-407	gold perch	3.8	7.0	1
15435-507	pink iwashi	3.8	7.0	1

PROREX METAL VIBE | 43MM

JIG SPINNERBAIT | RAPID SCUFUNDĂTOR

Art.-Nr.	Culoare	Lungime cm	Greutate g	Conține buc.
15435-010	firetiger	4.3	10.0	1
15435-110	blue metallic	4.3	10.0	1
15435-210	yellow pearl	4.3	10.0	1
15435-310	metallic ayu	4.3	10.0	1
15435-410	gold perch	4.3	10.0	1
15435-510	pink iwashi	4.3	10.0	1

PROREX METAL VIBE | 48MM

JIG SPINNERBAIT | RAPID SCUFUNDĂTOR

Art.-Nr.	Culoare	Lungime cm	Greutate g	Conține buc.
15435-014	firetiger	4.8	14.0	1
15435-114	blue metallic	4.8	14.0	1
15435-214	yellow pearl	4.8	14.0	1
15435-314	metallic ayu	4.8	14.0	1
15435-414	gold perch	4.8	14.0	1
15435-514	pink iwashi	4.8	14.0	1

PROREX METAL VIBE | 55MM

JIG SPINNERBAIT | RAPID SCUFUNDĂTOR

Art.-Nr.	Culoare	Lungime cm	Greutate g	Conține buc.
15435-021	firetiger	5.5	21.0	1
15435-121	blue metallic	5.5	21.0	1
15435-221	yellow pearl	5.5	21.0	1
15435-321	metallic ayu	5.5	21.0	1
15435-421	gold perch	5.5	21.0	1
15435-521	pink iwashi	5.5	21.0	1



LAZY SHAD



PROREX LAZY SHAD

Lazy Shad din gama Prorex a fost realizat împreună cu echipa DAIWA Scandinavia. Această nălucă intră în acțiune chiar și la viteză mică și, prin urmare, este perfect potrivită pentru utilizarea monturilor de mică adâncime. Profilul înalt împreună cu coada mare paletă, provoacă o flancare puternică. Această nălucă a fost deja un show-stopper la unele competiții de știucă din Scandinavia!
Versiunea de 16cm este perfectă pentru vizarea șalăilor mari!

LAZY SHAD

PROREX LAZY SHAD | 160MM

SHAD

Art.-Nr.	Culoare	Lungime cm	Greutate g	Conține buc.
15225-102	olive roach UV	16.0	54.0	1
15225-104	motor oil burbot UV	16.0	54.0	1
15225-105	magic green	16.0	54.0	1
15225-107	ghost golden perch	16.0	54.0	1
15225-109	ayu	16.0	54.0	1
15225-110	natural perch	16.0	54.0	1
15225-112	headlight	16.0	54.0	1
15225-113	UV pink belly	16.0	54.0	1
15225-119	pearl yellow	16.0	54.0	1



PROREX LAZY SHAD | 200MM

SHAD

Art.-Nr.	Culoare	Lungime cm	Greutate g	Conține buc.
15225-002	olive roach UV	20.0	85.0	1
15225-004	motor oil burbot UV	20.0	85.0	1
15225-005	magic green	20.0	85.0	1
15225-007	ghost golden perch	20.0	85.0	1
15225-009	ayu	20.0	85.0	1
15225-010	natural perch	20.0	85.0	1
15225-012	headlight	20.0	85.0	1
15225-013	UV pink belly	20.0	85.0	1
15225-019	pearl yellow	20.0	85.0	1

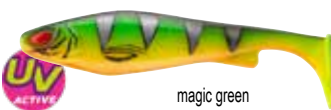
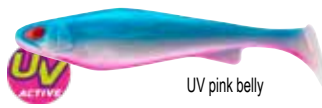



blue smelt



white fish



red devil



yellow pearl



muddy orange



dirty roach



purple smelt



chartreuse

PROREX FLEX BLADE JIG

NĂLUCI VIBRANTE

Chatterbaits sunt definite ca parte critică a multor cutii de năluci și contribuie semnificativ la un pescuit foarte diversificat și eficient la știucă și biban. Ele combină avantajele unui spinner cu cele ale unui jig.

Prorex Flex Blade Jig oferă în plus avantajul unui cârlig offset flexibil - perfect pentru pescuitul în ape cu vegetație abundentă. Cârligul poate fi înlocuit cu ușurință datorită inelului despicat.

Datorită formei lor speciale, Flex Blade Jig are acțiune shallow, în ciuda greutateii sale mari și este perfect pentru zonele cu multă vegetație etc.

Forma specială a corpului este potrivită atât pentru recuperarea lentă, cât și pentru cea rapidă.

- **Cârlig: SaqSas un singur cârlig**
- **Comportament la scufundare: slow sinking**
- **Tip activare: shallow runner**
- **Tehnici prezentare: recuperare constantă**
- **Pești țintă: biban, avat, știucă**



Alte informații:

- Echipat cu ochet pentru montarea unor paletе suplimentare etc.
- Cârlig înlocuibil
- Poate fi pescuit și cu nălucă soft mică sau twister (nu este inclus în livrare)



Exemplu de montaj /
Trailer: DuckFin Shad

Art.-Nr.	Culoare	Mărime cârlig	Greutate g	Conține buc.
15150-014	blue smelt	2/0	14.0	1
15150-021	blue smelt	3/0	21.0	1
15150-114	whitefish	2/0	14.0	1
15150-121	whitefish	3/0	21.0	1
15150-214	red devil	2/0	14.0	1
15150-221	red devil	3/0	21.0	1
15150-314	yellow pearl	2/0	14.0	1
15150-321	yellow pearl	3/0	21.0	1
15150-414	muddy orange	2/0	14.0	1
15150-421	muddy orange	3/0	21.0	1
15150-514	dirty roach	2/0	14.0	1
15150-521	dirty roach	3/0	21.0	1
15150-614	purple smelt	2/0	14.0	1
15150-621	purple smelt	3/0	21.0	1
15150-714	chartreuse	2/0	14.0	1
15150-721	chartreuse	3/0	21.0	1

PROREX TG BLADED JIG

Aceste „Skidted-Lure” cu lame metalice pot fi prezentate ca un spinner sau ca o oscilantă funcție de ape - lama metalică asigură vibrația și reflectă lumina în apă - ideal pentru știucă și biban. Cârligul premium are un spin ce fixează nălucile soft, atașate adițional pentru a spori atractivitatea. Protecția împotriva agățaturilor permite pescuitul în zonele cu vegetație. Cu cap de tungsten!



blue gill

zarigani

summer craw

PROREX TG BLADED JIG

NĂLUCI VIBRANTE

Art.-Nr.	Culoare	Greutate g	Conține buc.
15428-710	blue gill	10.5	1
15428-810	zarigani	10.5	1
15428-910	summer craw	10.5	1

PROREX TG BLADED JIG XL

NĂLUCI VIBRANTE

Cu paletă metalică mare.

Art.-Nr.	Culoare	Greutate g	Conține buc.
15428-310	blue gill	10.5	1
15428-410	zarigani	10.5	1
15428-510	summer craw	10.5	1



blue gill

zarigani

summer craw

PROREX TG MULTI JIG

JIG SKIRTED

Forma specială rotundă a acestui jig skirted este pentru aruncări lungi ca și capetele de jig convenționale - poate fi utilizat împreună cu năluci soft pentru sporirea atractivității. Protecția împotriva agățaturii de deasupra cârligului permite pescuitul în zonele cu vegetație. Cu cap de tungsten!

Art.-Nr.	Culoare	Greutate g	Conține buc.
15428-010	blue gill	10.0	1
15428-110	zarigani	10.0	1
15428-210	summer craw	10.0	1

PROREX WILLOW SB

SPINNERBAIT



Acest mic spinnerbait cu lamă Willow este alegerea potrivită pentru pescuitul de biban și pentru știucă. Mai ales în zonele de mică adâncime cu vegetație, această nălucă își face treaba acolo unde altele nu au nici-un succes. Forma de salcie alungită este perfect potrivită pentru recuperarea mai rapidă. Cârligul premium subțire este echipat cu un spin pentru a fixa alte năluci soft, cum ar fi mici shad-uri sau twistere - perfect pentru bibanii mari. Benzile de cauciuc vă permit să obțineți cât mai mult din evoluția lamei spinner-ului în timpul fazei de scufundare.

Art.-Nr.	Culoare	Greutate g	Conține buc.
15426-100	black devil	7.0	1
15426-101	pearl ayu	7.0	1
15426-103	green chartreuse	7.0	1
15426-104	gold perch	7.0	1

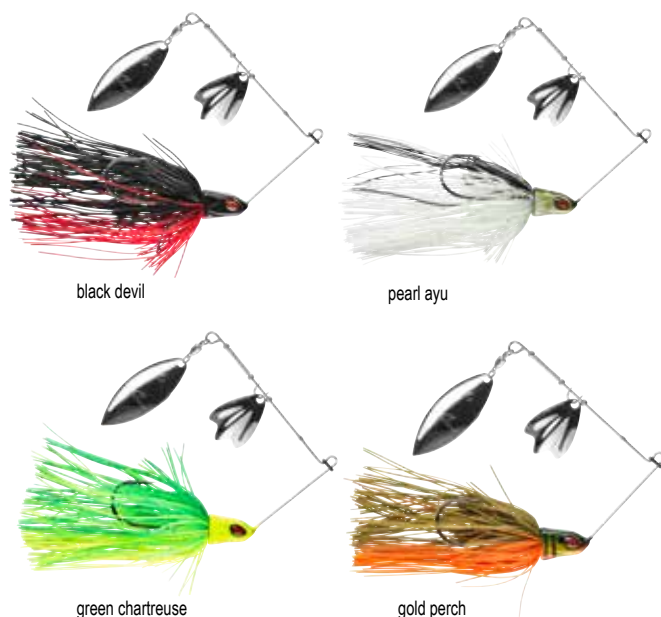

PROREX MICRO SB

SPINNERBAIT

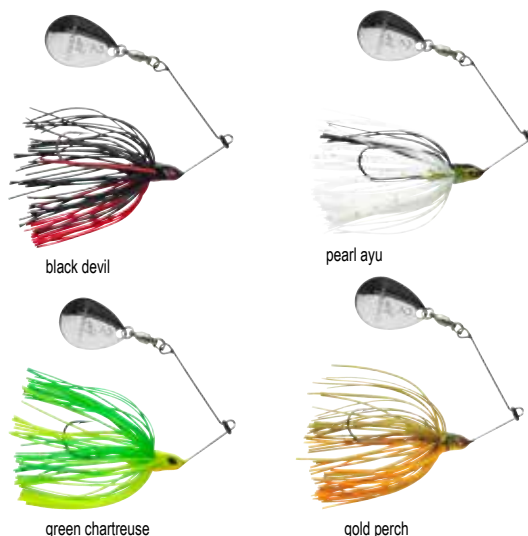

Aceste micro-spinnerbait sunt perfect potrivite pentru pescuitul bibanilor - forma specială a capului Prorex asigură o acțiune extrem de stabilă la toate vitezele de recuperare. Astfel, nălucă poate fi prezentată de la ultra-lent la foarte rapid. Lamele Colorado produc de valuri de unde foarte puternice, în timp ce cârligul premium subțire este echipat cu un spin pentru a fixa năluci suplimentare, cum ar fi mici shad-uri sau twistere - perfect pentru bibanii mari. Banda de cauciuc de pe sârmă asigură pescuitul fără încurcături la oprirea recuperării. Vârtejul cu rulment premium asigură o acțiune optimă a lamei, pe scufundare.

Art.-Nr.	Culoare	Greutate g	Conține buc.
15426-010	black devil	5.0	1
15426-011	pearl ayu	5.0	1
15426-013	green chartreuse	5.0	1
15426-014	gold perch	5.0	1

PROREX DB SB

SPINNERBAIT

Spinnerbait-ul Tandem Prorex de 21g este alegerea potrivita pentru știuci, precum și pentru pescuitul bibanilor mari și avat. Forma specială a capului asigură o acțiune extrem de stabilă, la toate vitezele. Ambele lame se rotesc în timpul scufundării și provoacă multe atacuri, în special în aceste momente. Cârligul premium subțire este echipat cu un spin pentru atașarea suplimentară, cum ar fi mici shad-uri (până la 12cm), sau twistere - perfect pentru bibanii mari. Benzile de cauciuc ce compun skirt-ul vă permit să pescuiți fără răsucirea firului, iar pe recuperare-stop obțineți o acțiune optimă și atractivă a lamelor spinnerbait-ului în timpul fazei de scufundare.

Art.-Nr.	Culoare	Greutate g	Conține buc.
15427-000	black devil	21.0	1
15427-001	pearl ayu	21.0	1
15427-003	green chartreuse	21.0	1
15427-004	gold perch	21.0	1



TROUT HYBRID PROREX | 230SS | COZI DE SCHIMB

Cozi de rezervă pentru Prorex Hybrid Trout în lungime de 23cm. Coada de rezervă poate fi lipită pe cap fără a ieși din locul de prindere.
 Recomandare: Adeziv Loclite 406

Art.-Nr.	Culoare	Lungime cm	Conține buc.
15401-023	live rainbow trout	23.0	1
15401-123	live brown trout	23.0	1
15401-223	live gold trout	23.0	1
15401-323	live char	23.0	1
15401-423	firetiger	23.0	1
15401-523	live ayu	23.0	1
15401-623	ghost trout	23.0	1
15401-723	ghost purple trout	23.0	1



TROUT HYBRID PROREX | 230SS | SET BARBETE DIVING



Acest set cuprinde cele două barbete pentru Prorex Hybrid Trout 23cm (slow sinking).
 Perfect, când apar pierderi în momentele fierbinți.

Art.-Nr.	Set conținut buc.
15401-000	2



DUCKFIN



PROREX MICRO DUCKFIN SHAD | 45MM

SHAD

Năluca Duckfin, bine cunoscută și de succes, acum este disponibilă ca versiune micro, cu lungime de 45mm, pentru pescuit ultra-light la biban, clean șalău și păstrăv. În ciuda masei mici a corpului această năluca prezintă o acțiune puternică de wobbling sub apă. De asemenea, Prorex Micro Shad 45 DF este potrivit pentru utilizarea cu noile jig-uri Prorex Flexi Jig de tungsten pentru pescuit ultra-light.

- **Pești țintă: biban, păstrăv, clean, șalău**

Art.-Nr.	Culoare	Lungime cm	Conține buc.
15604-800	ghost lime	4.5	8
15604-801	urume	4.5	8
15604-802	ghost perch	4.5	8
15604-803	chiayu	4.5	8
15604-804	firetiger	4.5	8
15604-805	summer craw	4.5	8
15604-806	ghost shad	4.5	8





DUCKFIN

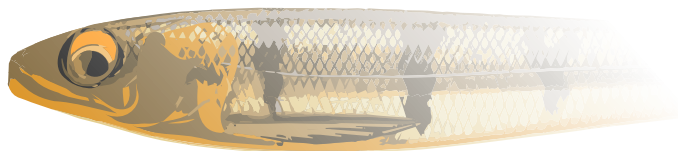

SET PROREX DUCKFIN SHAD

Oferim originalul DAIWA DuckFin Shad popular și de succes, într-un set de culori consacrate.

Împreună cu membrii echipei noastre am ales combinații de culori care în mod normal marchează întotdeauna. Setul Nature pentru ape limpezi și zile provocatoare – setul UV pentru apă tulbure și atacuri și setul UV & Nature pentru fiecare situație. Fără ftațați!

Seturile Prorex DuckFin Shad sunt disponibile în următoarele combinații de culori:

- Nature Mix (gold perch, dirty roach, pearl mother) UV Mix (UV green chartreuse, UV chartreuse, UV pearl) UV & Nature Mix (chiayu, UV pearl, burning perch)

PROREX DUCKFIN SHAD | NATURE SET

SORTIMENT NĂLUCI SOFT



Size: **6.0cm (2.5")** Color: Gold Perch x 3 Pearl Mother x 3 Dirty Roach x 3 **9 pcs.**

Size: **9.0cm (3.5")** Color: Gold Perch x 2 Pearl Mother x 3 Dirty Roach x 2 **7 pcs.**

Size: **12.5cm (5")** Color: Gold Perch x 2 Pearl Mother x 1 Dirty Roach x 2 **5 pcs.**

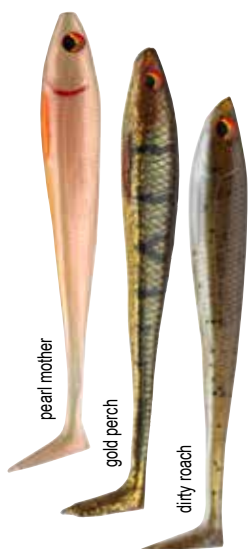

PROREX DUCKFIN SHAD | UV SET

SORTIMENT NĂLUCI SOFT



Size: **6.0cm (2.5")** Color: UV Green Chartreuse x 3 UV Pearl x 3 UV Chartreuse x 3 **9 pcs.**

Size: **9.0cm (3.5")** Color: UV Green Chartreuse x 2 UV Pearl x 3 UV Chartreuse x 2 **7 pcs.**

Size: **12.5cm (5")** Color: UV Green Chartreuse x 2 UV Pearl x 1 UV Chartreuse x 2 **5 pcs.**



PROREX DUCKFIN SHAD | UV & NATURE SET

SORTIMENT NĂLUCI SOFT



Size: **6.0cm (2.5")** Color: Chiayu x 3 Burning Perch x 3 UV Pearl x 3 **9 pcs.**

Size: **9.0cm (3.5")** Color: Chiayu x 2 Burning Perch x 3 UV Pearl x 2 **7 pcs.**

Size: **12.5cm (5")** Color: Chiayu x 2 Burning Perch x 1 UV Pearl x 2 **5 pcs.**



Art.-Nr.	Lungime cm	Set conținut buc.
15142-600	6.0	9
15142-900	9.0	7
15142-100	12.5	5

Art.-Nr.	Lungime cm	Set conținut buc.
15142-601	6.0	9
15142-901	9.0	7
15142-101	12.5	5

Art.-Nr.	Lungime cm	Set conținut buc.
15142-602	6.0	9
15142-902	9.0	7
15142-102	12.5	5



DUCKFIN

PROREX LIVE TROUT DUCKFIN SWIMBAIT | 180MM

SHAD | GATA DE PESCUIT

Obiectivul vizat cu design-ul acestei năluci a fost de a imita perfect natura, cât mai real posibil. De la prima vedere le vei aprecia, atât de realist și înșelător arată. Prin utilizarea unei proceduri de imprimare 3D, culoarea unui păstrăv de real este imprimată pe corp, fiind extrem de realistă și perfect realizabil.

Prorex Live Trout Swimbait este, prin urmare, o nălucă ideală pentru știuci mari, care s-au specializat pe acest pește pradă, în lacuri și râuri cu mulți păstrăvi. Live Trout este perfect potrivit pentru o acțiune lentă dar și rapidă, oferind mișcări ușoare de flanking - similare cu a unui păstrăv adevărat. În acest timp, coada nălucii, originală Duckfin este în acțiune și produce vibrații puternice sub apă. Funcție de viteza de recuperare, aripioarele de pe burtă și spate încep să vibreze și pulsează în plus, crescând astfel atractivitatea.

Live Trout a fost construit cu 2 ocheti diferiți pentru a permite obținerea diferitelor adâncimi și acțiuni - fixarea pe cap, nălucă atinge adâncimi mai mari având acțiunea mai vie - fixarea la vârful nălucii adâncimea de activare este mai mică și acțiunea este constant mai lentă.

Prorex live Trout Swimbait este livrat complet echipat fiind astfel gata de pescuit. Ancora din partea din spate este montată direct pe un fir rigid de oțel 60lbs, pentru a reduce pericolul de a interfera cu inelul splitat în timpul drill-ului, ceea ce ar putea provoca pierderea exemplarelor mari.

- Cârliche: 2 ancore
- Comportament la scufundare: sinking
- Ape: ape stătătoare & curent
- Tehnici prezentare: spinning, trolling
- Viteză: încet sau rapid
- Pești țintă: știucă, somn



live rainbow trout



live brown trout



live gold trout



live char



firetiger



live ayu

Art.-Nr.	Culoare	Lungime cm	Greutate g	Conține buc.
15430-018	live rainbow trout	18.0	90.0	1
15430-118	live brown trout	18.0	90.0	1
15430-218	live gold trout	18.0	90.0	1
15430-318	live char	18.0	90.0	1
15430-418	firetiger	18.0	90.0	1
15430-518	live ayu	18.0	90.0	1

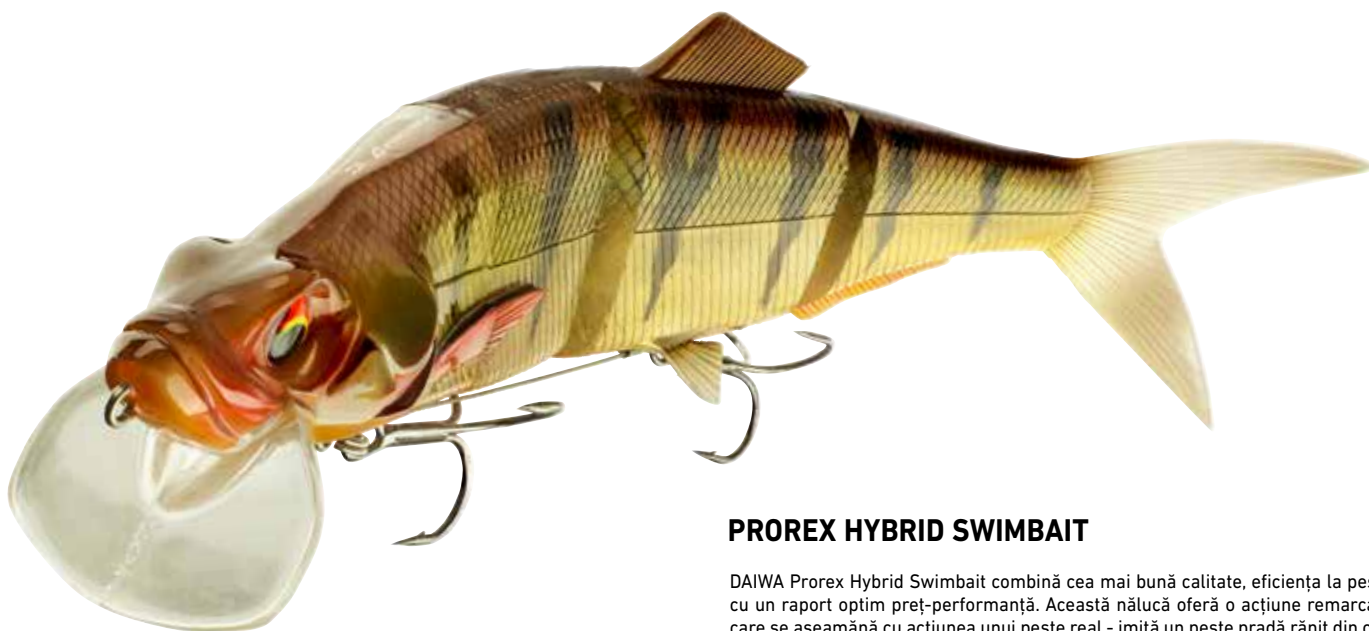

PROREX HYBRID SWIMBAIT

DAIWA Prorex Hybrid SwimBait combină cea mai bună calitate, eficiența la pescuit, cu un raport optim preț-performanță. Această nălucă oferă o acțiune remarcabilă, care se aseamănă cu acțiunea unui pește real - imită un pește pradă rănit din cauza mișcărilor sale laterale în timpul recuperării constante. Prorex Hybrid SwimBait este livrat complet echipat și este gata de pescuit. Ancora din spate este montată direct la un fir de oțel 60lbs rigid, pentru a reduce pericolul de a interfera cu inelul splitat în timpul drill-ului, ceea ce ar putea provoca pierderile capturilor capitale. Capul a fost proiectat într-un mod special și rezistă chiar și la cele mai dure atacuri din timpul pescuitului (știucă, somn, șalău) - chiar și după ce atacuri frecvente s-au produs, capul nălucii rezistă la drill-uri extreme cu peștele! Prorex Hybrid SwimBait se folosește cu viteze variate, de la lent la foarte rapid (2.5 km/h - 5 km/h) și menține acțiunea stabilă chiar și la viteze mari. Construcția silențioasă (fără bile) este un avantaj distinct în apele foarte pescuite!

Cozile de rezervă sunt disponibile la un preț accesibil, în cazul în care partea din plastic trebuie schimbată după numeroasele atacuri. Datorită formei și designului special, coada de rezervă poate fi lipită cu precizie de cap (recomandare: tip de lipici 406).

Mărime comparativă



PROREX HYBRID SWIMBAIT | 180SF

NĂLUCĂ HYBRID | SCUFUNDĂTOR | ADÂNCIME MEDIE DE ACTIVARE

- Tip: silent (fără bile rattle)
- Cârlige: 2 ancore
- Comportament la scufundare: sinking
- Tip activare: medium deep runner
- Adâncime activare: ca. 2.0m, trolling până la ca. 3.5m
- Ape: ape stătătoare & curent
- Tehnici prezentare: spinning, trolling
- Viteză: încet sau rapid
- Pești țintă: șalău, știucă, somn

Art.-Nr.	Culoare	Lungime cm	Mărime ancoră	Greutate g	Conține buc.
15418-001	firetiger	18.0	1	50.0	1
15418-002	golden shiner	18.0	1	50.0	1
15418-003	swedish blue	18.0	1	50.0	1
15418-004	ghost ayu	18.0	1	50.0	1
15418-005	ghost purple ayu	18.0	1	50.0	1
15418-007	rainbow trout	18.0	1	50.0	1
15418-010	ayu	18.0	1	50.0	1
15418-011	perch	18.0	1	50.0	1
15418-012	ghost lime	18.0	1	50.0	1

PROREX HYBRID SWIMBAIT | 250SF

NĂLUCĂ HYBRID | SCUFUNDĂTOR | EVOLUȚIE PE ADÂNCIME

- Tip: silent (fără bile rattle)
- Cârlige: 2 ancore
- Comportament la scufundare: sinking
- Tip activare: deep runner
- Adâncime activare: ca. 2.5m, trolling până la ca. 5.0m
- Ape: ape stătătoare & curent
- Tehnici prezentare: spinning, trolling
- Viteză: încet sau rapid
- Pești țintă: șalău, știucă, somn

Art.-Nr.	Culoare	Lungime cm	Mărime ancoră	Greutate g	Conține buc.
15425-001	firetiger	25.0	2/0	125.0	1
15425-002	golden shiner	25.0	2/0	125.0	1
15425-003	swedish blue	25.0	2/0	125.0	1
15425-004	ghost ayu	25.0	2/0	125.0	1
15425-005	ghost purple ayu	25.0	2/0	125.0	1
15425-007	rainbow trout	25.0	2/0	125.0	1
15425-010	ayu	25.0	2/0	125.0	1
15425-011	perch	25.0	2/0	125.0	1
15425-012	ghost lime	25.0	2/0	125.0	1

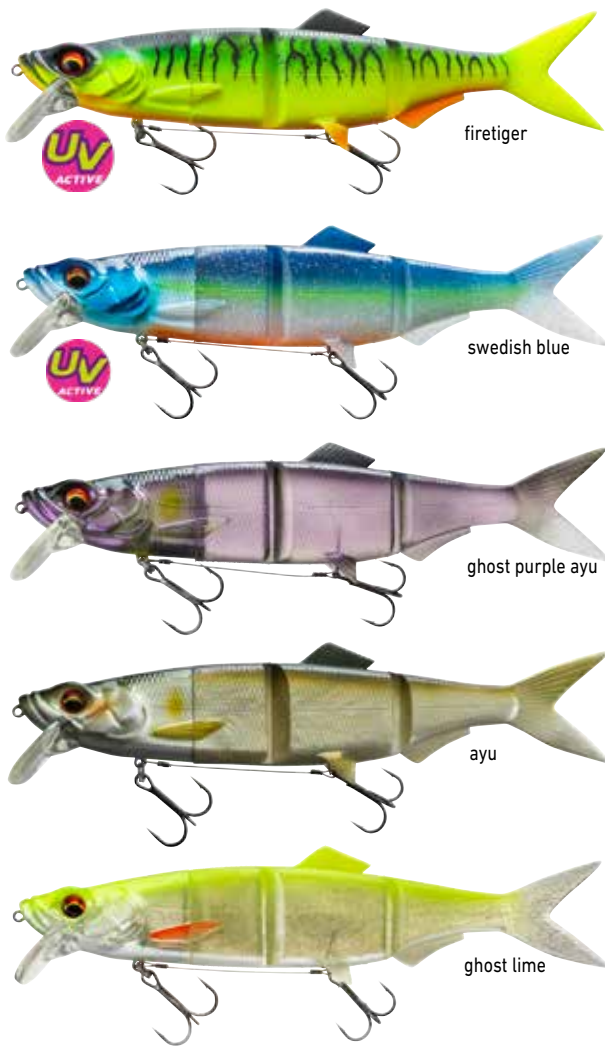

SWIMBAIT HYBRID PROREX | 180SF | COZI DE SCHIMB

Cozi de schimb pentru Hybrid Swimbait de 18cm.

Art.-Nr.	Culoare	Lungime cm	Contine buc.
15418-101	firetiger	18.0	1
15418-102	golden shiner	18.0	1
15418-103	swedish blue	18.0	1
15418-104	ghost ayu	18.0	1
15418-105	ghost purple ayu	18.0	1
15418-107	rainbow trout	18.0	1
15418-110	ayu	18.0	1
15418-111	perch	18.0	1
15418-112	ghost lime	18.0	1

SWIMBAIT HYBRID PROREX | 250SF | COZI DE SCHIMB

Cozi de schimb pentru Hybrid Swimbait de 25cm

Art.-Nr.	Culoare	Lungime cm	Contine buc.
15425-101	firetiger	25.0	1
15425-102	golden shiner	25.0	1
15425-103	swedish blue	25.0	1
15425-104	ghost ayu	25.0	1
15425-105	ghost purple ayu	25.0	1
15425-107	rainbow trout	25.0	1
15425-110	ayu	25.0	1
15425-111	perch	25.0	1
15425-112	ghost lime	25.0	1

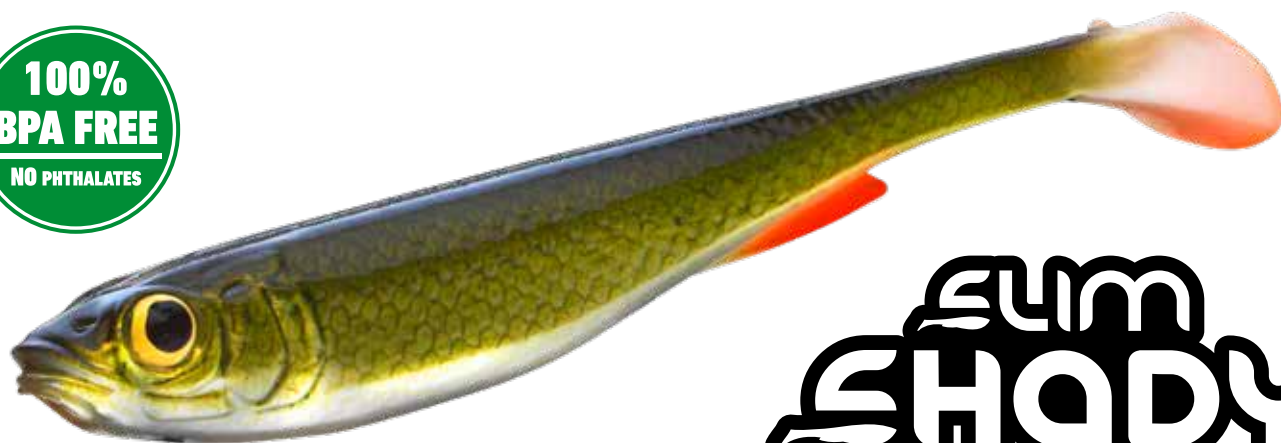

SLIM SHADY

PROREX SLIM SHADY

Slim Shady din gama DAIWA Prorex convinge prin eficacitate. Forma subțire a corpului imită principalul pește de momeală a majorității prădătorilor – albitura. Datorită cozii în 45 de grade, Slim Shady nu este prea vizibil și flanchează puternic în apele curgătoare fiind ideal pentru pescuitul pe canale sau râuri – precum și în apele stătătoare. Nălucă prezintă mișcări de flancare ușoare, imitând un pește momeală rănit. Datorită formei subțiri a corpului, această nălucă poate fi pescuită fără efort, deoarece rezistența la curent este redusă la minimum. Cu ochi rezistenți, pictați. Slim Shady și-a dovedit atractivitatea în timpul testării și a capturat mulți șalăi, știuci și bibani!



- Disponibil în 4 mărimi - 7.5 , 10.5 , 13.5 și 16cm - și 10 culori diferite. Fără ftalați.



golden shiner



chart. shocker



flash minnow



ghost fire tiger



white ghost



motor oil tiger



wakasagi



natural uv perch



ayu



natural green roach

PROREX SLIM SHADY | 75MM

NEW

SHAD

Art.-Nr.	Culoare	Lungime cm	Greutate g
15100-101	golden shiner	7.5	3.3
15100-103	flash minnow	7.5	3.3
15100-107	white ghost	7.5	3.3
15100-108	wakasagi	7.5	3.3
15100-109	ayu	7.5	3.3
15100-110	chartreuse shocker	7.5	3.3
15100-114	ghost firetiger	7.5	3.3
15100-117	motor oil tiger	7.5	3.3
15100-118	natural UV perch	7.5	3.3
15100-119	natural green roach	7.5	3.3

PROREX SLIM SHADY | 105MM

NEW

SHAD

Art.-Nr.	Culoare	Lungime cm	Greutate g
15100-201	golden shiner	10.5	8.0
15100-203	flash minnow	10.5	8.0
15100-207	white ghost	10.5	8.0
15100-208	wakasagi	10.5	8.0
15100-209	ayu	10.5	8.0
15100-210	chartreuse shocker	10.5	8.0
15100-214	ghost firetiger	10.5	8.0
15100-217	motor oil tiger	10.5	8.0
15100-218	natural UV perch	10.5	8.0
15100-219	natural green roach	10.5	8.0

PROREX SLIM SHADY | 135MM

NEW

SHAD

Art.-Nr.	Culoare	Lungime cm	Greutate g
15100-301	golden shiner	13.5	13.5
15100-303	flash minnow	13.5	13.5
15100-307	white ghost	13.5	13.5
15100-308	wakasagi	13.5	13.5
15100-309	ayu	13.5	13.5
15100-310	chartreuse shocker	13.5	13.5
15100-314	ghost firetiger	13.5	13.5
15100-317	motor oil tiger	13.5	13.5
15100-318	natural UV perch	13.5	13.5
15100-319	natural green roach	13.5	13.5

PROREX SLIM SHADY | 160MM

NEW

SHAD

Art.-Nr.	Culoare	Lungime cm	Greutate g
15100-401	golden shiner	16.0	25.5
15100-403	flash minnow	16.0	25.5
15100-407	white ghost	16.0	25.5
15100-408	wakasagi	16.0	25.5
15100-409	ayu	16.0	25.5
15100-410	chartreuse shocker	16.0	25.5
15100-414	ghost firetiger	16.0	25.5
15100-417	motor oil tiger	16.0	25.5
15100-418	natural UV perch	16.0	25.5
15100-419	natural green roach	16.0	25.5

Slim Shady este disponibil și ca seturi de culori. Cu aceste seturi, acoperiți aproape toate genurile de ape, de la limpezi la foarte turburi și puteți afla preferințele reale pe culoare.

PROREX SLIM SHADY | NATURE SET

NEW

SORTIMENT NĂLUCI SOFT



- Setul Prorex Slim Shady Nature include următoarele:
- 7.5cm (2x ayu, 1x wakasagi, 1x flash minnow, 1x golden shiner)
- 10.5cm (1x ayu, 1x wakasagi, 1x flash minnow, 1x golden shiner)
- 13.5cm (1x ayu, 1x wakasagi, 1x flash minnow, 1x golden shiner)
- 16.0cm (1x ayu, 1x golden shiner, 1x wakasagi)

Art.-Nr.	Culoare	Lungime cm	Greutate g	Set conținut buc.
15100-600	color mix 3	7.5	20.0	5
15100-700	color mix 3	10.5	32.0	4
15100-800	color mix 3	13.5	56.0	4
15100-900	color mix 3	16.0	78.0	3

PROREX SLIM SHADY | FLASH SET

NEW

SORTIMENT NĂLUCI SOFT



- Setul Prorex Slim Shady Flash include următoarele culori:
- 7.5cm (1x ghost firetiger, 2x real firetiger, 1x chartreuse shocker, 1x natural UV perch)
- 10.5cm (1x ghost firetiger, 1x real firetiger, 1x chartreuse shocker, 1x natural UV perch)
- 13.5cm (1x ghost firetiger, 1x real firetiger, 1x chartreuse shocker, 1x natural UV perch)
- 16.0cm (1x ghost firetiger, 1x real firetiger, 1x chartreuse shocker)

Art.-Nr.	Culoare	Lungime cm	Greutate g	Conține buc.
15100-601	color mix 2	7.5	20.0	5
15100-701	color mix 2	10.5	32.0	4
15100-801	color mix 2	13.5	56.0	4
15100-901	color mix 2	16.0	78.0	3

PROREX PELAGIC HEAD

NEW

JIGHEAD

Cap realist, formă de pește, fixat prin înșurubare. Poate fi fixată cu ușurință orice nalucă soft. Datorită celor 6 culori diferite, poate fi adaptat cu ușurință la aproape model de nălucă. Partea superioară are un profil larg, ce generează acțiune de balans suplimentară, în timpul recuperării. Ochetul mare se potrivește și cu inelele despicate. Cu lac extra gros. Fără plumb.

Disponibil în 30g, 40g și 50g.

Echipament:

- Fără plumb



Art.-Nr.	Culoare	Greutate g	Conține buc.
15330-030	ayu	30.0	1
15330-040	ayu	40.0	1
15330-050	ayu	50.0	1
15330-130	chartreuse	30.0	1
15330-140	chartreuse	40.0	1
15330-150	chartreuse	50.0	1
15330-230	golden shiner	30.0	1
15330-240	golden shiner	40.0	1
15330-250	golden shiner	50.0	1
15330-330	game changer pearl	30.0	1
15330-340	game changer pearl	40.0	1
15330-350	game changer pearl	50.0	1
15330-430	muddy green	30.0	1
15330-440	muddy green	40.0	1
15330-450	muddy green	50.0	1
15330-530	roach	30.0	1
15330-540	roach	40.0	1
15330-550	roach	50.0	1



PROREX MICRO SPINNER FISH TG

NEW

MICRO-SPINNERBAIT

Micro spinnerbait mic cu corp de tungsten. Funcționează foarte stabil chiar în curenți puternici, eficient în special la biban și păstrăv. Datorită inelului de silicon de pe sârmă, această nalucă poate fi pescuită cu ușurință și cu vârtej și agrafă, fără a aluneca. Datorită greutății reduse, Prorex Micro Spinner Jig este perfectă pentru pescuitul în zonele cu vegetație. Fără plumb.

- Categorie: micro-spinnerbait
- Comportament la scufundare: slow sinking
- Ape: ape stătătoare & curent
- Viteză: încet sau rapid
- Pești țintă: biban, păstrăv, clean



Echipament:

- Fără plumb

Art.-Nr.	Culoare	Mărime ancoră	Greutate g
15153-005	chromed orange	10	5.3
15153-105	shiny ayu	10	5.3
15153-305	firetiger	10	5.3
15153-505	katakuchi	10	5.3
15153-705	blue red tail	10	5.3



100% BPA FREE
NO PHTHALATES

100% LEAD FREE

V-MARLEY



PROREX V-MARLEY PELAGIC SHAD

NEW

SHAD

Această nalucă nouă pescuită pelagic și pe verticală, foarte atrăgătoare combină avantajele unei cozi în V cu chili, care dansează chiar și în curenți slabi. Înotatoarea pelviană specială, ultra-subțire, pulsează chiar și pe opririle la recuperare, generând atacuri.

Profilul subțire are rezistență mică în timpul mușcăturii și poate fi inhalat cu ușurință de șalău & Co. Capul realist, fără plumb, cu lest de 40g, susține profilul puternic, produce mișcări ușoare și unde pe recuperări, putând fi înșurubat pe nalucă. Cu cârlig SaqSas Assist foarte puternic și ascuțit pe spate.

Năluca este furnizată gata de pescuit și poate fi folosită imediat. Material fără ftalați. Disponibil în 8 culori. Lungime: 21 cm.

Echipament:

- Fără plumb

Art.-Nr.	Culoare	Lungime cm	Mărime ancoră	Greutate g	Conține buc.
15227-001	firetiger	21.0	1/0	80.0	1
15227-002	ayu	21.0	1/0	80.0	1
15227-003	wakasagi	21.0	1/0	80.0	1
15227-004	golden shiner	21.0	1/0	80.0	1
15227-005	real mud roach	21.0	1/0	80.0	1
15227-006	natural UV perch	21.0	1/0	80.0	1
15227-007	game changer	21.0	1/0	80.0	1
15227-008	white ghost	21.0	1/0	80.0	1



ayu



wakasagi



golden shiner



red mud roach



natural UV perch



game changer



white ghost



firetiger

PROREX URBAN SHRIMP

NEW

NĂLUCĂ SOFT

Imitație realistă de rac sau crevetă – pentru biban și șalău. Cauciucul moale include aromă de crevetă, provocând atacuri furibunde chiar și în timpul opririlor. Atât cleștii, cât și picioarele vibrează, chiar la viteză mică de recuperare. Cu fantă pentru cârlig pe spate. Ideal pentru pescuitul de drop-shot, precum și pentru monturile Cheburaska și Carolina. Cauciuc fără ftalați.

Disponibil în 2 mărimi și 4 culori.

- Pești țintă: biban, șalău



Art.-Nr.	Culoare	Lungime cm	Greutate g	Conține buc.
15152-006	pinky perch	6.0	2.0	8
15152-007	pinky perch	7.2	2.8	8
15152-106	summer craw	6.0	2.0	8
15152-107	summer craw	7.2	2.8	8
15152-206	sundown brown	6.0	2.0	8
15152-207	sundown brown	7.2	2.8	8
15152-306	orange peeler	6.0	2.0	8
15152-307	orange peeler	7.2	2.8	8



PROREX SWIVELED HEAD ASSIST

NEW

SISTEM STINGER PENTRU ANCORĂ

Montură Swivel Assist cu inel despicat, echipată cu ancoră pe cap ce poate fi adăugată cu ușurință la ochetul capului jighead – ideal pentru toate capetele fixate prin înșurubare, la nălucile de adâncime etc. Ancore SaqSas foarte ascuțite. Pini de sârmă pot fi înfipti în nălucă, iar cele 3 vârfuri de ancoră sunt la vedere.

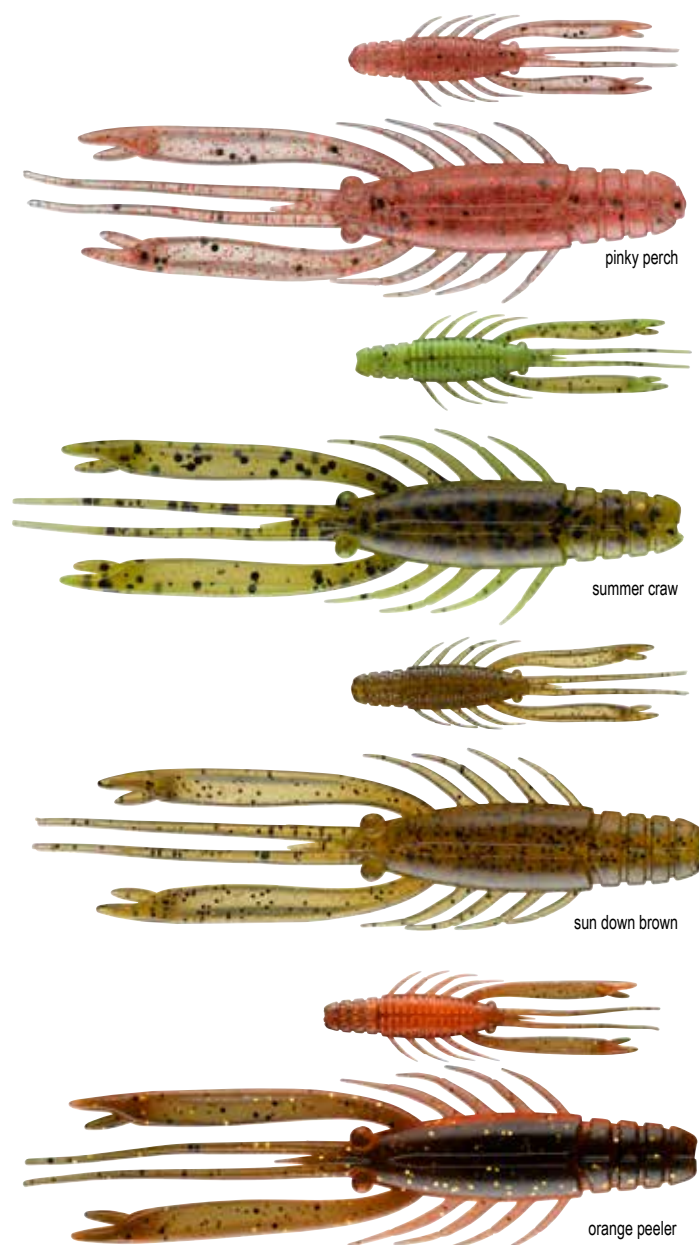

Art.-Nr.	Mărime ancoră	Lungime nălucă recomandată cm	Conține buc.
15419-010	1/0	20-30	2
15419-001	1	20-25	2
15419-002	2	18-25	2

PROREX ASSIST STINGER

Montură Premium Assist din sârmă de oțel de 25kg. Datorită sârmei, acestea pot fi refolosite de mai multe ori fără a se deteriora – nu este nevoie de înlocuire după câteva prezentări. În funcție de dimensiunea cârligului, lungimea sârmei și profilul nălucci potrivite este de cca. 13cm – 30cm. Manșonul special de deasupra ochetului de sârmă este realizat astfel încât să fie ușor de mutat și fixat la ochetul capului jig.

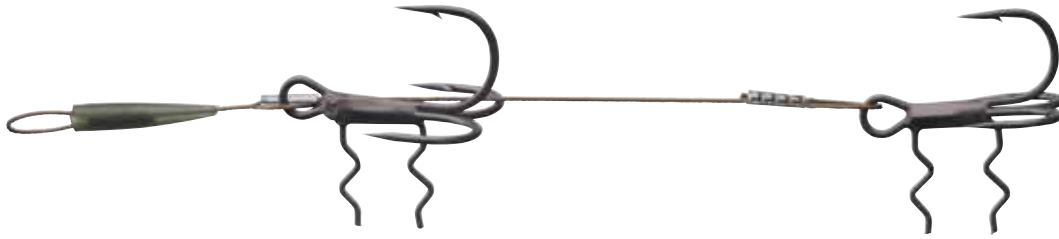

PROREX DOUBLE STINGER

NEW

SISTEM STINGER PENTRU ANCORĂ



Art.-Nr.	Lungime cm	Mărime	Mărime ancoră	Putere kg	Conține buc.
15419-402	5.0	M	2+2	25.0	1
15419-401	7.5	L	1+2	25.0	1



PROREX TAIL STINGER

NEW

SISTEM STINGER PENTRU ANCORĂ



Art.-Nr.	Lungime cm	Mărime	Mărime ancoră	Putere kg	Conține buc.
15419-201	7.0	M	1	25.0	2
15419-202	7.0	M	2	25.0	2
15419-101	10.0	L	1	25.0	2
15419-102	10.0	L	2	25.0	2

PROREX HEAD & TAIL STINGER

NEW

SISTEM STINGER PENTRU ANCORĂ



Art.-Nr.	Lungime cm	Mărime	Mărime ancoră	Putere kg	Conține buc.
15419-310	3.5	S	1/0	25.0	2
15419-301	3.5	S	1	25.0	2
15419-302	3.5	S	2	25.0	2

PROREX ASSIST TREBLE HOOK SAQSAS

NEW

ANCORĂ TRIPLĂ

Montura Special Assist, cu vârfului ancorei complet expuse. Brațul ancorei este înfipit în năluca soft și nu provoacă stricăciuni. Extra ascuțite – cu acoperire SaqSas.



Art.-Nr.	Mărime cârlig	Conține buc.
15415-010	1/0	5
15415-001	1	6
15415-002	2	6
15415-004	4	7

PROREX SCREW-IN SHALLOW RIG

NEW

SISTEM STINGER PENTRU ANCORĂ

Sistem de fixare prin înșurubare realizat din sârmă de oțel de 80lbs. Gata de pescuit. Cu ancore foarte puternice.

Disponibil în 2 dimensiuni:
M – pentru năluci de cca. 18–25cm
L – pentru năluci de cca. 20–30cm



Art.-Nr.	Mărime ancoră	Putere lb	Greutate g	Lungime năluca recomandată cm	Conține buc.
15419-720	2/0+1/0	70	10.0	18-25	1
15419-730	3/0+2/0	70	8.0	20-30	1

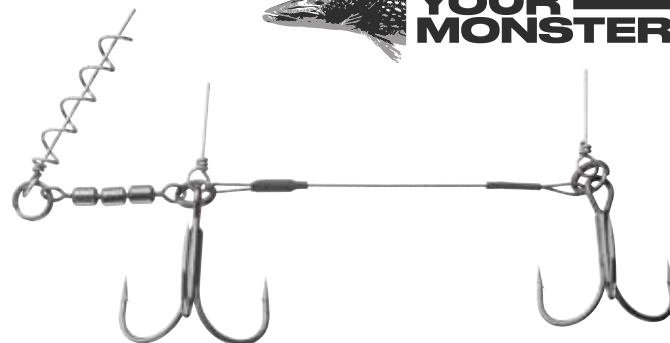

PROREX SCREW-IN SWIVEL ASSIST STINGER

NEW

SISTEM STINGER PENTRU ANCORĂ

Sistem de fixare prin înșurubare cu vârtej și inel despicat. Gata de pescuit și utilizabil instantaneu. Ideea sistemului este de a îngreuna eliberarea cârligului în timpul luptei cu peștele datorită vârtejului. În plus, acest sistem poate fi adaptat exact la dimensiunea nălucii prin adăugarea unor vârteje resp. inele despicate. Greutatea vârtejului stabilizează în plus acțiunea nălucii. Cu ancore foarte puternice.

Disponibil în 2 dimensiuni:
M – pentru năluci de cca. 18–25cm
L – pentru năluci de cca. 20–30cm



Art.-Nr.	Mărime ancoră	Putere lb	Greutate g	Lungime năluca recomandată cm	Conține buc.
15419-620	2/0+1/0	70	12.0	18-25	1
15419-630	3/0+2/0	70	15.0	20-30	1



PROREX STINGER PINS

NEW

AC DE MONTARE

Ideal pentru realizarea de strune de oțel și monturi. Stinger Pins cu ochi foarte mic asigură un contact strâns între sârmă și năluca soft.



Art.-Nr.	Lungime mm	Conține buc.
15415-025	25	10



PROREX MICRO BLADED JIG

NEW

NĂLUCI VIBRANTE

Nălucă clasică mică, perfect pescuitul de biban, datorită dimensiunii sale. Având capul de wolfram cu greutate de 8 g, această nălucă funcționează foarte stabil și pe recuperări rapide. Ideală pentru utilizare cu năluci trailer de 7.5 – 10cm. Cu cârlig SaqSas și suport pentru nălucă. Fără plumb.

- **Cârlig:** SaqSas un singur cârlig
- **Comportament la scufundare:** slow sinking
- **Tip activare:** shallow runner
- **Viteză:** încet sau rapid
- **Pești țintă:** biban, păstrăv, clean

Alte informații:

- Poate fi pescuit și cu nălucă soft mică sau twister (nu este inclus în livrare)
- Echipament:
- Fără plumb

Art.-Nr.	Culoare	Mărime cârlig	Greutate g	Conține buc.
15151-008	blue smelt	1/0	8.0	1
15151-108	whitefish	1/0	8.0	1
15151-208	red sparkle devil	1/0	8.0	1
15151-308	yellow pearl	1/0	8.0	1
15151-408	muddy orange	1/0	8.0	1
15151-508	dirty roach	1/0	8.0	1
15151-608	purple smelt	1/0	8.0	1
15151-708	chartreuse	1/0	8.0	1
15151-808	silver yellow	1/0	8.0	1



SISTEM PROREX SCREW-IN

Cu ajutorul acestui sistem de fixare, puteți realiza montura cu nălucile dvs. din plastic moale în modul perfect potrivit pentru pescuitul în apele puțin adânci. Mai întâi fixați spirala în capul nălucii din plastic moale și apoi montați un sistem cu două ancore triple, printr-un inel despăcat. Cârlișele pot fi fixate în corpul nălucii din plastic moale. La fel, aveți la dispoziție un sistem care poate fi prezentat lent la suprafață. Pentru a schimba comportamentul scufundare, diferite greutăți Prorex cu spirală pot fi fixate în corpul nălucii din plastic moale. Ideale după sezonul de reproducere, atunci când știucile rămân în zonele cu apă puțin adâncă!

PROREX SCREW-IN SCREW

ȘURUB SPIRALAT

Spirala screw-in (2 dimensiuni disponibile) reprezintă baza tuturor monturilor Screw-In System.

Spirală mărime M / 3cm: Potrivit pentru năluci soft de 15-22cm

Spirală mărime L / 5cm: Potrivit pentru năluci soft de 23-30cm

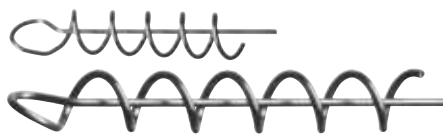

PROREX SCREW-IN WEIGHT BALANCER

LEST CU FILET | PENTRU NĂLUCI SOFT

Spirală fixată în cap de plumb, care poate fi pur și simplu, înșurubat în corpul / capul unei năluci soft. În funcție de poziția și greutatea ei, nălucă își schimbă echilibrul și adâncimea de activare. Ideală în combinație cu sistemul Prorex Screw-In.



Art.-Nr.	Greutate g	Conține buc.
15411-104	4,0	4
15411-106	6,0	4
15411-108	8,0	3
15411-110	10,0	3
15411-112	12,0	3

PROREX SCREW-IN INSERT GLASS RATTLE

BILE RATTLE INTERIOR

Acest lest rattler poate fi fixat pe nălucile soft, în orice poziție. Bile mici de oțel în carcasă de sticlă, produc un zgomot ușor de zornăit și, prin urmare, poate provoca reflexul atacului în anumite situații.



PROREX SCREW-IN STINGER PIN

AC DE MONTARE

Stinger Pins pentru monturile cu strune de oțel, cu știfturi, pentru cabluri din oțel sau sârme de oțel inoxidabil. Spinul mic asigură nălucă soft, pentru o siguranță sporită. Perfect pentru shad-uri de 12-40cm.



Art.-Nr.	Mărime	Lungime recomandată nălucă cm	Conține buc.
15411-015	M	până la 40	10

Art.-Nr.	Mărime	Mărime mm	Conține buc.
15411-203	S	3	6
15411-205	M	5	6
15411-207	L	7	5

SISTEM FLEXI JIG PROREX

Acest sistem extraordinar de reușit a fost proiectat în special pentru pescuitul ultra-ușor la biban și șalău.



PROREX FLEXI JIG-SYSTEM TG HEAD

JIGHEAD | CU OCHI 3D

Datorită montării flexibile a cârligului de leșt de tungsten, această nălucă prezintă o acțiune incomparabilă de înclinare atunci când ajunge la sol, ceea ce este deosebit de tentant pentru șalău și biban. În funcție de mărimea greutateii leștului și a cârligului, capetele de tungsten sunt potrivite pentru năluci soft, de lungime 3-10cm. Ochii 3D oferă o atracție suplimentară sub apă.

Capetele Prorex TG Flexi Jig sunt fabricate din tungsten pur și au o densitate semnificativ mai mare decât jigurile din plumb. Astfel, puteți pescui mai subtil și mai ușor decât cu jiguri convenționale, pentru că există o rezistență mai redusă în aer și curent. Amenințarea de deschidere este redusă, în timp ce sensibilitatea crește considerabil. Capetele mici sunt, de asemenea, perfect aplicabile pentru pescuitul în iazuri la păstrăvi!



Art.-Nr.	Culoare	Greutate g	Conține buc.
15412-104	copper	4.0	5
15412-105	copper	5.0	4
15412-106	copper	6.0	3
15412-107	copper	7.0	3
15412-108	copper	8.0	3
15412-109	copper	9.0	2

Art.-Nr.	Culoare	Greutate g	Conține buc.
15412-204	fluo orange	4.0	5
15412-205	fluo orange	5.0	4
15412-206	fluo orange	6.0	3
15412-207	fluo orange	7.0	3
15412-208	fluo orange	8.0	3
15412-209	fluo orange	9.0	2

Art.-Nr.	Culoare	Greutate g	Conține buc.
15412-304	fluo-pink	4.0	5
15412-305	fluo-pink	5.0	4
15412-306	fluo-pink	6.0	3
15412-307	fluo-pink	7.0	3
15412-308	fluo-pink	8.0	3
15412-309	fluo-pink	9.0	2

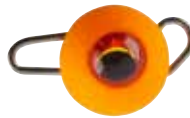

PROREX FLEXI JIG-SYSTEM FN HOOK

UN CÂRLIG

Aceste cârlige fine de înaltă calitate cu vârful ascuțit chimic sunt cârligele pentru capetele de tungsten Prorex TG Flex Jig System. Ochetul extra-mare oferă mult spațiu pentru a permite o acțiune liberă a la capul de tungsten. Datorită ochetului mare, aceste cârlige pot fi de asemenea ușor aplicate cu inele despicate, de ex. atunci când este necesară utilizarea cârligelor simple pentru spinnere etc.



Art.-Nr.	Culoare	Mărime cârlig	Conține buc.
15412-001	black	1	6
15412-002	black	2	6
15412-004	black	4	6
15412-006	black	6	6

PROREX FLEXI JIG-SYSTEM SET

SORTIMENT COMPLET

Sistemul Prorex Flexi Jig conține toate componentele pentru a începe imediat pescuitul cu un sistem flexi jig la pescuitul UL. Trei năluci originale din plastic DAIWA, 4 cârlige și două jig-uri de tungsten. Ideal pentru biban, șalău și clean.



Art.-Nr.	Set conținut buc.
15412-000	3+4+2



CABLU STRUNĂ 7X7 PROREX

- Foarte suplu și flexibil
- Culoare maro de camuflaj
- Rezistență la rupere foarte mare



CONECTOR PROREX SOFT TAIL

CONECTOR NĂLUCĂ

Perfect pentru atașarea trailerelor la ochetul din spate al jerkbaits, voblerelor etc.

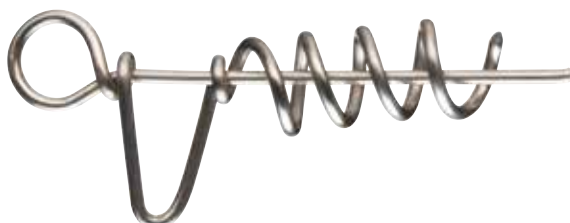

CABLU STRUNĂ 7X7 PROREX

TAMBUR 5M | MARO

Art.-Nr.	Lungime m	Putere kg	Conține buc.
17925-505	5.0	5.0	1
17925-507	5.0	7.0	1
17925-510	5.0	10.0	1
17925-515	5.0	14.0	1
17925-518	5.0	18.0	1

Exemplu de asamblare / hardbait & curly tail

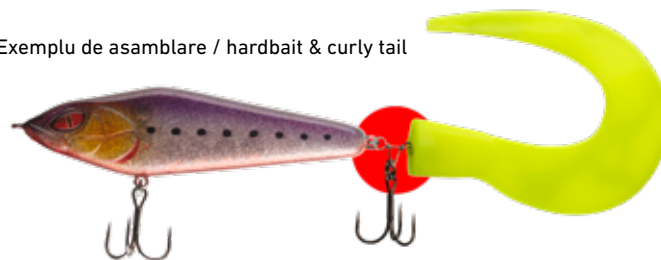

Art.-Nr.	Culoare	Lungime cm	Ø mm	Greutate g	Conține buc.
15219-000	steel grey	4.0	5.0	25.0	10

CABLU STRUNĂ PROREX TITANIUM

Material strună de titan, greu vizibil sub apă, ceea ce este un mare avantaj. Este mult mai rezistent decât cablurile 1x7 sau 7x7 de oțel. În plus, strunele de titan provoacă mai puține încurcături în timpul aruncării și la recuperare! Ideal pentru tehnici de twitching și jerkbaiting cu voblere!

- Foarte flexibil
- Pentru prezentarea activă a nalucii

STRUNĂ TITANIUM PROREX

CU VÂRTEJ ȘI AGRAFĂ

Art.-Nr.	Lungime montură cm	Putere kg	Conține buc.
17925-712	20.0	12.0	2
17925-718	20.0	18.0	2
17925-725	20.0	25.0	2
17925-812	30.0	12.0	2
17925-818	30.0	18.0	2
17925-825	30.0	25.0	2

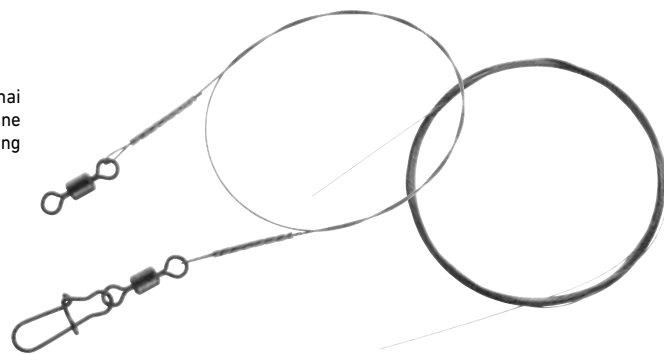

CABLU STRUNĂ TITANIUM PROREX

TAMBUR 3M

Art.-Nr.	Lungime m	Putere kg	Conține buc.
17925-912	3.0	12.0	1
17925-918	3.0	18.0	1
17925-925	3.0	25.0	1

STRUNĂ FLUOROCARBON PROREX

CU VÂRTEJ ȘI AGRAFĂ

O strună puternică și rezistentă la abraziune, de Fluorocarbon. Echipată cu vârteje și agrafe puternice Prorex, această strună este recomandată pentru utilizarea în ape limpezi, atunci când se pescuiește cu năluci mari. Rezistența liniară ridicată o recomandă ca făcând față perfect la atacul unei știuci.

Art.-Nr.	Lungime montură cm	Putere kg	Conține buc.
17925-622	30.0	22.0	1
17925-631	30.0	31.0	1
17925-636	30.0	36.0	1



PROREX SNAP

AGRAFĂ NĂLUCI

Agrafele Prorex sunt realizate din oțel inox foarte gros și solid, ce oferă o rezistență liniară extraordinară. Aceste agrafe nu se îndreaptă, chiar și la cele mai mari sarcini, oferind o siguranță optimă. Din cauza finisajului negru mat, posibilitatea inhibării peștelui sub apă este redusă.



Art.-Nr.	Culoare	Mărime vârtej	Putere kg	Conține buc.
15408-000	matt black	16	9.0	10
15408-001	matt black	12	18.0	10
15408-002	matt black	6	24.0	10
15408-004	matt black	4	32.0	10

PROREX SWIVEL

VÂRTEJ

Agrafele cu vârtej Prorex sunt realizate din material gros și puternic „din oțel inoxidabil” și oferă o rezistență liniară ridicată extraordinară. Agrafele nu se îndreaptă chiar și la cele mai mari sarcini și oferă siguranță optimă. Din cauza finisajului negru mat, posibilitatea inhibării peștelui sub apă este redusă.

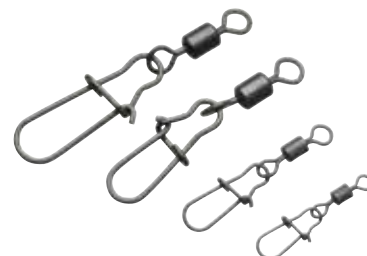

Art.-Nr.	Culoare	Mărime vârtej	Putere kg	Conține buc.
15408-100	matt black	16/8	9.0	10
15408-101	matt black	12/6	18.0	10
15408-102	matt black	6/2	24.0	10
15408-104	matt black	4/2	32.0	10



PROREX SINGLE CRIMPS

TUBURI DE SERTIZAT | SINGUR

Bride premium, cu pereți groși care sunt în același timp din material moale, pentru realizarea strunelor de oțel, strune hard-mono etc. Datorită materialului de alamă moale, cablul de strună nu este deformat.



Art.-Nr.	Ø mm	Conține buc.
15408-200	0.84	50
15408-201	1.04	50
15408-202	1.40	50
15408-204	1.80	50

PROREX DOUBLE CRIMPS

TUBURI DE SERTIZAT | DUBLU

Dubla deformare este adecvată în special pentru crearea strunelor de oțel groase și firelor mono dure sau strune de Fluorocarbon.



Art.-Nr.	Ø mm	Conține buc.
15408-300	1.00	30
15408-301	1.30	30
15408-302	1.90	30

PROREX „FISH-LIP“ GRIP

CLEȘTI | CU CÂNTAR INTEGRAT



Grip-ul Prorex este perfect potrivit pentru șalău, biban și știucă. Pur și simplu puneți fălcile în gura peștelui, închideți-l și ridicați-l. Capetele fălcilor sunt rotunjite, de formă sferică, pentru a preveni rănirea peștilor la ridicare. Un cântar mecanic, de până la 28lbs/13kg este integrat. Datorită construcției din aluminiu, acest grip este foarte ușor și poate fi transportat fără efort, în orice geantă de pescuit.

Art.-Nr.	Lungime cm	Conține buc.
15409-020	29.0	1



PROREX SIDE CUTTER

TĂIETOR LATERAL

Clește tăietor premium, de mici dimensiuni pentru cabluri de oțel și fire groase mono. Acoperirea cu Teflon reduce riscul coroziunii.

Capătul ambelor mânere este marcat cu un material ce ajută la găsirea cleștelui pe întuneric.

Art.-Nr.	Lungime cm	Conține buc.
15409-025	14.0	1



PROREX CRIMPING PLIERS

Clește de sertizare premium, cu două secțiuni pentru ondulații de dimensiuni diferite. Cele cinci puncte de presiune la fălci, garantează o ondulare optimă și pentru a preveni deteriorarea sârmei de oțel la marginea de sertizare.

Capătul ambelor mânere este marcat cu un material ce ajută la găsirea cleștelui pe întuneric.

Art.-Nr.	Lungime cm	Conține buc.
15409-005	14.0	1



PROREX „PISTOL“ DISGORGER

Acest clește degorjor este perfect făcut pentru cârlige și năluci care au fost înghițite profund. Din cauza unghiului de aplicare, puteți elibera cârligul cu ușurință și în siguranță. Fâlcile cu caneluri apucă optim cârligele subțiri, ajutând la eliberare. Acoperirea cu teflon reduce riscul coroziunii.

Capătul ambelor mânere este marcat cu un material ce ajută la găsirea cleștelui pe întuneric.

Art.-Nr.	Lungime cm	Conține buc.
15409-000	24.0	1



PROREX MULTIFUNCTION PLIERS

Cleștele Prorex pentru inele despicate este ideal pentru desfacerea inelelor cu dimensiune de la 5mm la 12mm. În plus, acest clește oferă posibilitatea de a tăia firele de oțel și monofilamentele cu muchia ascuțită și, astfel devine instrument pentru fabricarea strunelor din sârmă de oțel. Fâlcile sunt dotate cu puncte de presiune suplimentare, ca la un clește de sertizare convențional. Acoperirea cu teflon reduce riscul de coroziune.

Echiptată cu mânere ergonomice, anti-alunecare.

Art.-Nr.	Lungime cm	Conține buc.
15409-030	23.0	1



CLEȘTE PROREX „LONGNOSE“

DEGORJOR | DESIGN DREPT

Pensă extra lungă și foarte durabilă, realizată din oțel inoxidabil. Ideal pentru a desface nălucile și cârligele profund înghițite. Acoperirea cu teflon reduce riscul de coroziune.

Echiptată cu mânere ergonomice, anti-alunecare.

Art.-Nr.	Lungime cm	Conține buc.
15409-010	28.0	1



PROREX „LONGNOSE“ PLIERS

DEGORJOR | DESIGN CURB

Pensă extra lungă și foarte durabilă realizată din oțel inoxidabil cu fâlcii curbate. Ideal pentru a desface nălucile și cârligele înghițite profund. Acoperirea cu teflon reduce riscul de coroziune.

Echiptată cu mânere ergonomice, anti-alunecare.

Art.-Nr.	Lungime cm	Conține buc.
15409-015	28.0	1

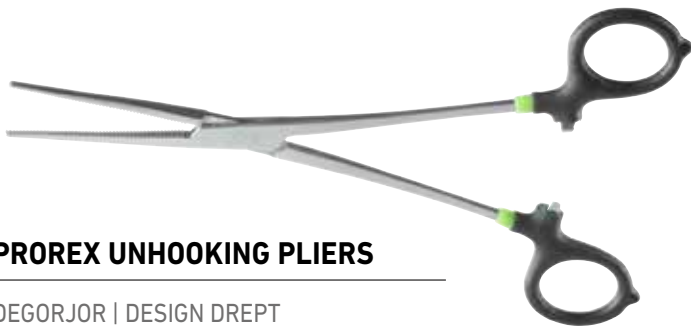

PROREX UNHOOKING PLIERS

DEGORJOR | DESIGN DREPT

Pensă premium pentru degorjat cârlige. Datorită mecanismului de fixare, se poate prinde în siguranță cârligul înghițit profund și apoi trageți ușor în direcții diferite pentru a desface cârligul.

Art.-Nr.	Lungime cm	Versiune	Conține buc.
15409-035	20.0	drept	1

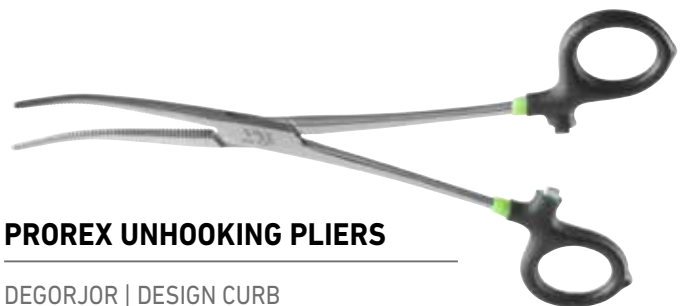

PROREX UNHOOKING PLIERS

DEGORJOR | DESIGN CURB

Pensă premium pentru degorjat cârlige. Datorită mecanismului de fixare, se poate prinde cârligul profund înghițit, apoi împingeți în diferite direcții, pentru a elibera cârligul ușor.

Art.-Nr.	Lungime cm	Versiune	Conține buc.
15409-040	20.0	curb	1

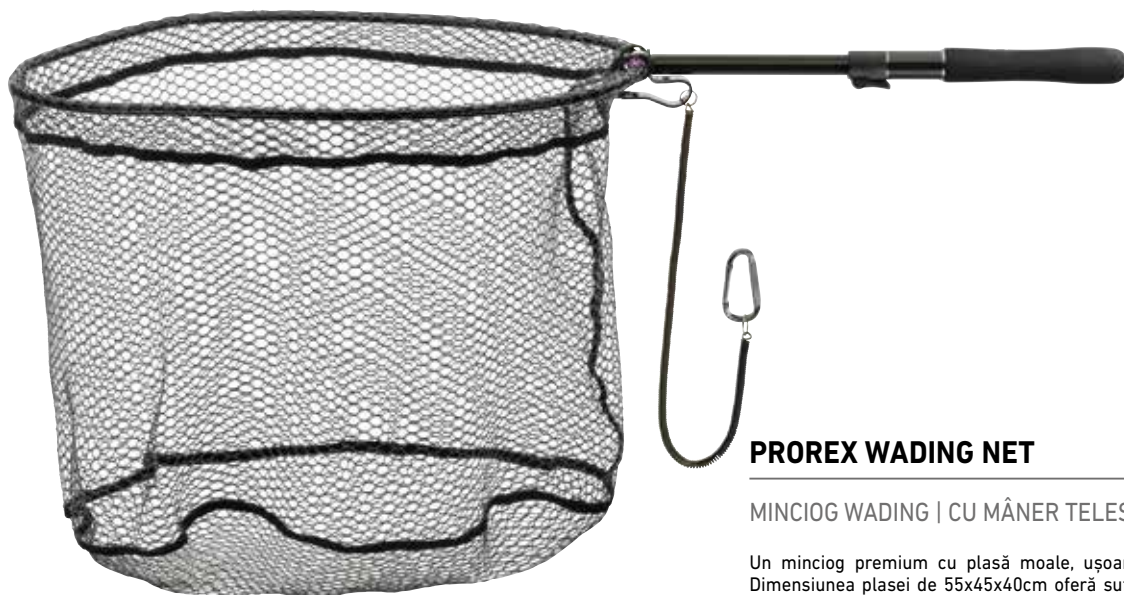

PROREX WADING NET

MINCIOG WADING | CU MÂNER TELESCOPIC

Un minciog premium cu plasă moale, ușoară, acoperită cu un strat de silicon. Dimensiunea plasei de 55x45x40cm oferă suficient spațiu chiar și pentru cea mai mare captură. Acoperirea cu silicon extrem de moale, este protectoare pentru mucoasa peștelui, nu absoarbe apa, putând fi curățată cu ușurință - în plus plasa acoperită cu silicon este mult mai ușoară decât variantele de plasă acoperită cu cauciuc!

Minciogul Prorex convinge prin mai multe detalii bine gândite. Datorită plasei speciale și a mânerului, acesta poate fi prins la centura salopetei de pescuit sau la spate și nu există pericolul agățării în timpul aruncărilor sau să incomodeze în timpul deplasării. Cureaua de fixare elastică și carabina atașată, previne în plus pierderea minciogului. Mânerul telescopic - lucru ideal atunci când se pescuiește cu lansete ceva mai lungi la păstrăvi de mare.



Art.-Nr.	Lungime cm	Mâner L cm	Lung.închisă cm	Mărime cm	Adâncime plasă cm
15809-745	98	Tele 25-43	82	55x45	40



PROREX LANDING NET

MINCIOG | CU MÂNER TELESCOPIC

Aceast minciog oferă o protecție optimă peștilor. Materialul pentru plasă este compus dintr-un amestec moale de cauciuc elastic, care împiedică perfect producerea leziunilor mucoasei peștelui precum și agățarea cârligului cu materialul plasei. Plasa de cauciucată nu absoarbe umezeală și poate fi curățată cu ușurință.

Mânerul poate fi extins cu ușurință în timpul drill-ului, fiind telescopic, pentru a asigura o recuperare sigură a peștelui.



Art.-Nr.	Lungime cm	Mâner L cm	Lung.închisă cm	Mărime cm	Adâncime plasă cm
15809-775	137	Tele 60-73	72	70x50	30

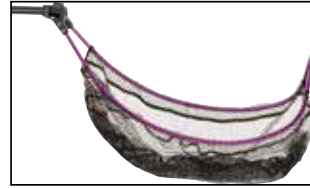

PROREX FOLDING BOAT NET

MINCIOG BARCĂ | TELESCOPIC | CU CAP MINCIOG PLIABIL

Acest minciog premium foarte practic, de barcă, poate fi pliat cu ușurință pentru un transport optim. Ideal atunci când plasa nu poate să rămână în barcă și trebuie să fie transportat frecvent. Mânerul telescopic din aluminiu, este proiectat să fie rezistent și este realizat dintr-un material mai gros decât în mod obișnuit pentru a garanta robustețea maximă. În plus, o bandă măsurătoare de 70cm este gravată pe mâner. Plasa adâncă este acoperită cu un strat de silicon special, care este semnificativ mai moale și mai ușoară decât comunele plase „acoperite cu cauciuc”. Mucoasa peștelui este protejată perfect, agățarea cu cârligul este eliminată, iar greutatea este redusă în mod semnificativ. Mânerul finisat EVA oferă în plus o curea de mână pentru asigurare.



Art.-Nr.	Lungime cm	Mâner L cm	Lung.închisă cm	Mărime cm	Adâncime plasă cm	Sect.
15809-570	230	Tele 100-160	110	70x60	55	2
15809-580	240	Tele 100-160	110	80x70	60	2



PROREX BOAT NET

MINCIOG BARCĂ | CU CAP MINCIOG SCHIMBABIL

Minciog extrem de puternic pentru barcă, cu un cap din aluminiu retractabil. O bandă de măsurare 70cm este gravată pe mânerul minciogului de 1.2m, care este fabricat dintr-un material mai gros decât în mod obișnuit pentru a garanta robustețea maximă.

Plasa adâncă este acoperită cu un strat de silicon special, care nu absoarbe apa și nici nu păstrează mirosul specific fiind semnificativ mai moale și mai ușor decât plasele comune „acoperite cu cauciuc”. Mucoasa peștelui este protejată perfect, agățăturile cârligelor sunt prevenite, iar greutatea este redusă în mod semnificativ. Mânerul finisat EVA, oferă în plus o curea de mână pentru siguranța utilizării minciogului. Deschderea mare a minciogului de 100x90cm este, de asemenea, perfect potrivită ca minciog pentru somon!



Art.-Nr.	Lungime cm	Lung.închisă cm	Mărime cm	Adâncime plasă cm
15809-680	220	120	80x70	70
15809-610	200	120	100x90	70



PROREX D-BOX TACKLE BAG

NEW

GEANTĂ NĂLUCI / ECHIPAMENTE | MĂRIME L

În această geantă puteți depozita toate momelile și accesoriile necesare pentru pescuit. Materialul hidrofug este foarte rezistent și poate fi curățat cu ușurință. Fundul cauciucat previne pătrunderea apei.

Compartimentul inferior este echipat cu 4 cutii DAIWA mari și oferă suficient spațiu pentru alte cutii mari cu echipament sau molinete, tamburi, alimente, băuturi, îmbrăcăminte de ploaie etc. În buzunarul din față, puteți păstra clești lungi, documente și altele. Cele 4 buzunare laterale suplimentare oferă spațiu pentru cutii mici, genți pentru leader etc.

Fermoarul este realizat din material ABS extrem de rezistent, fără corodare.

Echipare:

- 2x D-Box LR #18312-005
- 1x D-Box LD #18312-010
- 1x D-Box LS #18312-000

Material: Sac polyester; Sol PVC

Art.-Nr.	Mărime	Mărime cm
15808-050	L	45x42x25



PROREX D-BOX TACKLE BAG

NEW

GEANTĂ NĂLUCI / ECHIPAMENTE | MĂRIME M

Geantă mică, compactă, incl. 3 D-BOX DAIWA de dimensiuni medii. Ideal pentru excursie de pescuit scurtă, când nu este nevoie de atât de multe accesorii sau năluci mici. D-box pot fi depozitate orizontal sau vertical în geantă. La nevoie, în compartimentul principal pot fi depozitate 2-3 cutii suplimentare.

Partea interioară a capacului, găsiți un buzunar mare pentru documente, chei etc. Buzunarul frontal mare este perfect pentru cutiile DAIWA mai mici, documente etc. 2 buzunare laterale foarte mari, oferă spațiu pentru multe echipamente mici, documente etc. Materialul hidrofug este foarte durabil și poate fi curățat cu ușurință. Fundul cauciucat previne pătrunderea apei. Fermoarele sunt realizate din material ABS și extrem de rezistente, fără a se coroda.

Echipare:

- 1x D-Box MS #18311-000
- 1x D-Box MD #18311-010
- 1x D-Box MR #18311-005

Material: Sac polyester; Sol PVC



Art.-Nr.	Mărime	Mărime cm
15808-020	M	40x25x22

PROREX SOFTBAIT BINDER

NEW

GEANTĂ NĂLUCI / ECHIPAMENTE

Acest mic organizator poate găzdui până la 12 punji diferite cu zip pentru năluci soft. Ideal atunci când nălucile cu arome ar trebui să fie în punji. Organizatorul rezolvă problema pungilor care nu se potrivesc în cutiile de plastic și le depozitează pentru a fi pregătite pentru orice aplicație și tehnică de pescuit.

Poate fi atașat la alte geți prin carabină și buclă și se potrivește perfect în buzunarul frontal al geților Prorex Tackle, mărimea M.

Materialul hidrofug este extrem de rezistent, fără a se coroda.

Material: polyester



Art.-Nr.	Mărime cm
15809-520	25x17





PROREX TACKLE CONTAINER

GEANTĂ NĂLUCI / ECHIPAMENTE | MĂRIME XL

Această geantă foarte robustă, dar ușor de manipulat, fabricat din EVA dur, oferă un spațiu extraordinar pentru cutii mari de accesorii, accesorii, haine, cizme etc. Mai mult decât atât, containerul oferă ochiuri în marginea superioară pentru montarea a până la 16 năluci - astfel nălucile sau triplele libere pot fi depozitate într-un mod convenabil și sigur în timpul transportului sau în barcă. Fermoarul foarte puternic XL asigură o durată lungă de viață.

Datorită capacului dur, conținutul este perfect protejat împotriva deteriorărilor provocate din exterior. În plus este complet impermeabil - prin urmare, interiorul este protejat împotriva infiltrării apei prin partea inferioară.

Cureaua largă de umăr oferă un confort sporit la transport și este reglabil în ceea ce privește lungimea acesteia.

Material: Sac EVA

Livrate fără conținut



Art.-Nr.	Mărime	Mărime cm
15809-500	XL	46x35x30



PROREX LURE STORAGE BAG

GEANTĂ NĂLUCI | MĂRIME XL

Această geantă ușoară din material solid și robust EVA oferă mult spațiu pentru năluci XL, accesorii și clești.

Compartimentul superior poate fi îndepărtat complet, în interiorul compartimentului principal, o cutie mare XL, cu înălțime de până la 10cm, precum și cu alte unelte mici pot fi stocate. Compartimentul superior este echipat cu o placă groasă EVA pentru a monta până la 16 voblere de până la 28cm - astfel vă puteți pregăti în siguranță echipamentul de pescuit gata de utilizat. Acest compartiment conține două curele cu cârlig și buclă de fixare la capăt, permițând chiar și fixarea de balustrada barcii. Un buzunar în interiorul capacului, oferă spațiu pentru documente, chei etc. Datorită materialului rezistent la apă, acest sac oferă o protecție optimă împotriva apei.

Cureaua largă pentru umăr oferă un confort optim de transport.

Material: Sac EVA



Livrate fără conținut

Art.-Nr.	Mărime	Mărime cm
15809-505	XL	46x30x15.5



PROREX ROVING BAG

GEANTĂ UMĂR HARDCASE

Această geantă foarte robustă, cu carcasă exterioră tare, oferă numeroase caracteristici care facilitează aplicarea acesteia la pescuit.

Geanta de umăr Roving este proiectată într-un mod care garantează mișcări fără greutate în timpul pescuitului - atunci când este nevoie de a face schimbări, geanta poate fi învârtită și compartimentele unice pot fi deschise cu ușurință. Geanta conține două compartimente principale pentru a accesorii și năluci. Un compartiment principal este echipat cu o placă EVA pentru a depozita linguri, voblere, năluci soft cu capete de jig, etc., fiind astfel gata de utilizare. Al doilea compartiment principal este echipat cu o cutie de accesorii pentru diverse accesorii mici și năluci. Cutia este conectată la geantă prin intermediul dispozitivului de prindere cu cârlig și buclă, care împiedică pierderea nedorită a cutiei în timpul pescuitului. Cureaua de umăr este completată de un buzunar mare pentru documente și buzunare suplimentare separate.

Cu sacul de umăr Prorex Roving obțineți un adevărat miracol spațial, care este perfect potrivit pentru street fishing și pescuitul activ!

Capacul dur cu aspect de fibră de carbon oferă o protecție perfectă.

Cureaua de umăr căptușită asigură un confort optim la transport, chiar dacă geanta este complet încărcată și, prin urmare, grea.

Material: Sac polypropylenă; Curea de transport polyuretan



Livrat fără conținut

Art.-Nr.	Mărime cm
15809-510	32x23x9.5



PROREX ROVING RUCKSACK

RUCSAC NĂLUCI

Rucsac ușor, dar rezistent, cu patru cutii de accesorii mari în compartimentul principal și două cutii mici în lateral. Datorită construcției speciale a compartimentului principal, cutiile pot fi îndepărtate fără ca cele superioare să alunece în jos. Separatoarele sunt fixate cu cârlig și buclă și pot fi îndepărtate ușor, permițând utilizarea și cutiilor mai mari. În compartimentul superior mare se pot depozita multe accesorii precum clești, tamburi etc. Husa suprapusă pentru ochelari din față este potrivită în special pentru ochelarii cu polarizanți. Spatele este căptușit gros, pentru a permite transportul rucsacului confortabil pe distanțe mai mari chiar și atunci când este complet încărcat.

Cu fund cauciucat și tampoane antiderapant pentru a preveni alunecarea și pătrunderea apei.

Material: Sac polyester



Art.-Nr.	Mărime cm
15810-900	40x25x45



PROREX SHOULDER BAG

GEANTĂ ECHIPAMENT

Această geantă mare de umăr oferă spațiu pentru o mulțime de accesorii mărunte, documente etc.

Două cutii mari de dimensiuni 36x22.5x5.5cm sunt incluse pentru transportarea și păstrarea nălucilor din plastic moale. Ambele buzunare frontale oferă în plus mult spațiu pentru transportul în siguranță a cutiilor de năluci mai mici, accesorii, cârlige jig etc.

Toate suprafețele exterioare sunt rezistente la apă, fără pericol de îmbibare cu apă. Fundul cauciucat împiedică pătrunderea umezelii pe dedesubt.

Cureaua de umăr căptușită asigură un confort optim la transport, chiar dacă geanta este complet încărcată și, prin urmare, grea.

Material: Material exterior polyuretan, acoperire PVC; Material interior polyester

Art.-Nr.	Mărime cm
15809-400	39x25x26



PROREX LURE BAG

GEANTĂ NĂLUCI | MĂRIME M

Această geantă de umăr pentru pescuitul de spin, oferă mult spațiu pentru depozitarea nălucilor și consumabile.

Este livrată, inclusiv cu 3 cutii mari cu dimensiuni 36x33.5x5.5cm. Ambele buzunare frontale oferă în plus mult spațiu pentru transportul cutiilor mici pentru cârlige de jig, vârteje, etc.

Toate suprafețele exterioare sunt rezistente la apă, fără pericol de îmbibare cu apă. Fundul cauciucat împiedică pătrunderea umezelii pe dedesubt.

Cureaua de umăr căptușită asigură un confort optim la transport, chiar dacă geanta este complet încărcată și, prin urmare, grea.

Material: Material exterior polyuretan, acoperire PVC; Material interior polyester

Art.-Nr.	Mărime	Mărime cm
15809-410	M	38x25x24

TOPLoader



PROREX LURE BAG

GEANTĂ NĂLUCI | SE ÎNCARCĂ PE SUS | MĂRIME XL

Această geantă de transport mare, oferă spațiu enorm pentru depozitarea nălucilor și consumabilelor.

Geanta este livrată cu 2 cutii mari de 36x22.5x5.5cm și o cutie pentru năluci soft de 36x22.5x8.5cm. Cutia înaltă poate depozita năluci soft, care nu se încap în cutiile plate. Ambele buzunare frontale și laterale oferă în plus mult spațiu pentru transportul în siguranță a cutiilor pentru năluci mai mici și accesorii, cârlige de jig etc. Compartimentul principal mare oferă spațiu de depozitare pentru accesorii mari și pot fi separate în dimensiuni diferite, prin separatoare cu velcro după necesități. Toate suprafețele exterioare sunt rezistente la apă, fără pericol de îmbibare cu apă. Fundul cauciucat împiedică pătrunderea umezelii pe dedesubt.

Cureaua de umăr căptușită asigură un confort optim la transport, chiar dacă geanta este complet încărcată și, prin urmare, grea.

Material: Material exterior polyuretan, acoperire PVC; Material interior polyester

Art.-Nr.	Mărime	Mărime cm
15809-420	XL	46x34x27

TOPLoader



PROREX LURE BAG

GEANTĂ NĂLUCI | SE ÎNCARCĂ PE SUS | MĂRIME XXL

Geantă perfectă pentru pescuit din barcă!

Dacă te duci regulat la pescuit în căutarea speciilor mari, folosind năluci mari, cum ar fi voblere, swimbaits etc., sunteți bine echipați cu această geantă Prorex XXL, deoarece oferă spațiu enorm, pentru năluci de mărime XL. Geanta este livrată cu 3 cutii mari și înalte de 36x22.5x8.5cm - ideal pentru nălucile mari, cum ar fi jerkbaits, swimbaits etc., care nu se încadrează în cutii plate obișnuite. Un buzunar mare frontal și două buzunare laterale oferă mult spațiu pentru cutiile mici și consumabile. Compartimentul principal mare, oferă spațiu de depozitare pentru echipamente mari și pot fi separate în compartimente de dimensiuni diferite, prin separatoare cu scai, după cum este necesar.

Toate suprafețele exterioare sunt rezistente la apă, fără pericol de îmbibare cu apă.

Cureaua de umăr căptușită asigură un confort optim la transport, chiar dacă geanta este complet încărcată și, prin urmare, grea.

Material: Material exterior polyuretan, acoperire PVC; Material interior polyester

Art.-Nr.	Mărime	Mărime cm
15809-425	XXL	46x35x33

PROREX TACKLE BAG

Această geantă accesibilă din gama DAIWA Prorex, oferă spațiu enorm pentru năluci și accesorii mărunte la un raport calitate-preț foarte bun.

Partea inferioară este cauciucată pentru a preveni pătrunderea umidității. În plus, plăcuțele antiderapante evită alunecarea pe sol umed - ideal în barcă.

Cureaua de umăr căptușită asigură astfel transportul confortabil atunci când este complet încărcată.



PROREX TACKLE BAG

GEANTĂ NĂLUCI | MĂRIME L

Această geantă accesibilă din gama DAIWA Prorex, oferă spațiu enorm pentru năluci și accesorii mărunte la un raport calitate-preț foarte bun.

Compartimentul principal mare conține 3 cutii mari pentru năluci din plastic, voblere, jig-uri etc. O cutie suplimentară mică de plastic este plasată într-una din cele două buzunare suprapuse în partea din față și depozitează perfect lucruri mici, cum ar fi vârteje, etc. Buzunarele de pe ambele părți oferă spațiu adițional pentru accesorii, telefon etc.

Material:
Material exterior nylon;
Material interior polyester

Art.-Nr.	Mărime	Mărime cm
15810-500	L	38x18x24

PROREX TACKLE BAG

GEANTĂ NĂLUCI | MĂRIME M

Compartimentul principal conține 2 cutii mari, cu spațiu pentru năluci din plastic, voblere, jig-uri etc. Buzunarul frontal mare și ambele buzunare laterale oferă mult spațiu pentru documente și articole mici.

Material: Material exterior nylon; Material interior polyester

Art.-Nr.	Mărime	Mărime cm
15810-600	M	38x14x24



PROREX 1 ROD BAG

HUSĂ LANSETĂ | PENTRU 1 LANSETĂ ECHIPATĂ

Husă gros căptușită pentru o lansetă echipată.
Partea de jos este cauciucată pentru a preveni pătrunderea apei și a umidității.

Cu curea de umăr căptușită și mâner de transport.

Material: Sac polyester

Art.-Nr.	Lungime cm	Versiune
15812-240	128	pentru 1 lansetă până la 2.40m
15812-270	145	pentru 1 lansetă până la 2.70m
15812-300	157	pentru 1 lansetă până la 3.00m



PROREX 2 ROD BAG

HUSĂ LANSETĂ | PENTRU 2 LANSETE ECHIPATE

Tub de transport capitonat, gros, pentru două lansețe echipate
Căptușeala groasă asigură protecția optimă a lansetelor și mulinetelor.
Fundul este cauciucat pentru a preveni pătrunderea apei și Umiditatea.
Cu curea de umăr căptușită și mâner de transport.

Material: Sac polyester

Art.-Nr.	Lungime cm	Versiune
15813-240	128	pentru 2 lansețe până la 2.40m
15813-270	145	pentru 2 lansețe până la 2.70m
15813-300	157	pentru 2 lansețe până la 3.00m



PROREX 1 ROD BAG

SUPORT NEOPRENE | PENTRU 1 LANSETĂ ECHIPATĂ

Aceste huse neoprene accesibile asigură o protecție optimă în timpul transportului și lanseta poate fi transportată cu mulineta montată.
Zona mulinetei este realizată din material plasă pentru a preveni coroziunea, lăsând apa să se evapore.

Material: Sac 90% neoprene, 10% nylon; Plasă polyester

Art.-Nr.	Mărime cm	Versiune
15810-210	115x8	pentru 1 lansetă până la 2.10m
15810-240	127x8	pentru 1 lansetă până la 2.40m
15810-270	154x8	pentru 1 lansetă până la 2.70m



PROREX CONVERTER STALKER ROD & HIP BAG

HUSĂ SPECIALĂ LANSETĂ | PENTRU 1 LANSETĂ ECHIPATĂ

Cu această idee, puteți pur și simplu transforma husa de protecție a lansetei într-o borsetă. Este ideal dacă trebuie să parcurgeți distanțe mari la pescuitul de spinning cu doar puține echipamente. Ambele buzunare suprapuse cu 20x16cm pot păstra cutii de năluci de până la 19.5x15.5cm. Buzunarul suplimentar suprapus din față cu 12x16cm este potrivit pentru documente, chei, etc. În față se găsește un suport pentru clește, precum și un suport pentru sticlă, care poate fi fixat prin carabinieră. Două carabiniere mari suplimentare pe lateral oferă posibilitatea de a monta accesorii suplimentare. Borseta poate fi ajustată rapid și ușor pe corp prin intermediul cârligului și buclelor de fixare și este foarte confortabilă de purtat.

Material: Sac polyester

Art.-Nr.	Lungime cm	Versiune
15814-240	128	pentru 1 lansetă până la 2.40m
15814-270	145	pentru 1 lansetă până la 2.70m
15814-300	157	pentru 1 lansetă până la 3.00m



PROREX CAP

CAPAC | GRI

Șapcă clasică cu design Prorex.

Material: 80% bumbac, 20% polyester

Art.-Nr.	Culoare	Mărime
18205-506	gri	unisize



PROREX HOODIE

HANORAC | NEGRU

Hanorac elegant, gros și foarte confortabilă, cu două buzunare laterale, cu imprimeu Prorex în față și în spate.

Material: 80% bumbac, 20% polyester

Art.-Nr.	Culoare	Mărime
18205-520	black	M
18205-530	black	L
18205-540	black	XL
18205-550	black	2XL



N'ZON PROGRAM 2024





n'ZON

HIT YOUR TARGET



Pescuitul de feeder trece printr-o perioadă de boom în Europa, acum. Tot mai mulți pescari adoptă acest stil de pescuit, de succes și variat. DAIWA are experiență îndelungată ca promotor al tehnologiilor noi, inovatoare, precum și al echipamentelor de pescuit premium. Noua gamă N'Zon unește cele mai bune tehnologii DAIWA, cum ar fi LT, clema pentru controlul distanței, tehnologia HVF Nanoplus din fibră de carbon, cu know-how-ul proiectanților noștri experimentați pentru pescuitul din Europa. Scopul nostru este de a face pescuitul de succes și o modalitate de distracție pentru dvs., deoarece ne propunem să vă ajutăm să vă atingeți obiectivele - N'Zon - atingeți ținta.



COMPACTE
REZISTENTE
USOARE
ROBUSTE





19 N'ZON PLUS LT

MULINETĂ FEEDER

QD

LT LIGHT TOUGH

TOUGH DIGIGEAR

CROSS WRAP

Creat pentru cerințele specifice pescuitului la feeder. Compact, puternic, ușor și robust în același timp

Seria de mulinete N'Zon Plus prezintă conceptul LT și oferă tot ceea ce vă așteptați de la o mulinetă premium de încredere pentru pescuitul heavy feeder. Angrenajul Tough Digigear oferă o putere de recuperare extraordinară și o funcționare netedă. Carcasa mulinetei din aluminiu asigură rezistența la distorsiune a angrenajului. Tamburul ABS semi-shallow long-cast din ABS din aluminiu forjat oferă capacitate perfectă de fir pentru pescuitul de feeder și performanță pe aruncare datorită designului nou al marginii frontale.

Sistemul de frână QD permite setarea instantanee în situații critice.

Cu N'Zon Plus LT, veți obține adevărata putere pentru pescuit la feeder fără compromis și pentru pescuitul de match.



- LT (Light & Tough)
- Corpul mulinetei din aluminiu
- 4 rulmenți bilă
- AIR ROTOR®
- TOUGH DIGIGEAR®
- Infinite Anti-Reverse®
- Sistem QD® Quick Drag
- Sistem Cross Wrap®
- Sistem Silent Oscillation®
- Tambur aluminiu ABS® long cast
- Tambur rezervă aluminiu
- Clip pentru fir Distance Control
- AIR BAIL®
- Galet Twist Buster® II
- Manivelă fast snap one-touch
- Knob manivelă soft-touchb

Art.-Nr.	Mărime	BB total	Capacitate m/mm	Rotație	Recuperare cm	Frână kg	Greutate g
10311-500	5000S-C	4	150/0.28	4.7:1	79	12.0	310
10311-600	6000SS-C	4	150/0.28	4.9:1	86	12.0	420



20 N'ZON LT

MULINETĂ MATCH & FEEDER

LT LIGHT TOUGH

TOUGH DIGIGEAR

AIR ROTOR

ATD
AUTOMATIC DRAG SYSTEM

Mulinetă de distanță cu un raport preț-performanță remarcabil și funcționare uniformă!

N'Zon LT de la DAIWA este de o calitate excepțională și a fost special conceput pentru aplicația ambițioasă la pescuitul match și feeder. Tough Digigear asigură o performanță optimă și permite ridicarea momitoarelor grele la suprafață foarte repede, pe distanțe lungi, datorită puterii sale uriașe. În ciuda vitezei de transmisie scăzute, recuperarea firului este semnificativă datorită utilizării unui tambur extra-mare, ceea ce reprezintă un avantaj suplimentar în ceea ce privește puterea angrenajului și durata de viață. Sistemul de frânare ATD începe să funcționeze instantaneu fără nicio sincopă de pornire - perfectă atunci când folosiți fire subțiri și în situații critice în timpul luptei cu peștele.

Tamburul Longcasts din aluminiu ABS are o frecare foarte mică în timpul aruncării și îmbunătățește distanța de lansare.

- LT (Light & Tough)
- 4 rulmenți bilă
- AIR ROTOR®
- TOUGH DIGIGEAR®
- Infinite Anti-Reverse®
- Sistem de frânare ATD™
- Sistem Cross Wrap®
- Tambur aluminiu ABS® long cast
- Clip fir HIP®
- AIR BAIL®
- Galet Twist Buster® II
- Manivelă aluminiu fast snap one-touch



TOUGH DIGIGEAR



Art.-Nr.	Mărime	BB total	Capacitate m/mm	Rotatie	Recuperare cm	Frână kg	Greutate g
10312-500	5000S-CP	4	150/0.28	4.7:1	79	12.0	290
10312-600	6000SS-P	4	150/0.28	4.9:1	86	12.0	390



20 N'ZON DISTANCE 25

MULINETĂ FEEDER | CU CURSA TAMBUR 25MM

Mulinetă puternică pentru pescuitul de feeder long distance!

N'Zon Distance 25 din gama de mulinete de feeder DAIWA, intră perfect în joc la pescuit pe distanțe medii și lungi. Arma ideală pentru atingerea distanțelor lungi de aruncare cu monturi feeder grele. Cu ajutorul modelului N'Zon 25, inginerii DAIWA au conceput o mulinetă premium care oferă rezerve mari de putere la un raport exemplar preț-performanță.

- 1 rulment bilă
- Infinite Anti-Reverse®
- Tambur adânc de 25mm
- Tambur long cast aluminiu conic
- Galet Twist Buster® II
- Braț pick-up ușor și rezistent
- Manivelă aluminiu prelucrată-CNC

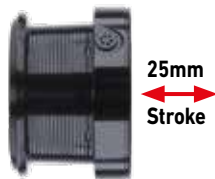

Art.-Nr.	Mărime	BB total	Capacitate m/mm	Rotație	Recuperare cm	Frână kg	Greutate g
10133-325	25	1	150/0.28	4.6:1	92	9.0	530



N'ZON DISTANCE SPECIAL FEEDER

NEW

LANSETĂ FEEDER | PUTERE -90G | -120G | -150G | -180G

Lansetele N'Zon Distance Special Feeder au acțiuni rapide, echipare premium, blank-uri subțiri și un echilibru optim. Prin utilizarea tehnologiilor exclusiviste DAIWA, blank de material HVF nanoplus, design X45 și V-Joint, este posibilă proiectarea lansetelor feeder foarte valoroase, care au o putere de aruncare extremă.

Designul X45 realizează blank-uri rezistente la distorsiuni și aruncări precise și pe distanțe lungi.

Lansetele feeder N'Zon Distance Special sunt, de asemenea, excelente prin greutatea lor considerabil redusă, precum și prin rezistența lor ridicată – perfecte pentru a arunca momitoare grele pe distanțe lungi, fără efort. Gama cuprinzătoare a acestei serii acoperă aproape toate domeniile de aplicare ale pescuitului la feeder. Lansetele cu putere de lansare de 90g și 120g sunt perfecte pentru pescuitul în ape mari, stătătoare și curent slab. Modelele de 150g și 180g au fost concepute pentru aplicarea pe curent puternic și momitoare grele. Perfect și pentru crapii mari.

Pentru utiliza shock-leader, lansetele cu putere de aruncare de 150g și 180g au inele ceva mai mari la vârf.

Echipate cu mandrină Fuji DPS Down-Lock, inele Seagude ușoare și mâner exclusivist DAIWA Armlock cu plută și EVA, aceste lansete îndeplinesc așteptările chiar și la cele mai înalte standarde de calitate.

Art.-Nr.	Lungime m	Lungime ft	Putere aruncare g	Acțiune	Lung.inchisă cm	Sect.	Inele	Greutate g
11171-360	3.66	12.0	90	fast	187	2+3	15	225
11172-360	3.66	12.0	120	fast	129	3+3	15	230
11173-360	3.66	12.0	150	fast	129	3+3	15	235
11171-390	3.96	13.0	120	fast	138	3+3	15	255
11172-390	3.96	13.0	150	fast	138	3+3	15	265
11173-390	3.96	13.0	180	fast	138	3+3	15	270
11172-420	4.27	14.0	150	fast	149	3+3	14	270
11173-420	4.27	14.0	180	fast	149	3+3	14	280



- Blank fibră carbon HVF® Nanoplus
- Construcție fibră carbon X45®
- Îmbinare V-Joint® put-over
- Mâner finisat Hard EVA split-ată / plută
- Mandrină Fuji® DPS
- Inele Seaguide® Zirconia
- Suport cârlig

HVF
nanoplus

X45

V-JOINT



N'ZON DISTANCE SPECIAL METHOD FEEDER

NEW

LANSETE METHOD FEEDER | PUTERE -80G

Lansetele Method Feeder din seria N'Zon Distance Special feeder sunt utilizate atât la pescuitul method feeder în apropiere, cât și pe distanțe lungi, datorită acțiunii sale semi-parabolice. Modelul de 3.35m cu putere de aruncare de 80g, în ciuda acțiunii sale parabolice, are rezerve pentru a controla cu ușurință și capturile mari.

Designul X45 în combinație cu tehnologiile exclusiviste de fabricare DAIWA, cum ar fi HVF și nanoplus, obține o lansetă rezistentă la distorsiuni – perfectă pentru lansări lungi și precise. În timpul drill-ului, toate smuciturile sunt anihilate fără efort și riscul de pierdere la utilizarea firelor subțiri este redus considerabil.

Art.-Nr.	Lungime m	Lungime ft	Putere aruncare g	Acțiune	Lung.închisă cm	Sect.	Inele	Greutate g
11170-330	3.35	11.0	80	fast	172	2+3	15	200

N'ZON SUPER SLIM FEEDER

Lansetele N'Zon Super Slim Feeder au caracteristici optime de aruncare și cea mai mare rezistență, cu diametre foarte subțiri. Lansetele din gamă sunt remarcabil de bine echilibrate! Blank-ul din fibră de carbon HMC+ al modelului N'Zon Super Slim revine imediat după aruncare și astfel permite o aruncare deosebit de precisă. Secțiunea mânerului Armlock se fixează ușor sub braț și astfel îmbunătățește enorm confortul în drill-ul cu peștii puternici.

Seria N'Zon Super Slim acoperă toate tipurile de pescuit modern la feeder. Veți găsi lansete pentru pescuitul light method feeder, pescuitul la distanțe scurte dar și pentru distanțe mari. De asemenea sunt incluse modele pentru pescuitul în curenți puternici și pentru pescuitul crapilor mari.



HIGH MODULUS CARBON PLUS



PRECISION ROD COMPONENTS

- Blank fibră de carbon HMC+®
- Secțiunea mâner ArmLock®
- Mâner plută / EVA
- Mandrină screw-down
- Inele Seaguide®



N'ZON SUPER SLIM METHOD FEEDER

LANSETE METHOD FEEDER | PUTERE -30G | -40G | -60G

Lansetă method feeder semi-parabolică pentru pescuitul crapului, plătică și lin.

Blankul Super Slim Method Feeder permite lansări sensitive fără a pierde momitorul. Acțiunea soft reduce pierderile în timpul drill-ului, dar este puternică pentru lansări de precizie.

Art.-Nr.	Lungime m	Lungime ft	Putere aruncare g	Acțiune	Lung.închisă cm	Sect.	Inele	Greutate g
11160-270	2.74	9.0	-30	medium fast	142	2+2	14	140
11160-300	3.05	10.0	-40	medium fast	157	2+2	15	155
11160-330	3.35	11.0	-60	medium fast	173	2+2	15	175

N'ZON SUPER SLIM FEEDER

LANSETĂ FEEDER | PUTERE -90G | -120G

Lansetele Super Slim Feeder cu putere de aruncare de 90g sau 120g sunt făcute pentru pescuitul pe distanțe mari. Blankul rapid și rigid se încarcă complet atingând cu precizie distanțe mari cu momitoarele.

Ideal pentru iazuri mari de balastieră și iazuri naturale, pentru râuri și canale. Adevărate allrounder-e!

Art.-Nr.	Lungime m	Lungime ft	Putere aruncare g	Acțiune	Lung.închisă cm	Sect.	Inele	Greutate g
11162-360	3.66	12.0	-90	medium fast	188	2+2	15	215
11162-390	3.96	13.0	-120	medium fast	138	3+2	15	265
11163-360	3.66	12.0	-120	medium fast	128	3+2	15	260



N'ZON SUPER SLIM POWER FEEDER

LANSETĂ FEEDER | PUTERE -50G | -100G | -150G

Modelele Power Feeder sunt lansete foarte puternice, cu rezerve mari de putere. Ideale pentru pescuitul pe distanțe mari sau în curenți puternici. Acțiunea rapidă a blank-ului permite lansări lungi și precise. Inelele au fost alese să poată fi utilizate chiar și cu leader-shock mai groși.

Art.-Nr.	Lungime m	Lungime ft	Putere aruncare g	Acțiune	Lung.închisă cm	Sect.	Inele	Greutate g
11161-300	3.05	10.0	-50	medium fast	157	2+2	15	165
11161-330	3.35	11.0	-100	medium fast	118	3+2	14	210
11161-360	3.66	12.0	-150	medium fast	128	3+2	15	260
11161-390	3.96	13.0	-150	medium fast	138	3+2	15	300

N'ZON SUPER SLIM CARP FEEDER

LANSETĂ FEEDER | PUTERE -180G | -240G

Modelele Carp Feeder din seria N'Zon Super Slim sunt realizate pentru utilizarea fără compromisuri la pescuitul crapilor mari. Pești de până la 14kg pot fi recuperați cu ușurință cu această lansetă puternică. Desigur, N'Zon Super Slim Carp este potrivit și pentru râurile mari. Greutățile de aruncare de până la 240g oferă posibilitatea de a arunca momitoare mari și grele pe distanțe mari.

Art.-Nr.	Lungime m	Lungime ft	Putere aruncare g	Acțiune	Lung.închisă cm	Sect.	Inele	Greutate g
11164-360	3.66	12.0	-180	medium fast	128	3+2	15	255
11164-390	3.96	13.0	-180	medium fast	138	3+2	15	290
11165-360	3.66	12.0	-240	medium fast	128	3+2	15	265
11165-390	3.96	13.0	-240	medium fast	138	3+2	15	305

N'ZON FEEDER

Seria N'Zon feeder oferă o gamă largă de lansete pentru diferite tipuri de aplicații la pescuitul de feeder. În funcție de model, aceste lansete pot fi utilizate de la pescuitul light method feeder în bălți, la pescuitul extra-heavy feeder fishing în curenți puternici. Întreaga serie se remarcă prin blank-urile lor subțiri și bine echilibrate, cu rezistență ridicată. Mănerul exclusiv DAIWA Armlock este plăcut la atingere și nu se răsuște sub sarcină.



HIGH MODULUS CARBON PLUS

- Blank fibră de carbon HMC+®
- Îmbinare put-over
- Secțiunea mâner ArmLock®
- 2 vârfuri fibră carbon quiver



N'ZON MINI METHOD FEEDER

LANSETE METHOD FEEDER | PUTERE -30G | -40G | -50G | -60G

Lansete method feeder clasice, cu acțiune parabolică. Aceste lansete permit aruncări lejere fără a pierde nada. Șocurile bruște și puternice sunt perfect absorbite, iar amenințarea pierderilor este redusă. Locul de utilizare preferat: iazuri și lacuri.

Art.-Nr.	Lungime m	Putere aruncare g	Acțiune	Lung.închisă cm	Sect.	Inele	Greutate g
11130-270	2.75	-30	progressive	143	2+2	14	140
11130-300	3.05	-40	progressive	157	2+2	15	165
11130-330	3.35	-50	progressive	172	2+2	16	180
11330-360	3.65	-60	progressive	188	2+2	16	215

N'ZON LIGHT / MEDIUM FEEDER

LANSETĂ FEEDER | PUTERE -60G | -80G

Lansete ușoare, plăcute și bine echilibrate, cu acțiune foarte rapidă și rezerve de putere. Aceste lansete aruncă greutatea mică la distanțe mari. În sarcină acțiunea se schimbă, rezultând o curbă de îndoire semi-parabolică. Perfect pentru iazuri și curent ușor.

Art.-Nr.	Lungime m	Putere aruncare g	Acțiune	Lung.închisă cm	Sect.	Inele	Greutate g
11130-333	3.35	-60	progressive	117	3+2	15	190
11330-364	3.66	-80	progressive	127	3+2	15	235
11330-394	3.96	-80	progressive	138	3+2	15	255



N'ZON POWER FEEDER

LANSETĂ FEEDER | PUTERE -100G

Lansete puternice de feeder, cu rezerve mari de putere – perfecte pentru curent mediu sau distanțe extreme pe lacuri. Cu acțiune de vârf fast.

Art.-Nr.	Lungime m	Putere aruncare g	Acțiune	Lung.închisă cm	Sect.	Inele	Greutate g
11331-365	3.66	-100	medium fast	127	3+2	15	245
11131-395	3.96	-100	medium fast	138	3+2	15	270

N'ZON DISTANCE FEEDER

LANSETĂ FEEDER | PUTERE -120G

Lansete de feeder clasice pentru curent mediu și puternic cu momitoare grele.

Aceste lansete permit o accelerare enormă a încărcăturii la lansare. Datorită blank-ului puternic, se pot utiliza momitoare grele cu mare precizie. Lansetele sunt echipate cu inele ceva mai mari la vârf – perfecte atunci când se folosesc shockleader.

Art.-Nr.	Lungime m	Putere aruncare g	Acțiune	Lung.închisă cm	Sect.	Inele	Greutate g
11332-360	3.66	-120	medium fast	127	3+2	14	265
11332-390	3.96	-120	medium fast	138	3+2	14	290

N'ZON XL DISTANCE FEEDER

LANSETĂ FEEDER | PUTERE -150G

Lansete feeder extra-puternice pentru pescuitul cu momitoare grele în curent puternic.

Lansetele N'Zon XL Distance feeder permit o accelerare enormă a încărcăturii la lansare. Cu blank-urile extra puternice, momitoarele grele pot fi prezentate cu mare precizie. Aceste lansete au inele de vârf ceva mai mari – perfecte atunci când sunt folosite shockleader.

Art.-Nr.	Lungime m	Putere aruncare g	Acțiune	Lung.închisă cm	Sect.	Inele	Greutate g
11332-366	3.66	-150	medium fast	127	3+2	14	280
11332-396	3.96	-150	medium fast	138	3+2	14	295



HIGH MODULUS CARBON PLUS

- Blank fibră de carbon HMC+®
- Secțiunea mâner ArmLock®
- Mâner finisat EVA premium
- Mandrină screw-down
- Inele Titanium Oxid



11166-360

N'ZON PBR FEEDING

NEW

LANSETĂ FEEDER | 60M | 90M

Cu N'Zon Prebait-Feeding DAIWA realizează lansete speciale pentru crearea rapidă a patului de nadă.

Pentru a obține patul de nadă reușit cu densitate mare a peștilor, este adesea important să aduceți rapid cantități mari de nadă pe loc, chiar de la început. N'Zon Feeding cu blank-uri robuste din fibră de carbon HMC+ permit utilizarea unor momitoare foarte mari sau rachete de nădit pentru plasarea precisă a nadelor. Rachetele de nădit permit aruncarea unor cantități mari de particule și porumb, care de obicei nu leagă pe momitoare convenționale.

Blank-ul și echipamentele utilizate au fost selectate pentru a rezista la sarcinimaxime. Ambele lansete pot fi folosite cu toate dimensiunile comune de rachete de nădit. Disponibil în două versiuni – 3.66m pentru distanțe de până la 60m și 3.96m pentru distanțe de până la 90m.

Art.-Nr.	Lungime m	Lungime ft	Acțiune	Lung.închisă cm	Sect.	Inele	Greutate g
11166-360	3.66	12.0	fast	127	3	9	241
11166-390	3.96	13.0	fast	138	3	9	342



11333-330

- Blank fibră de carbon HMC+®
- Secțiunea mâner ArmLock®
- Mâner plută / EVA
- Mandrină screw-down
- Inele Titanium Oxid
- 2 vârfuri fibră carbon quiver



HIGH MODULUS CARBON PLUS



N'ZON EXTENSION FEEDER

LANSETĂ FEEDER | PUTERE -40G | -50G | -80G | -120G

Lansetele N'Zon Extension Feeder sunt echipate cu un mâner telescopic, putând fi transportate cu economie de spațiu. Blank-ul din carbon HMC+ este – în ciuda construcției sale speciale – foarte ușor și bine echilibrat. Datorită mânerului Armlock, controlul absolut este garantat în drill – mânerul poate fi fixat ușor sub braț datorită secțiunii sale centrale aplatizate. Gama oferă lansete potrivite pentru pescuitul de feeder sensitiv, precum și pentru pescuitul pe distanțe lungi în ape cu întinderi mari.

Ambele vârfuri din fibră de carbon furnizate detectează prezentările în mod absolut fiabil.

Art.-Nr.	Lungime m	Lungime ft	Putere aruncare g	Acțiune	Lung.închisă cm	Sect.	Inele	Greutate g
11333-300	3.05	10.0	-40	medium fast	140	2+2	15	175
11333-330	3.35	11.0	-50	medium fast	150	2+2	16	195
11333-360	3.65	12.0	-80	medium fast	165	2+2	15	255
11333-390	3.96	13.0	-120	medium fast	178	2+2	15	315

VÂRF FEEDER PENTRU N'ZON FEEDER

Art.-Nr.	Potrivite cu lanseta(-te) Art.-Nr.	Potrivite cu lanseta(-te) Putere aruncare g	Culoare	Tip	TC oz
11135-020	11160-270, 11160-300, 11160-330, 11161-300, 11130-333, 11130-300, 11130-330, 11333-300, 11333-330	-40/-50/-60	red	MQ	2.00
11135-015	11160-270, 11160-300, 11160-330, 11161-300, 11130-333, 11130-300, 11130-330, 11333-300, 11333-330	-40/-50/-60	fluo yellow	MLQ	1.50
11135-010	11160-270, 11160-300, 11160-330, 11161-300, 11130-333, 11130-300, 11130-330, 11333-300, 11333-330	-40/-50/-60	fluo orange	LQ	1.00
11135-075	11160-270, 11160-300, 11160-330, 11161-300, 11130-333, 11130-300, 11130-330, 11333-300, 11333-330	-40/-50/-60	white	ULQ	0.75
11138-050	11161-330, 11161-360, 11161-390, 11162-360, 11162-390, 11163-360, 11164-360, 11164-390, 11165-360, 11165-390, 11330-364, 11331-365, 11332-360, 11332-366, 11330-394, 11131-395, 11332-390, 11332-396, 11333-360, 11333-390, 11170-330, 11171-360, 11172-360, 11173-360, 11171-390, 11172-390, 11173-390, 11172-420, 11173-420	-80/-90/-100/-120/-150/-180	fluo orange	XHQ	5.00
11138-040	11161-330, 11161-360, 11161-390, 11162-360, 11162-390, 11163-360, 11164-360, 11164-390, 11165-360, 11165-390, 11330-364, 11331-365, 11332-360, 11332-366, 11330-394, 11131-395, 11332-390, 11332-396, 11333-360, 11333-390, 11170-330, 11171-360, 11172-360, 11173-360, 11171-390, 11172-390, 11173-390, 11172-420, 11173-420	-80/-90/-100/-120/-150/-180	green	HQ	4.00
11138-030	11161-330, 11161-360, 11161-390, 11162-360, 11162-390, 11163-360, 11164-360, 11164-390, 11165-360, 11165-390, 11330-364, 11331-365, 11332-360, 11332-366, 11330-394, 11131-395, 11332-390, 11332-396, 11333-360, 11333-390, 11170-330, 11171-360, 11172-360, 11173-360, 11171-390, 11172-390, 11173-390, 11172-420, 11173-420	-80/-90/-100/-120/-150/-180	nightglow	MHQ	3.00
11138-020	11161-330, 11161-360, 11161-390, 11162-360, 11162-390, 11163-360, 11164-360, 11164-390, 11165-360, 11165-390, 11330-364, 11331-365, 11332-360, 11332-366, 11330-394, 11131-395, 11332-390, 11332-396, 11333-360, 11333-390, 11170-330, 11171-360, 11172-360, 11173-360, 11171-390, 11172-390, 11173-390, 11172-420, 11173-420	-80/-90/-100/-120/-150/-180	red	MQ	2.00
11138-015	11161-330, 11161-360, 11161-390, 11162-360, 11162-390, 11163-360, 11164-360, 11164-390, 11165-360, 11165-390, 11330-364, 11331-365, 11332-360, 11332-366, 11330-394, 11131-395, 11332-390, 11332-396, 11333-360, 11333-390, 11170-330, 11171-360, 11172-360, 11173-360, 11171-390, 11172-390, 11173-390, 11172-420, 11173-420	-80/-90/-100/-120/-150/-180	fluo yellow	MLQ	1.50
11138-010	11161-330, 11161-360, 11161-390, 11162-360, 11162-390, 11163-360, 11164-360, 11164-390, 11165-360, 11165-390, 11330-364, 11331-365, 11332-360, 11332-366, 11330-394, 11131-395, 11332-390, 11332-396, 11333-360, 11333-390, 11170-330, 11171-360, 11172-360, 11173-360, 11171-390, 11172-390, 11173-390, 11172-420, 11173-420	-80/-90/-100/-120/-150/-180	white	LQ	1.00

VÂRTEJE & MĂRGELE N'ZON



N'ZON FEEDER BEAD / SAFETY SNAP

VÂRTEJ CU AGRAFĂ PENTRU FEEDER

Poate fi conectat direct la firul principal sau la buclă. Datorită agrafei, momitorul poate fi schimbat foarte repede.

Art.-Nr.	Conține buc.
13310-010	6



N'ZON DOUBLE SWIVEL

VÂRTEJ DUBLU FEEDER

Acest vârtej dublu elimină răsucirile și încurcăturile în timpul recuperării monturii. Suprafața mată reduce reflexiile luminii sub apă.

Art.-Nr.	Mărime vârtej	Conține buc.
13313-008	8	6
13313-010	10	6
13313-012	12	6



N'ZON VÂRTEJ QUICK-CHANGE

VÂRTEJ FAST LOCK

Cu această agrafă cu vârtej quick-change, montura dvs. poate fi schimbată în câteva secunde. Nu sunt necesare noduri suplimentare. Ideal atunci când montura dvs. trebuie adaptată foarte des la diferite condiții de pescuit.

Art.-Nr.	Mărime vârtej	Conține buc.
13316-010	10	10
13316-012	12	10
13316-014	14	10



N'ZON SWIVEL

VÂRTEJ FEEDER

Vârtej clasic pentru feeder. Suprafața mată nu îndepărtează peștii sub apă.

Art.-Nr.	Mărime vârtej	Conține buc.
13312-008	8	10
13312-010	10	10
13312-012	12	10



N'ZON SWIVEL / SNAP

AGRAFĂ CU VÂRTEJ FEEDER

Agrafe cu vârtej premium pentru feeder

Art.-Nr.	Mărime vârtej	Conține buc.
13314-008	8	10
13314-010	10	10
13314-012	12	10



N'ZON SWIVEL & STOP BEAD

OPRITOR MĂRGEA METHOD | CU VÂRTEJ

Opritoare cu vârtej integrat, pentru pescuitul modern de feeder.

Art.-Nr.	Mărime	Conține buc.
13317-010	M	10
13317-008	L	10

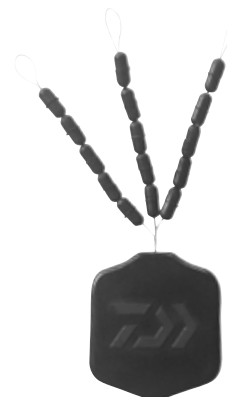

N'ZON FEEDER STOPS

STOPER CAUCIUC

Opritoare premium în trei dimensiuni diferite, pentru momitoarele feeder.

Art.-Nr.	Mărime	Conține buc.
13310-114	S	15
13310-110	M	15
13310-108	L	15



N'ZON DOUBLE SWIVEL / SNAP

VÂRTEJ DUBLU CU AGRAFĂ FEEDER

Vârtej dublu special cu agrafă. Vârtejul dublu elimină răsucirile în mod fiabil.

Art.-Nr.	Mărime vârtej	Conține buc.
13315-008	8	8
13315-010	10	8
13315-012	12	8



N'ZON QUICK-CHANGE BEAD

MĂRGELE PENTRU METHOD FEEDER

Opritor sofisticat quick-change pentru pescuit la feeder.

Art.-Nr.	Conține buc.
13318-001	8

N'ZON MOMITTOARE & LEST



N'ZON OPEN END FEEDER

MOMITOR FEEDER DESCHIS | PENTRU APE STĂTĂTOARE

Momitor clasic rotund din plastic. Acest momitor se ridică la suprafață foarte repede în timpul recuperării. Ideal în ape stătătoare, cu multă vegetație și obstacole sub apă. În plus, groundbait-ul se evacuează din momitorul Open End mai lent în comparație cu cele cu fir.

Art.-Nr.	Mărime momitor	Greutate g	Conține buc.
13350-030	S	30.0	1
13351-020	M	20.0	1
13351-030	M	30.0	1
13351-040	M	40.0	1
13351-050	M	50.0	1
13352-030	L	30.0	1
13352-040	L	40.0	1
13352-050	L	50.0	1
13352-060	L	60.0	1
13352-080	L	80.0	1

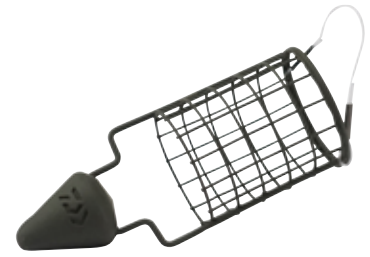

N'ZON DISTANCE CAGE FEEDER

FEEDER LONGCAȘT | PENTRU APE STĂTĂTOARE

Momitor pentru pescuitul de distanță. Ideal atunci când momitorul trebuie prezentat la distanțe mari. Suprafața mată previne îndepărtarea chiar și a peștilor timizi. Ideal pentru ape stătătoare.

Art.-Nr.	Mărime momitor	Greutate g	Conține buc.
13331-020	M	20.0	1
13331-030	M	30.0	1
13331-040	M	40.0	1
13331-050	M	50.0	1
13331-060	M	60.0	1
13332-020	L	20.0	1
13332-030	L	30.0	1
13332-040	L	40.0	1
13332-050	L	50.0	1
13332-060	L	60.0	1



N'ZON CAGE FEEDER

MOMITOR FEEDER DESCHIS

Momitor rotund clasic - disponibil în 3 dimensiuni. Datorită poziționării speciale a plumbului, momitorul poate fi aruncat foarte precis și fără a se pierde. Suprafața mată previne îndepărtarea chiar și a peștilor timizi.

Art.-Nr.	Mărime momitor	Greutate g	Conține buc.
13321-020	M	20.0	1
13321-030	M	30.0	1
13321-040	M	40.0	1
13323-030	L	30.0	1
13323-040	L	40.0	1
13323-050	L	50.0	1
13323-060	L	60.0	1
13323-080	L	80.0	1
13324-030	XL	30.0	1
13324-040	XL	40.0	1
13324-050	XL	50.0	1
13324-060	XL	60.0	1
13324-080	XL	80.0	1



N'ZON TUNNEL CAGE FEEDER

MOMITOR FEEDER DESCHIS | PENTRU APELE STĂTĂTOARE ȘI CURENȚI

Momitor cu capacitate mare. Acest momitor poate fi pescuit atât în curenți, cât și în ape stătătoare. Datorită formei tubulare, groundbait-ul se poate încărca perfect, iar momitorul nu deviază în curent atât de ușor. Suprafața mată previne îndepărtarea chiar și a peștilor timizi.

Art.-Nr.	Mărime momitor	Greutate g	Conține buc.
13335-040	M	40.0	1
13335-050	M	50.0	1
13335-060	M	60.0	1
13335-080	L	80.0	1
13335-100	L	100.0	1
13335-120	L	120.0	1



N'ZON SQUARE CAGE FEEDER

MOMITOR FEEDER DESCHIS | PENTRU APE CURGĂTOARE

Momitor pătrat clasic pentru pescuitul în curenți. Coboară până la sol chiar și în curent puternic și astfel nu deviază atât de ușor. Suprafața mată previne îndepărtarea chiar și a peștilor timizi.

Art.-Nr.	Mărime momitor	Greutate g	Conține buc.
13340-020	S	20.0	1
13340-030	S	30.0	1
13340-040	M	40.0	1
13340-050	M	50.0	1
13340-060	M	60.0	1
13340-080	L	80.0	1
13340-100	L	100.0	1
13340-120	L	120.0	1



N'ZON DUAL FEEDER ROD REST

SUPPORT FEEDER

Suport de lansetă pentru pescuitul method feeder.

Suportul are două zone – în zona superioară lanseta poate fi accesată cu ușurință – în partea inferioară mânerul este fixat de suport și nu poate fi eliberat accidental. Perfect pentru pescuitul method feeder și pescuitul de feeder la crap, atunci când trebuie luate în considerare prezentările rapide și drill-urile surprinzătoare.

Fixare pe filet sistem englezesc de alamă.



13309-300



13309-310

N'ZON EVA FEEDER REST

SUPPORT FEEDER | DREPT

Art.-Nr.	Lungime cm	Conține buc.
13309-300	30	1
13309-305	50	1

N'ZON EVA FEEDER REST

SUPPORT FEEDER | CURB

Art.-Nr.	Lungime cm	Conține buc.
13309-310	50	1

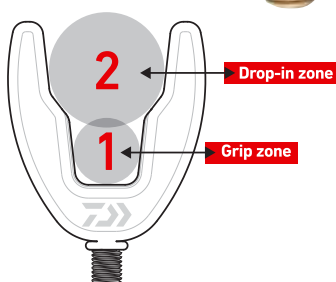

Art.-Nr.	Culoare	Mărime cm	Înălțime cm	Greutate g	Conține buc.
13406-000	black/red	78x56	1,00	29	1

N'ZON WEIGHT CHANGE FEEDERS

Momitor hibrid – disponibil în 3 dimensiuni și multe greutateți leșt diferite. Datorită setului de greutateți speciale, disponibile suplimentar, greutatea poate fi modificată fără a fi nevoie de noi monturi. Realizarea și forma specială asigură reținerea optimă a nadei în timpul aruncării și scufundării. Datorită construcției in-line ECS (Easy Change System), aceste momitoare pot fi schimbate rapid fără o nouă montură. Cu suprafață finisată camuflaj, moale la atingere. Construcție fără plumb.

N'ZON WEIGHT CHANGE FEEDER

NEW

MOMITOR FEEDER DESCHIS



Art.-Nr.	Mărime leșt	Greutate g	Conține buc.
13345-720	S	20.0	1
13345-730	S	30.0	1
13345-825	M	25.0	1
13345-835	M	35.0	1
13345-845	M	45.0	1
13345-935	L	35.0	1
13345-950	L	50.0	1
13345-965	L	65.0	1

N'ZON WEIGHT CHANGE

Art.-Nr.	Mărime leșt	Greutăți g	Set conținut buc.
13345-995	S	5.0+10.0	1+1

N'ZON X8 BRAID

NEW

FIR TEXTIL | STEEL GREY

Fir textil premium din 8 fibre pentru pescuitul la feeder. Datorită suprafeței uniforme, acest fir trece prin inele complet silențios și obține distanțe optime de aruncare. Fibra japoneza IZANAS PE asigură o rezistență ridicată la abraziune și o rezistență liniară ridicată. Perfect pentru pescuitul pe distanțe mari.

- Fibră IZANAS® PE
- 8-fibre, împletite rotund
- Putere mare la nod
- Rezistență mare la abraziune
- Fără elasticitate
- Fabricat în Japonia



Art.-Nr.	Culoare	Capacitate m	Ø mm	Putere kg	Putere lb
12410-108	steel grey	150	0.08	5.00	11.0
12410-110	steel grey	150	0.10	7.00	15.0
12410-112	steel grey	150	0.12	8.50	19.0

Art.-Nr.	Culoare	Capacitate m	Ø mm	Putere kg	Putere lb
12410-308	steel grey	300	0.08	5.00	11.0
12410-310	steel grey	300	0.10	7.00	15.0
12410-312	steel grey	300	0.12	8.50	19.0

N'ZON SINKING FEEDER MONO

MONOFILAMENT FEEDER | SCUFUNDĂTOR | MARO MAT



- 150m color marcaj
- Scufundător
- Reflexie subacvatică scăzută
- Mare suplețe

Monofilament scufundător, premium, foarte suplu, pentru pescuitul la feeder. Suprafața mată a lui N'Zon Feeder Mono previne reflexiile sub apă.

Bobinele de 300 m au un marcaj la 150 m lungime - perfect pentru a echipa 2 mulinete cu exact 150 m de fir.

Art.-Nr.	Culoare	Capacitate m	Ø mm	Putere kg	Putere lb
12405-016	matt brown	300	0.16	1.69	4.0
12405-018	matt brown	300	0.18	2.35	5.0
12405-020	matt brown	300	0.20	3.08	6.0
12405-023	matt brown	300	0.23	3.92	8.0
12405-026	matt brown	300	0.26	4.99	10.0
12405-028	matt brown	300	0.28	5.72	12.0
12405-030	matt brown	300	0.30	6.39	14.0

N'ZON TAPERED SHOCK LEADER

SHOCK LEADER | ACOPERIT | GRI TRANSPARENT



- Construcție conică fir
- Fabricat în Japonia

Acest shock leader pentru pescuitul de feeder oferă avantaje mari, atunci când este utilizat la pescuitul pe distanță mare - perfect pentru ape cu maluri cu scoici și obstatcole.

Lungime: 10m - 7m cilindric și 3m conic.
Conținut: 5 buc. shock leader

Art.-Nr.	Culoare	Versiune
12405-125	grey transparent	0.18-0.25mm 5x10m
12405-130	grey transparent	0.22-0.30mm 5x10m
12405-135	grey transparent	0.26-0.35mm 5x10m

N'ZON METHOD FEEDER

FEEDER SPECIAL

Momitoare method feeder premium disponibile în trei dimensiuni cu suprafață camo Easy-Grip. Aceste momitoare method feeder comune, ușor de încărcat au fost realizate împreună cu consultanții noștri din UK. Un design aerodinamic Weight-Forward pentru aruncări optime și precise. Firul central poate fi înlocuit în mod convenabil prin intermediul sistemului de schimb, eliminând astfel necesitatea reînnoirii întregii monturi.

Aceste momitoare sunt realizate fără lest din plumb.

Art.-Nr.	Mărime momitor	Greutate g	Conține buc.
13345-020	S	20.0	1
13345-030	S	30.0	1
13345-125	M	25.0	1
13345-135	M	35.0	1
13345-145	M	45.0	1
13345-235	L	35.0	1
13345-250	L	50.0	1
13345-265	L	65.0	1



S



M



L

N'ZON METHOD MOULD

MATRIȚĂ DE SILICON N'ZON METHOD FEEDER

Matrițe din silicon pentru method feeder DAIWA. Partea din spate extra-moale, pentru îndepărtarea ușoară a momitoarelor umplute.

Disponibil în 3 dimensiuni: S, M, L



S



M



L

Art.-Nr.	Mărime momitor	Mărime	Conține buc.
13345-000	S	pentru Method Feeders măr. S	1
13345-100	M	pentru Method Feeders măr. M	1
13345-200	L	pentru Method Feeders măr. L	1

N'ZON SYSTEM 36 FEEDER CHAIR

SISTEM SCAUN FEEDER | CU SPĂTAR ÎNALT

Cu acest scaun de pescuit a feeder exclusivist N'Zon, conceput în special pentru cerințele particulare ale pescuitului de feeder modern, sunteți perfect echipat pentru partide lungi pe apă. Toate cele patru picioare sunt echipate cu tălpi de noroi, iar lungimea lor poate fi ajustată individual pentru a oferi siguranță chiar și pe teren accidentat. Spătarul extra-lung poate fi ajustat perfect la postura dvs. În partea din față, două adaptoare rotunde se potrivesc cu toți suportții de feeder comuni și accesorii cu un diametru de 36mm. Ambele părți frontale pot fi ajustate în funcție de înălțime la nevoile dvs. individuale. Pentru a oferi o zonă sigură, butonul de blocare poate fi întors rapid la 180 de grade. Capacul din capătul tije poate fi îndepărtat - veți găsi un filet, unde puteți monta de ex. un suport de lansetă sau ceva similar.

Material: Capac polyester



Art.-Nr.	Mărime cm	Greutate kg
13432-500	55x55x70	6.4



N'ZON UMBRELLA

UMBRELĂ PESCUIT | ROTUND | MĂSURA ARCULUI 250CM

Umbrelă premium cu cusături duble laminat.
Diametrul deschiderii: 250cm

Material: Husă umbrelă polyester

Art.-Nr.	Model	Mărime cm	Greutate kg
13432-250	NZB125	250	2.5



N'ZON UMBRELLA

UMBRELĂ PESCUIT | PĂTRAT | MĂSURA ARCULUI 250CM

Umbrelă premium cu cusături duble și laminat.
Diametrul deschiderii: 250cm

Material: Husă umbrelă polyester

Art.-Nr.	Model	Mărime cm	Greutate kg
13432-260	NZSB125	250	2.3

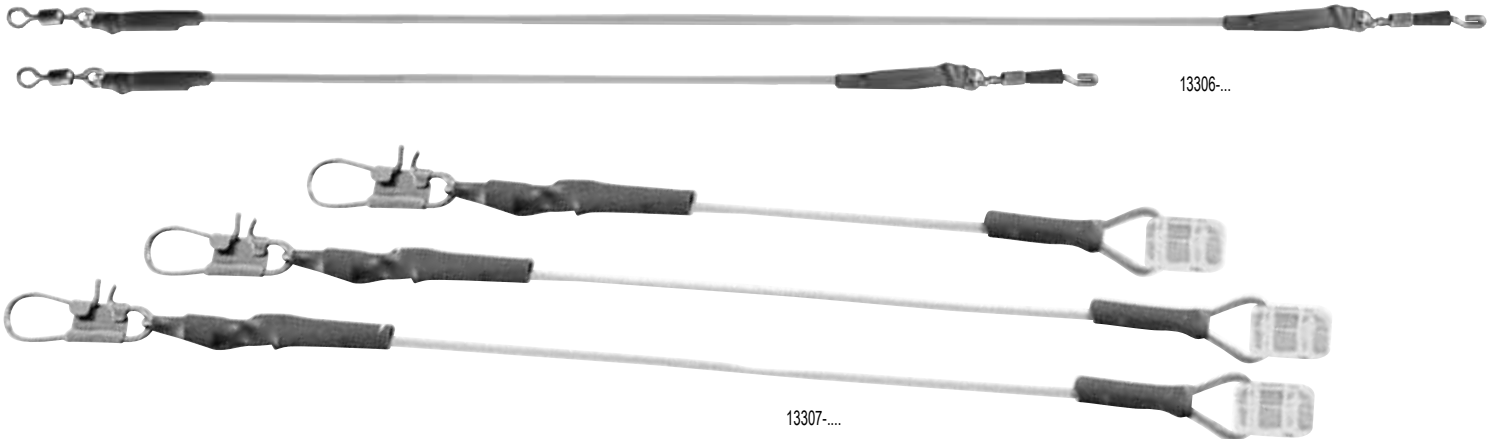

N'ZON POWER GUM FEEDER LINK

FORFAC SHOCK ABSORBER FEEDER

Feeder link gata de pescuit.

Art.-Nr.	Lungime cm	Ø mm	Putere kg	Conține buc.
13306-110	10.0	0.8	6.0	3
13306-115	15.0	0.8	6.0	3

N'ZON SLIDING FEEDER LINK

FORFAC FEEDER MONOFILAMENT | CU INEL DE ALUNECARE

Forfac pentru feeder convenabil. Legat pe monofilament 0.60mm cu opritoare originale N'Zon.

Art.-Nr.	Lungime cm	Conține buc.
13307-004	4.0	3
13307-006	6.0	3
13307-008	8.0	3



N'ZON PELLET BAND EXTENDER

EXTIDERE DE BANDĂ DE MOMEALĂ

Pentru deschiderea ușoară a benzilor mici pentru pelete.

Art.-Nr.
13319-004



N'ZON BAIT DRILL

BURGIU MOMEALĂ

Burghiu pentru pelete și mini boilies. este plutitor și astfel greu de pierdut.

Art.-Nr.
13319-001



N'ZON BAIT NEEDLE

CROȘETĂ MOMEALĂ

Croșetă pentru pelete și mini boilies. Este plutitoare și astfel greu de pierdut.

Art.-Nr.
13319-002



N'ZON QUICK STOP NEEDLE

AC PENTRU OPRITOARE MOMEI

Este plutitoare deci greu de pierdut.

Art.-Nr.
13319-003



N'ZON LOOP TYER

AJUTOR PENTRU LEGAREA NODURILOR BUCLĂ

Cu această mic Loop Tyer fiecare buclă este realizată cu succes. Plutește și nu poate fi pierdut.

Art.-Nr.
13319-005



N'ZON DISGORGER

DEGORJOR | CU DOUĂ FEȚE

Instrument esențial pentru degorjare rapidă și sigură.

Art.-Nr.
13319-000



N'ZON POWER GUM

SHOCK ABSORBER | TAMBUR 10M

Elastic puternic premium (10m pe rolă). Este potrivit pentru monturile de feeder și side rigs.

Art.-Nr.	Lungime m	Ø mm	Putere kg	Conține buc.
13306-006	10.0	0.60	4.0	1
13306-008	10.0	0.80	6.0	1
13306-001	10.0	1.00	8.0	1

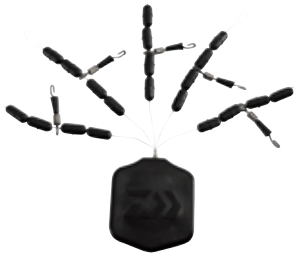

N'ZON HELI FEEDER RIG

OPRITOR CAUCIUC HELICOPTER

Pentru monturi feeder heli. Poate fi ușor fixat pe firul principal ca un opritor de cauciuc convențional.

Art.-Nr.	Mărime	Conține buc.
13308-000	S	5
13308-001	M	5
13308-002	L	5



N'ZON BAYONET PIN

PIN-URI METALICE PENTRU BOILIE

Pentru monturi cu boiliesuri mici, pop-up și pelete moi.

Art.-Nr.	Lungime mm	Conține buc.
13308-307	7	20
13308-311	11	20

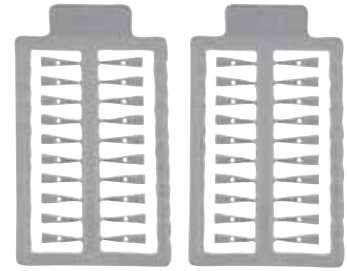

N'ZON SPEED STOPS

OPRITORE MOMEALĂ

Art.-Nr.	Conține buc.
13308-100	40



N'ZON SILICONE PELLET BAND

PRINDERE PELLETE

Bandă elastică pentru pellete, de înaltă calitate, din latex.

Art.-Nr.	Mărime	Ø mm	Conține buc.
13308-202	S	2	100
13308-203	M	3	100



N'ZON EVA RIG FOAM SPOOLS

SET TAMBUR PENTRU MONTURI

6 bobine pentru păstrarea monturilor gata făcute. Bobinele pot fi etichetate cu ușurință.

Art.-Nr.	Conține buc.
13309-001	6

N'ZON DISTANCE STICKS

NEW

Distance Sticks premium din aluminiu pentru pescuitul de feeder. Pachetul conține 2 bețe, sfoară de 5m și T-bar, care poate fi fixată în tije, pentru a fi mai ușor de înfipt în pământul tare. Tijele au niște caneluri pentru a preveni alunecarea când folosim fire textile.

Material: Geantă transport polyester



Art.-Nr.	Greutate g	Conține buc.
13420-800	775	2



N'ZON NEOPRENE ROD BAND SET

SET CURELE LANSETĂ

Curea pentru lansete, din neopren - ideale pentru lansetele de feeder.

Material: 90% neoprene, 10% nylon

Art.-Nr.	Set conținut buc.
13432-000	2

N'ZON LANDING NET HEAD



N'ZON FAST FLOW LANDING NET HEAD

CAP MÂNER MINCIOG | CU PLASĂ WATER-REPELLENT

Acest cap de minciog este perfect pentru pescuitul în curenți. Deschiderea mare alunecă prin apă fără rezistență și astfel ușurează utilizarea lui. Materialul plasei aproape nu absoarbe apă.

Material: Plasă polyester

Art.-Nr.	Mărime cm
13410-055	55x45



N'ZON NANO MESH LANDING NET HEAD

CAP MÂNER MINCIOG | CU PLASĂ WATER-REPELLENT

Cap minciog clasic cu aplicație universală. Materialul plasei Nano-Mesh nu absoarbe apă și poate fi îndepărtat cu ușurință prin scuturare. Capul minciogului este extrem de ușor și robust! Așa că peștele de talie mare găsește spațiu suficient în această plasă!

Material: Plasă polyester

Art.-Nr.	Mărime cm
13415-055	55x45



N'ZON PELLET LANDING NET HEAD

CAP MÂNER MINCIOG | CU PLASĂ CU OCHIURI STRÂNSE

Acest cap minciog cu ochiuri foarte fine pentru a preveni ieșirea peletelor și acărligelor, ceea ce poate provoca încurcăturile nedorite. Acest cap minciog este extrem de ușor și robust!

Material: Plasă polyester

Art.-Nr.	Mărime cm
13420-050	50x40

N'ZON LANDING NET HANDLE

Mânerde minciog premium, ușor și rigid, fabricat din fibră de carbon HMC+, perfect echilibrat. Extensia de 1m se potrivește ambelor versiuni, pentru a utiliza mânerul până la 5m. Ambele modele au 2 filete pe secțiuni, pentru a permite utilizarea în lungimea de 4.0m, precum și în 2.8m.

N'ZON LANDING NET HANDLE FEEDER PRO

NEW



Art.-Nr.	Mâner L cm	Lung.închisă cm	Sect.	Greutate g
13421-400	400	152	3	315

N'ZON LANDING NET HANDLE FEEDER

NEW



Art.-Nr.	Mâner L cm	Lung.închisă cm	Sect.	Greutate g
13421-405	400	152	3	390

N'ZON LANDING NET HANDLE EXTENSION

NEW



Art.-Nr.	Mâner L cm	Lung.închisă cm	Sect.	Greutate g
13421-001	100	100	1	100

N'ZON WINDOW FEEDER

NEW

FEEDER

Acest momitor window a fost conceput pentru pescuitul și nădirea cu particule și ground bait și – datorită greutății din capăt – asigură aruncări foarte lungi și țintite. Forma compactă permite umplerea rapidă și o difuzare optimă a nadei când momitorul ajunge la sol. Modelele mari PB (Pre-Baiting) au fost realizate special pentru a transporta cantități mari de nadă la locul de pescuit, la începutul partidei.



PB L M S

Cutia conține: 20x

N'ZON INLINE SWIVEL BOMB

NEW

PLUMB FEEDER

Bomb inline cu formă aerodinamică pentru distanțe mari. Forma plată asigură aderență sigură pe structuri și o rată optimă a prezentărilor. Ideal pentru schimbări rapide de la momitor la bomb fără a realiza o montură nouă. Axul inline se potrivește cu momitoarele cu lest interschimbabil, precum și cu momitorul method inline din gama N'Zon. Fără plumb!



100% LEAD FREE



Art.-Nr.	Greutate g	Conține buc.
13361-010	10.0	2
13361-020	20.0	2
13361-030	30.0	2
13361-045	45.0	2
13361-060	60.0	2

Art.-Nr.	Mărime	Greutate g	Conține buc.
13355-020	S	20.0	20
13355-030	S	30.0	20
13355-040	S	40.0	20
13355-050	S	50.0	20
13356-030	M	30.0	20
13356-045	M	45.0	20
13356-060	M	60.0	20
13356-075	M	75.0	20
13357-030	L	30.0	20
13357-045	L	45.0	20
13357-060	L	60.0	20
13357-075	L	75.0	20
13358-030	PB	30.0	20
13358-045	PB	45.0	20
13358-060	PB	60.0	20



GENȚI EVA N'ZON

Programul inovativ de bagagerie N'Zon EVA a fost realizat dintr-un material EVA premium, cu grosime de 0.9mm. Cusăturile etanșe oferă o protecție optimă împotriva pătrunderii apei. În interior, gențile N'Zon EVA sunt perfect protejate împotriva acțiunilor exterioare. În plus, suprafețele pot fi curățate cu ușurință.



N'ZON EVA FEEDER BAG

GEANTĂ FEEDER | SEPARABIL | MĂRIME M

Această geantă utilă este separată în două compartimente principale. Compartimentul superior de depozitare poate fi deschis cu fermoare și oferă mult spațiu pentru accesorii mari. Cel inferior este echipat cu 2 cutii de plastic și oferă mult spațiu pentru accesoriile mici. Mănerile solide și cureaua de umăr căptușită asigură un confort de transport optim atunci când sunt încărcate complet.

- Dimensiune:
- compartiment inferior: 38x26x11cm
- compartiment superior: 35x22x8cm

Material: Sac EVA

Art.-Nr.	Mărime	Mărime cm
13305-005	M	38x26x22



N'ZON EVA COOL BAG

GEANTĂ ACCESORII & MOMELI | CU IZOLAȚIE TERMICĂ

Acest cooler bag premium oferă spațiu pentru năluci, băuturi și mâncare. Fundul întărit și capacul asigură o ținută fermă optimă.

Mănerile solide și cureaua de umăr căptușită asigură un confort la transport optim atunci când geanta este încărcată complet.

Dimensiune: 40x25x27cm
Capacitate: 26l

Material: Sac EVA

Art.-Nr.	Mărime cm	Volum l
13305-050	40x25x27	26



N'ZON EVA FEEDER BAG

GEANTĂ FEEDER | SEPARABIL | MĂRIME L

Această geantă premium a câștigat „Premiul pentru cel mai bun produs” la Efttex 2019 și convinge prin multe detalii. Geanta are două compartimente principale. Compartimentul superior de depozitare poate fi deschis cu fermoare și oferă mult spațiu pentru accesorii mari. Compartimentul inferior este echipat cu 4 cutii de plastic și oferă mult spațiu pentru accesoriile mici. Două buzunare laterale suplimentare cu fermoar oferă spațiu pentru documente, telefon etc. Mănerile puternice și cureaua de umăr căptușită asigură un confort la transport optim atunci când geanta este complet încărcată.

Dimensiune:

- compartiment inferior: 38x26x22cm
- compartiment superior: 35x22x8cm

Material: Sac EVA

Art.-Nr.	Mărime	Mărime cm
13305-010	L	38x26x31



N'ZON EVA BARROW BAG

GEANTĂ TRANSPORT | MĂRIME XL

Simplu, dar genial. O geantă spațioasă pentru toate accesoriile, care o vei dori să o iei cu tine. Geanta impermeabilă are o capacitate de 67l și poate fi închisă ermetic cu capacul cu fermoar. Fundul impermeabil previne pătrunderea umidității. Ideal pentru transportul lucrurilor ude și murdare în mașină, după o partidă de pescuit la feeder. Cu cureaua de umăr căptușită și manere de transport.

Dimensiune: 70x40x25cm

Material: Sac EVA

Art.-Nr.	Mărime cm	Volum l
13305-080	70x40x25	67



N'ZON FOLDABLE EVA BUCKET

GĂLEATĂ PEȘCUIT | PLIABIL | CU MÂNERE DE TRANSPORT ȘI SFOARĂ

Acest bac-găleată pliabil cu o capacitate de 5l, facilitează enorm accesul apei. Cu sfoară extra-puternică de 10m și mâner de transport solid.

Dimensiune: 16x16x20cm

Material: Găleată EVA

Art.-Nr.	Mărime cm	Volum l
13305-105	16x16x20	5



N'ZON EVA KEEP NET BAG

SAC PĂSTRARE

Geanta pentru juvelnic N'Zon oferă spațiu pentru două juvelnice și un cap de minciog. Materialul previne absorbția apei și a mirosului până când conținutul este îndepărtat pentru uscare.

Cu marginea superioară întărită, fermoar, mâner de transport și curea de umăr.

Dimensiune: 60x55x20cm

Material: Sac EVA

Art.-Nr.	Mărime cm
13305-100	60x55x20



N'ZON EVA ACCESSORY CASE SET

SET CUTII ACCESORII | MĂRIME L

Set de trei piese pentru depozitarea diferitelor momeli, viermi și particule. Cu margini armate și capac cu fermoar. Ambele cutii mai mici pot fi introduse în cea mare pentru un transport facil.

- Dimensiune:
- 19x15x8cm
 - 13x7x8cm

Material: Cutie EVA

Art.-Nr.	Mărime	Mărime cm	Set conținut buc.
13305-090	L	19x15x8	3

N'ZON EVA ACCESSORY CASE SET

SET CUTII ACCESORII | MĂRIME XL

Acest set conține trei cutii mari cu capac și fermoar. Pentru accesorii, groundbait, viermi, pelette, etc. Cutia mare este special creată pentru feeder-groundbait. Ambele cutii mai mici încap în cea mare pentru un transport facil. Cu margini întărite.

- Dimensiune:
- 31x16x9cm
 - 21x15x7cm
 - 13x8x7cm

Material: Cutie EVA

Art.-Nr.	Mărime	Mărime cm	Set conținut buc.
13305-095	XL	31x16x9	3



N'ZON EVA BAIT BOWL SET

SET CUTII MOMELI | MĂRIME XL

Acest set conține trei cutii pentru groundbait, viermi, pelette etc. Cutia mare este special creată pentru groundbait la feeder. Ambele cutii mai mici, intră în cea mare pentru ușurința la transport.

- Dimensiune:
- 32x17x8cm
 - 19x15x8cm
 - 15x12x8cm

Material: Cutie EVA

Art.-Nr.	Mărime	Mărime cm	Set conținut buc.
13305-086	XL	32x17x8	3



N'ZON EVA DOUBLE BAIT BAG

GEANTĂ MOMELI | SEPARABIL | CU IZOLAȚIE TERMICĂ

Această geantă inteligent căptușită oferă un spațiu de depozitare enorm pentru năluci și momeli. Ideal pentru transportul viermilor etc. la temperaturi ridicate în timpul verii. Compartimentul superior poate fi deschis cu ușurință pentru a schimba modul de pescuit cu năluci la fața locului.

Cu cureaua de umăr căptușită și mâner de transport robust.

Dimensiune:

- compartiment inferior: 50x30x28cm
- compartiment superior: 50x30x13.5cm Capacitate: 62l

Material: Sac EVA

Art.-Nr.	Mărime cm	Volum l
13305-200	50x30x42	62

GENȚI N'ZON



N'ZON CARRYALL COOL BAG

GEANTĂ RĂCIRE

Această geantă de capacitate 40 l poate fi ușor deschisă și încărcată prin partea de sus. Dublura termo asigură temperaturi mici de durată, în interior. Fundul solid previne pătrunderea umidității și păstrează forma genții atunci când este complet încărcată. Un buzunar suplimentar cu fermoar oferă spațiu de depozitare.

Cureaua de umăr căptușită asigură un confort optim la transport chiar și atunci când este încărcată complet.

Material: Sac nylon

Art.-Nr.	Mărime cm	Volum l
13405-005	50x28x30	40



N'ZON EVA SYSTEM SET

CUTIE SET COMPLET FEEDER

Sistemul N'Zon EVA conține 8 modele de cutii de dimensiuni diferite pentru momeli, groundbait, precum și momitoare, leșt și accesorii suplimentare. Cutiile mai mici se potrivesc perfect în geanta principală și astfel pot fi depozitate și transportate cu ușurință. Șase cutii au un capac transparent cu fermoar, două sunt deschise.

Dimensiune: 41x34x10cm

Capacitate: 25l

Material: Cutie EVA

Art.-Nr.	Mărime cm	Volum l	Set conținut buc.
13305-000	41x34x10	25	8



N'ZON BAIT BAG

GEANTĂ MOMELI | CU IZOLAȚIE TERMICĂ

Această geantă cooler mai mare, cu un volum de 60 litri oferă un spațiu de depozitare enorm pentru năluci și alimente. Izolarea termică optimă, menține interiorul rece mult timp chiar și la temperaturi exterioare ridicate. Cele patru buzunare mari suprapuse, cu fermoare, oferă spațiu suplimentar de depozitare pentru sticle, arome și alte accesorii.

Cu fund ranforsat și cureaua umăr căptușită.

Material: Sac nylon

Art.-Nr.	Mărime cm	Volum l
13405-010	48x32x32	60



N'ZON TACKLE BAG

GEANTĂ FEEDER | MĂRIME M

Această geantă cu fund întărit vă oferă spațiu suficient în timpul unei sesiuni de pescuit. Compartimentul inferior conține 3 cutii pentru momitoare și alte accesorii - în interior este un buzunar suplimentar cu fermoar, pentru documente, chei etc. Compartimentul superior, căptușit poate fi separat în diferite secțiuni prin intermediul separatoarelor. În interiorul capacului de pe buzunarul suplimentar cu fermoar pot fi depozitate accesorii mici, telefon etc. Fundul cauciucat previne pătrunderea umidității.

Cu cureaua de umăr căptușită și mânere de transport.

Dimensiune:

- compartiment inferior: 30x20x16cm
- compartiment superior: 30x20x9cm

Material: Sac nylon

Art.-Nr.	Mărime	Mărime cm
13405-050	M	30x20x25

N'ZON TACKLE BAG

GEANTĂ FEEDER | MĂRIME L

Această geantă cu acces frontal este livrată cu 3 cutii mari de accesorii cu mult spațiu pentru accesorii și piese mici. În interior, despărțitorului adițional are buzunar pentru documente etc. Compartimentul superior, captusit poate fi separat în compartimente separate prin intermediul unor elemente de fixare rapidă cu cârlig și buclă. În interiorul capacului, pe buzunarul suplimentar cu fermoar pot fi găzduite accesorii mici, telefonul etc. Fundul cauciucat previne pătrunderea umidității.

Cu cureaua de umăr căptușită și mânere de transport.

Dimensiune:

- compartiment inferior: 38x24x18cm
- compartiment superior: 38x23x9cm

Material: Sac nylon

Art.-Nr.	Mărime	Mărime cm
13405-020	L	38x24x28



N'ZON 2 ROD BAG

HUSĂ LANSETĂ FEEDER | PENTRU 2 LANSETE ECHIPATE

Această husă are partea din spate întărită și un fund puternic putând depozita 2 lansete echipate. Lanselele pot fi poziționate astfel încât mulinetele sunt separate una de cealaltă, pentru a preveni deteriorarea. Divizorul interior previne zgărierea lansetelor una de cealaltă. Buzunarele exterioare oferă spațiu pentru umbrelă, vârfurile de schimb și suporturi.

Curea de umăr căptușită și mânere din neopren.

Dimensiuni buzunare exterioare:

- 155x5x12cm
- 58x10x4cm
- 82x7.5cm

Material: Sac nylon

Art.-Nr.	Mărime cm	Versiune
13401-005	180x19x17	pentru 2 lansete

N'ZON 4 ROD BAG

HUSĂ LANSETĂ FEEDER | PENTRU 4 LANSETE ECHIPATE

Această husă oferă în partea din spate întăritură și un fund puternic, fiind gata să depoziteze 4 lansete echipate. Lanselele pot fi poziționate cu mulinetele separate una de cealaltă și pentru a preveni deteriorarea. Divizorul interior previne zgărierea lansetelor una de cealaltă. Trei compartimente exterioare oferă spațiu pentru umbrelă, vârfuri de rezervă și suporturi.

Curea de umăr căptușită și mânere din neopren.

Dimensiuni buzunare exterioare:

- 155x12x5cm
- 58x10x4cm
- 82x7.5cm

Material: Sac nylon

Art.-Nr.	Mărime cm	Versiune
13401-010	180x26x26	pentru 4 lansete

13401-005

13401-010



AVANTAJUL TĂU: UN BAITMIX CREAT SPECIAL.

Datorită cunoștințelor campionilor mondiali și europeni, am dezvoltat o gamă largă de groundbait premium și momeli de cârlig, care sunt gata de pescuit și și-au dovedit calitatea și rezistența în multe teste. Toate groundbait Advantage sunt proiectate pentru a fi folosite și de a începe să funcționeze imediat după ajungerea lor în apă pentru a atrage și menține peștii la locul de hrănire.

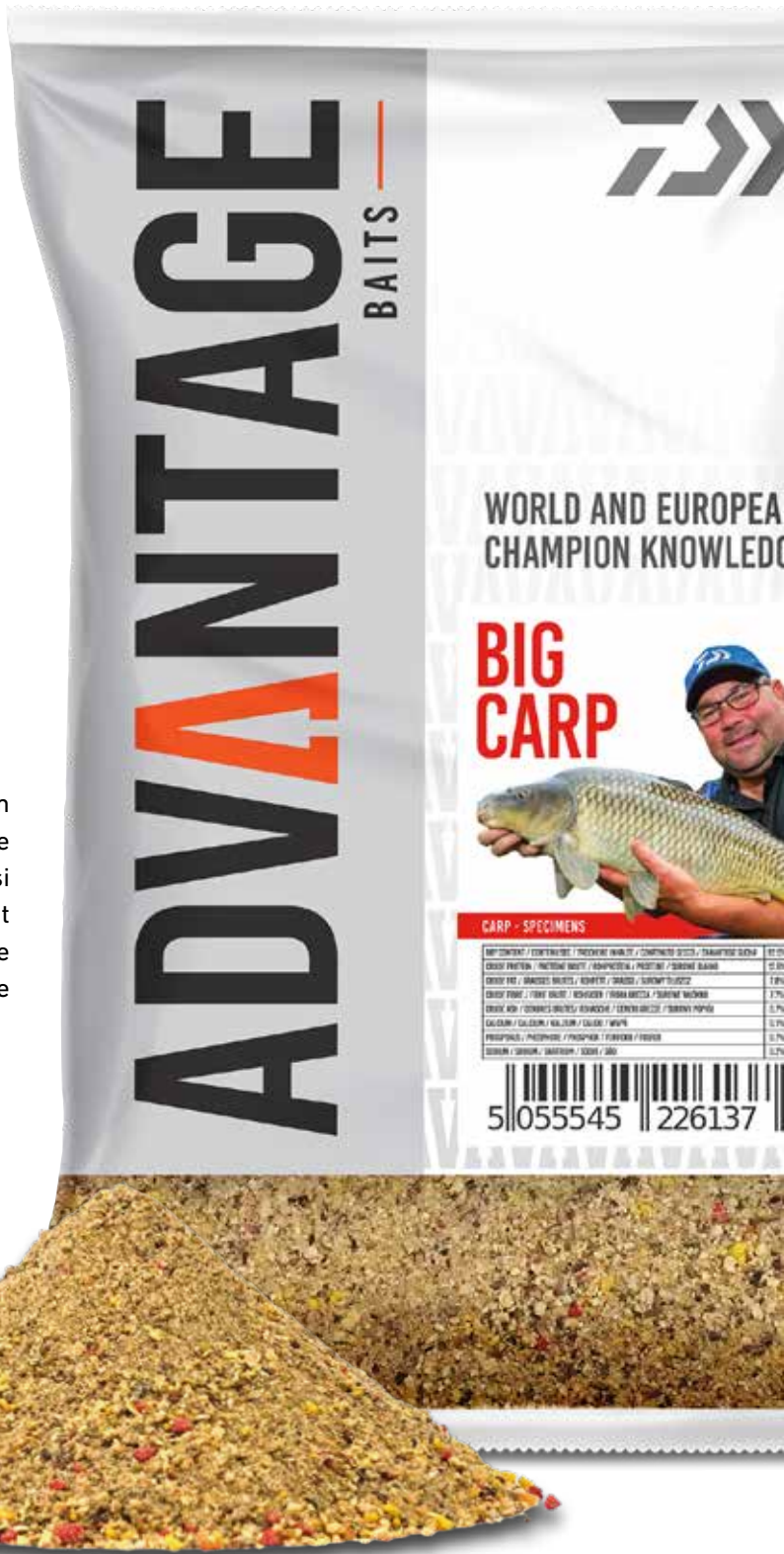

ADVANTAGE

BAITS



ADVANTAGE

BAITS

MIX GROUNDBAIT ADVANTAGE

Datorită suportului și cunoștințelor campionilor mondiali și europeni, noi am dezvoltat o serie de groundbait-uri premium, gata de a fi utilizate și care și-au demonstrat calitățile prinzătoare în multe teste.

- Momeală premium, realizată de campionii mondiali și europeni
- Calitate și atractivitate dovedite
- Gata de utilizare



GREEN BREAM MIX

Special conceput pentru a atrage și păstra peștii la locul de hrănire. Cantitatea de făină de pește a fost dozată pentru a fi eficientă atât pe perioadele de vară caniculară cât și pe perioadele reci. Green Bream este o nadă oarecum mai grosieră pentru a se dizolva mai repede la sol.



ALL-ROUND MIX

Groundbait universal ideal, care funcționează optim în bălți, precum și în apele mari. Această nadă poate fi utilizată pe tot parcursul anului și conține o cantitate medie de făină de pește, care a convins de mult timp. Amestec ideal pentru feeder precum și pentru pescuitul la plătică, crap și babușcă.



F1 - SMALL CARP MIX

Mai ales pentru crap de dimensiuni mici și lin, foarte activi. Datorită folosirii peletilor cu făină de pește acest groundbait absoarbe multă apă și produce astfel un nor mare, care atrage peștii pe distanțe mari. Ideal pentru pescuitul în zone cu apă mică.

Art.-Nr.	Descriere	Conține kg
13300-001	green bream mix	1

Art.-Nr.	Descriere	Conține kg
13300-002	all-round mix	1

Art.-Nr.	Descriere	Conține kg
13300-003	F1 - small carp mix	1



METHOD MIX

În ciuda structurii fine, Method Mix începe să funcționeze imediat la sol. În timpul nădării aproape niciun fragment nu se pierde - dar puteți fi siguri că va produce imediat un nor în partea imediat submersă și va elibera momeala de cârlig. Cantitatea de făină de pește este ceva mai mică decât în alte amestecuri de grunduri și, prin urmare, nu satură peștele rapid.

Art.-Nr.	Descriere	Conține kg
13300-004	method mix	1



BIG CARP MIX

Acest tip de groundbait absoarbe multă apă pentru a produce un amestec greu și îndelung rezistent. Amestecat cu particule grosiere, vizibile, pentru a produce nor, care ține pește pe patul de nadă o lungă perioadă de timp. Datorită proprietăților de colantare, puteți adăuga o cantitate mare de momeli, porumb și viermi. Conținut mic de făină de pește.

Art.-Nr.	Descriere	Conține kg
13300-005	big carp mix	1



ALL-ROUND BLACK MIX

Această versiune neagră all-round este perfectă pentru apă limpede și lacuri naturale mari. Cu cantitate medie de făină de pește. Poate fi combinat ideal cu alte amestecuri de bază. Allround-Black este, de asemenea, o bază excelentă pentru sezonul rece, pentru că nu satură peștele atât de repede. Datorită legării ei, puteți adăuga o cantitate mare de momeală naturală, precum viermi și pelete. Un mix complet clasic pentru roșioare, plăci și crapi mai mici.

Art.-Nr.	Descriere	Conține kg
13300-006	all-round black mix	1



METHOD MIX BLACK

În ciuda structurii fine, Method Mix începe să funcționeze imediat la sol și va produce prompt un nor de nadă. În timpul nădării, aproape nici o particulă nu se pierde. Cu o cantitate mică de făină de pește, pentru a menține pește activ. Ideal pentru apele limpezi foarte frecventate, precum și pentru pescuitul în sezonul rece. Poate fi amestecat cu până la 50% cu micro-pelete și legare excelentă pentru toate momitoarele utilizate frecvent.

Art.-Nr.	Descriere	Conține kg
13300-007	method mix black	1



RIVER MIX

Groundbait cu grad de colantare ridicat, care poate fi condimentat cu o cantitate mare de particule și momeală naturală. În timpul scufundării, aproape nici o particulă nu se pierde - în timp ce în partea de jos, la sol se dispersează rapid și creează un pat de nadă. Cu conținut mare de particule (semințe de cânepă și coriandru). Ideal pentru ape adânci și curenți puternici.

Art.-Nr.	Descriere	Conține kg
13300-008	river mix	1



SWEET FISH MEAL MIX

Ideal pentru pescuitul peștilor pașnici mai mici, cum ar fi obleți, plăci și roșioare. Structură fină, cu cantitate mică de făină de pește. Acest groundbait foarte dulce, nu produce un nor mare și ține peștele la sol. Foarte captivant în timpul sezonului rece. Se poate combina foarte bine cu alte amestecuri de bază.

Art.-Nr.	Descriere	Conține kg
13300-009	sweet fish meal mix	1



MOMEALĂ CÂRLIG ADVANTAGE

Proiectat ca momeală de cârlig pentru pescuitul de feeder și pescuitul la plută. Datorită flotabilității acestei momeli speciale, peștele poate absorbi momeala cu cârligul fără nici o bănuială. Momelile pot fi utilizate cu prindere bajonett, prindere elastică sau chiar direct pe cârlig.

Disponibil în patru culori (arome) și două dimensiuni fiecare în cutie - 6/8mm și 8/10mm.

PORTOCALIU



Art.-Nr.	Descriere	Ø mm	Conține g
13300-100	orange	6/8	30
13300-101	orange	8/10	30

NATURAL



Art.-Nr.	Descriere	Ø mm	Conține g
13300-102	natural	6/8	30
13300-103	natural	8/10	30

GALBEN



Art.-Nr.	Descriere	Ø mm	Conține g
13300-104	yellow	6/8	30
13300-105	yellow	8/10	30

RED KRILL



Art.-Nr.	Descriere	Ø mm	Conține g
13300-106	red krill	6/8	30
13300-107	red krill	8/10	30

Opțiuni variate pentru momelile de cârlig Advantage



2 mărimi în cutie



Prindere Bajonett pe partea rotundă.



Elastic pentru pelete în mijloc



POP UP ADVANTAGE

Aceste pop-up-uri elastice pot fi utilizate cu bajonett sau bandă de pellete, dar pot fi prinse direct pe cârlig.

Disponibil în patru culori (arome) și două dimensiuni fiecare în cutie - 6/8mm și 8/10mm.

PORTOCALIU



Art.-Nr.	Descriere	Mărime mm	Conține g
13300-300	orange	6/8	18
13300-301	orange	8/10	18



NATURAL

Art.-Nr.	Descriere	Mărime mm	Conține g
13300-302	natural	6/8	18
13300-303	natural	8/10	18



GALBEN

Art.-Nr.	Descriere	Mărime mm	Conține g
13300-304	yellow	6/8	18
13300-305	yellow	8/10	18



RED KRILL

Art.-Nr.	Descriere	Mărime mm	Conține g
13300-306	red krill	6/8	18
13300-307	red krill	8/10	18



ADVANTAGE BAIT BUCKET

Găleată clasică pentru nadă, cu capacitate de 18l sau 12l. Găleata de 18l se livrează cu capac. Datorită suprafeței deschise la culoare, găleata Advantage nu se încinge atât de repede, iar groundbait-ul își păstrează consistența optimă fără a fi re-umectat.



ADVANTAGE BAIT BUCKET

GĂLEATĂ PENTRU MOMEALĂ | MĂRIME M

Art.-Nr.	Mărime	Înălțime cm	Ø cm	Volum l
13305-305	M	20.1	29.5	12.0



ADVANTAGE BAIT BUCKET

GĂLEATĂ PENTRU MOMEALĂ | MĂRIME L | CU CAPAC

Art.-Nr.	Mărime	Înălțime cm	Ø cm	Volum l
13305-300	L	27.1	37.0	18.0

